

ZOZNAM PRÍLOH:

1.	0889/11-141-20	List č. : 1.	Pohlady na rozvadzač RQM1
2.	0889/11-141-20	List č. : 2.	Montážna dokumentácia: ističe FA11_T10, FA11_TG3, FA12_T10, FA12_TG3, FA13, FA15_T10, FA15_TG3, FA20_T10, FA20_TG3, FA3.1, FA3.2, FA4.1, FA4.2, FA5.1, FA5.2, FA7
3.	0889/11-141-20	List č. : 3.	Montážna dokumentácia: relé KA1_T10, KA2_T10, KA3_T10, KA4_T10, KA5_T10, KA6_T10, KA3QM1.2, KA4QM1.2, KA1_TG3, K2QM1.1a, K1QM1.1a, stýkače K2QM1.2, K2QM1.1, K1QM1.1
4.	0889/11-141-20	List č. : 4.	Montážna dokumentácia: relé KM, KoQM1.1, KoQ3, KpQ3, KoQ4, KpQ4, KoQ5, KpQ5, KA3Q3, KA4Q3, KA3Q4, KA4Q4, KA3Q5, KA4Q5 stýkače KzQ3, KvQ3, KM1
5.	0889/11-141-20	List č. : 5.	Montážna dokumentácia: prepínač SB1, meracie prístroje P111, P122, P121, tlačidlá SA01, SA02, SA03, SA04, SA05, SA06, SA07, SA08, SA09, SA10
6.	0889/11-141-20	List č. : 6.	Montážna dokumentácia: signál. kríže HL1, HL4, HL7, HL12, HL13, HL14, HL15, HL16, HL19
7.	0889/11-141-20	List č. : 7.	Montážna dokumentácia: signálky HL2, HL3, HL5, HL6, HL8, HL9, HL10, HL11, HL17, HL18
8.	0889/11-141-20	List č. : 8.	Montážna dokumentácia: svorkovnice XN1, XN2, XB_T10, XB_tg3, XC_T10
9.	0889/11-141-20	List č. : 9.	Montážna dokumentácia: svorkovnice XC_TG3, X41, X42, X43
10.	0889/11-141-20	List č. : 10.	Montážna dokumentácia: svorkovnice XA, XV, X1, X3, X4
11.	0889/11-141-20	List č. : 11.	Montážna dokumentácia: svorkovnica X2

Napätová sústava

1 - NPE, 50Hz, 230V/ TN-S  
3 - PE, 50Hz, 100V/ TT  
2 - 220V/IT

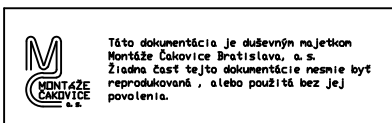

Zmena	a	Dátum	Vykonal	Mlynské Nivy 73 Bratislava 821 05
	b			
	c			
SO - PS:			Zák. číslo	0889/11
Vypracoval	Ing. Gilan		Dátum	05/2011
Schválil	Šutora		Počet A4	11
Stavba:	TP Žilina		Druh dokum.	MD
Názov projektu:	GD turbosústroja TG3		Príloha:	20
Názov výkresu:	Rozvádzač RQM1 Montážna dokumentácia		Archívne číslo:	0889/11-141-20

Táto dokumentácia je duševným majetkom Montáže Čakovice Bratislava, a. s.  
 Žiadna časť tejto dokumentácie nesmie byť reprodukovaná, alebo použitá bez jej povolenia.

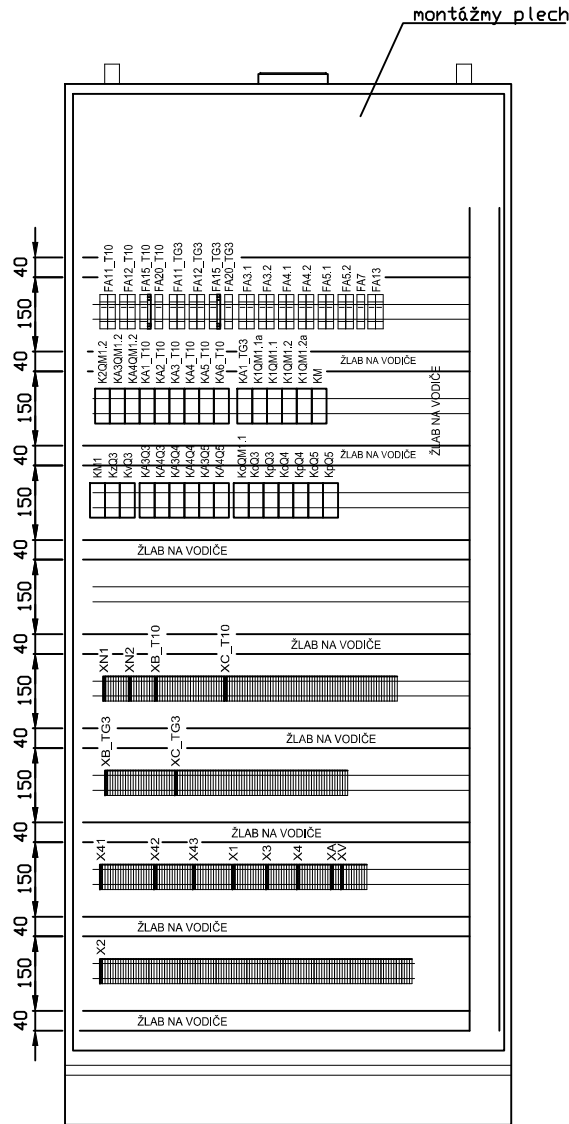
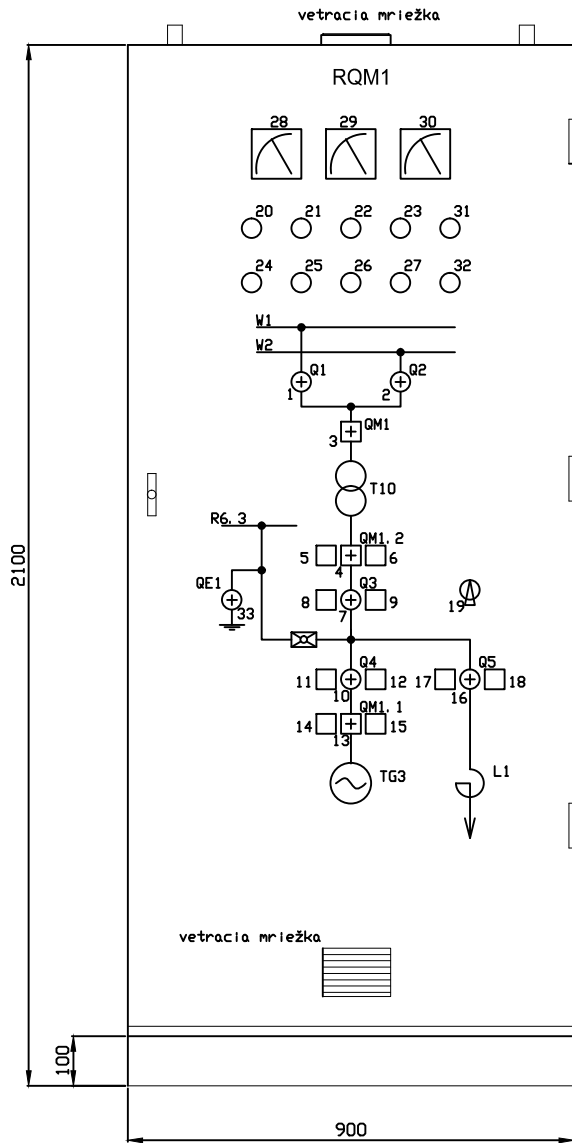

LEGENDA

POZICIA	FUNKČNÉ OZNACENIE	POPIS
1	-HL15	SIGNAL. KRIŽ Q1
2	-HL16	SIGNAL. KRIŽ Q2
3	-HL14	SIGNAL. KRIŽ QM1
4	-HL13	SIGNAL. KRIŽ QM1.2
5	-SA09	VYPNÚT QM1.2
6	-SA10	ZAPNÚT QM1.2
7	-HL12	SIGNAL. KRIŽ Q3
8	-SA07	VYPNÚT Q3
9	-SA08	ZAPNÚT Q3
10	-HL1	SIGNAL. KRIŽ Q4
11	-SA01	VYPNÚT Q4
12	-SA02	ZAPNÚT Q4
13	-HL7	SIGNAL. KRIŽ QM1.1
14	-SA05	VYPNÚT QM1.1
15	-SA06	ZAPNÚT QM1.1
16	-HL4	SIGNAL. KRIŽ Q5
17	-SA03	VYPNÚT Q5
18	-SA04	ZAPNÚT Q5
19	-SB01	OVLÁDANIE MIESTNE/DIALKOVO
20	-HL9	STRATA OVL. NAP. Q3
21	-HL2	STRATA OVL. NAP. Q4
22	-HL5	STRATA OVL. NAP. Q5
23	-HL8	STRATA OVL. NAP. QM1.1
24	-HL10	STRATA NAP. EL. POHONU Q3
25	-HL3	STRATA NAP. EL. POHONU Q4
26	-HL6	STRATA NAP. EL. POHONU Q5
27	-HL17	VÝPADOK IŠTIČA EL. POHON PRE QM1.1 ALEBO QM1.2
28	-P111	PRŮD TG3
29	-P122	NAPĚTIE TG3
30	-P121	NAPĚTIE L1
31	-HL11	STRATA OVL. NAP. QM1.2
32	-HL18	STRATA NAP. 1.12 PRE QM1.1 ALEBO QM1.2
33	-HL19	SIGNAL. KRIŽ QE1 V R6.3/3

Dátum	05/2011	Podpis	Zmena	Dátum	Súbor	Názov projektu	Názov výkresu	Zákazka číslo	0889/11	Stavba	TP Žilina	20
Vyprac.	Gilan	<i>Gilan</i>				GD turbosústroja TG3	Rozvádzač RQM1	číslo výkresu	0889/11-141-20			List 01
Schvál.	Sutora	<i>Sutora</i>					montážna dokumentácia					Listov 11



Táto dokumentácia je duševným majetkom Montáže Čakovice Bratislava, a. s.  
 Žiadna časť tejto dokumentácie nesmie byť reprodukováná, alebo použitá bez jej povolenia.

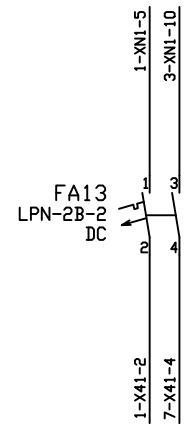
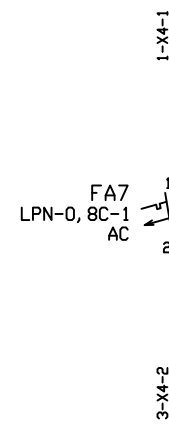
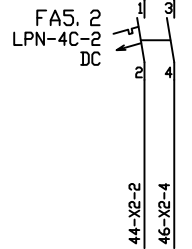
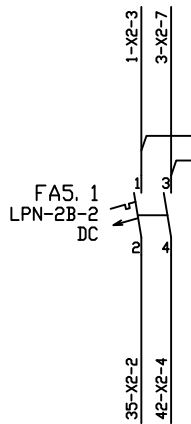
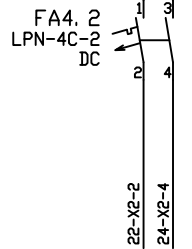
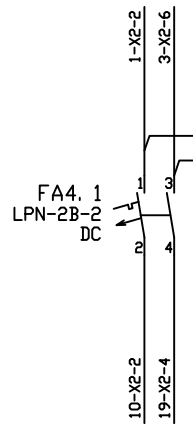
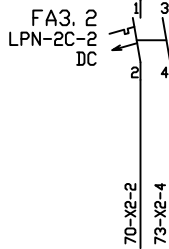
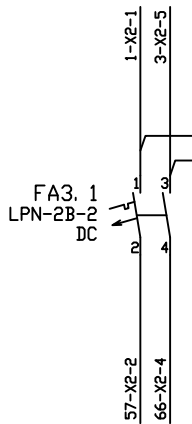
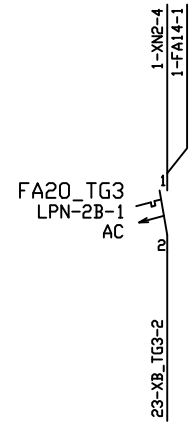
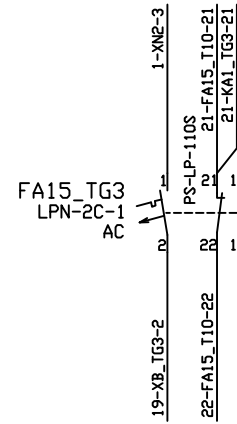
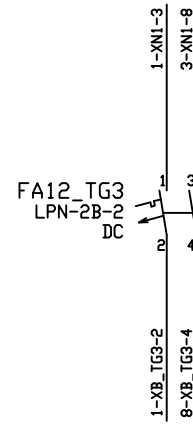
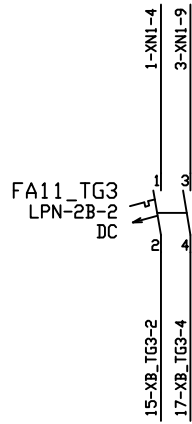
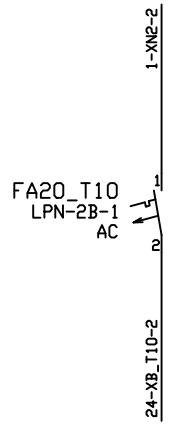
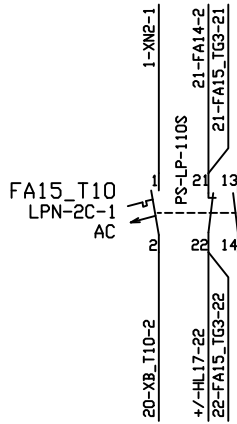
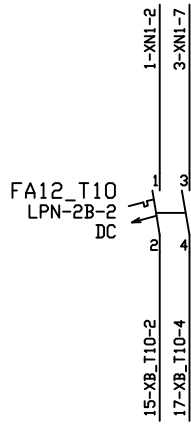
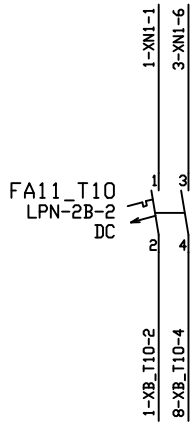

Dátum Vyprac.:	5/2011	Podpis:	Zmena:	Dátum:	Súbor:	Názov projektu:	Názov výkresu:	Zákazka číslo:	Stavba:	20
Schvál.:	Gilan	<i>Oštan</i>				GD turbosústroja TG3	Rozvádzač RQM1	0889/11	TP Žilina	
	Sutora	<i>Kulmar</i>					montážna dokumentácia	0889/11-141-20		List: 02
										Listov: 11



Táto dokumentácia je duševným majetkom Montáže Čakovice Bratislava, a. s.  
 Žiadna časť tejto dokumentácie nesmie byť reprodukováná, alebo použitá bez jej povolenia.

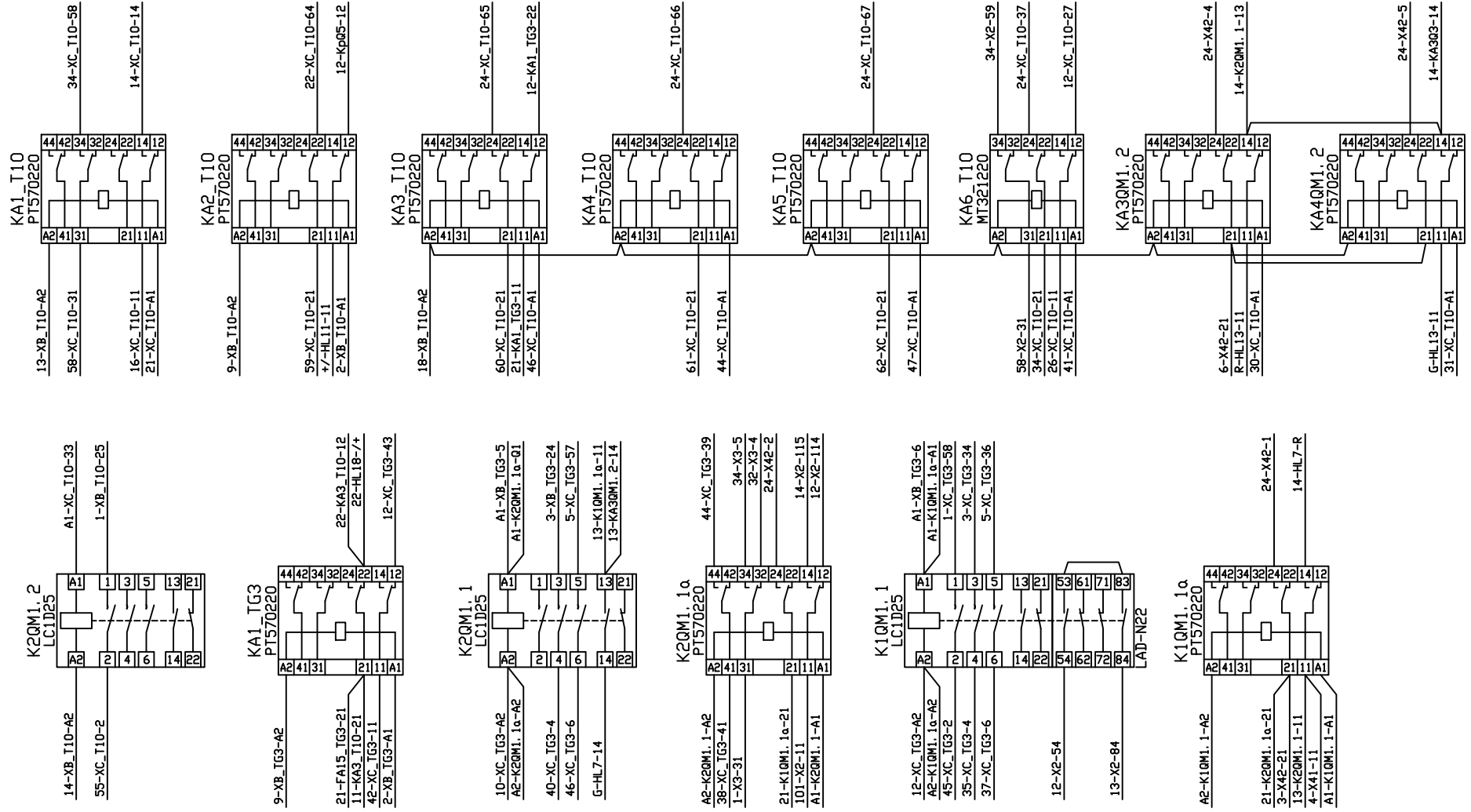

Dátum	5/2011	Podpis	Zmena	Dátum	Súbor	Názov projektu	Názov výkresu	Zákazka číslo	0889/11	Stavba	TP Žilina	20
Vyprac.	Gilan	<i>Gilan</i>				GD turbosústroja TG3	Rozvádzač RQM1	číslo výkresu	0889/11-141-20			List: 03
Schvál.	Sutora	<i>Sutora</i>					montážna dokumentácia					Listov: 11

Táto dokumentácia je duševným majetkom Montáže Čakovice Bratislava, a. s.  
 Žiadna časť tejto dokumentácie nesmie byť reprodukováná, alebo použitá bez jej povolenia.

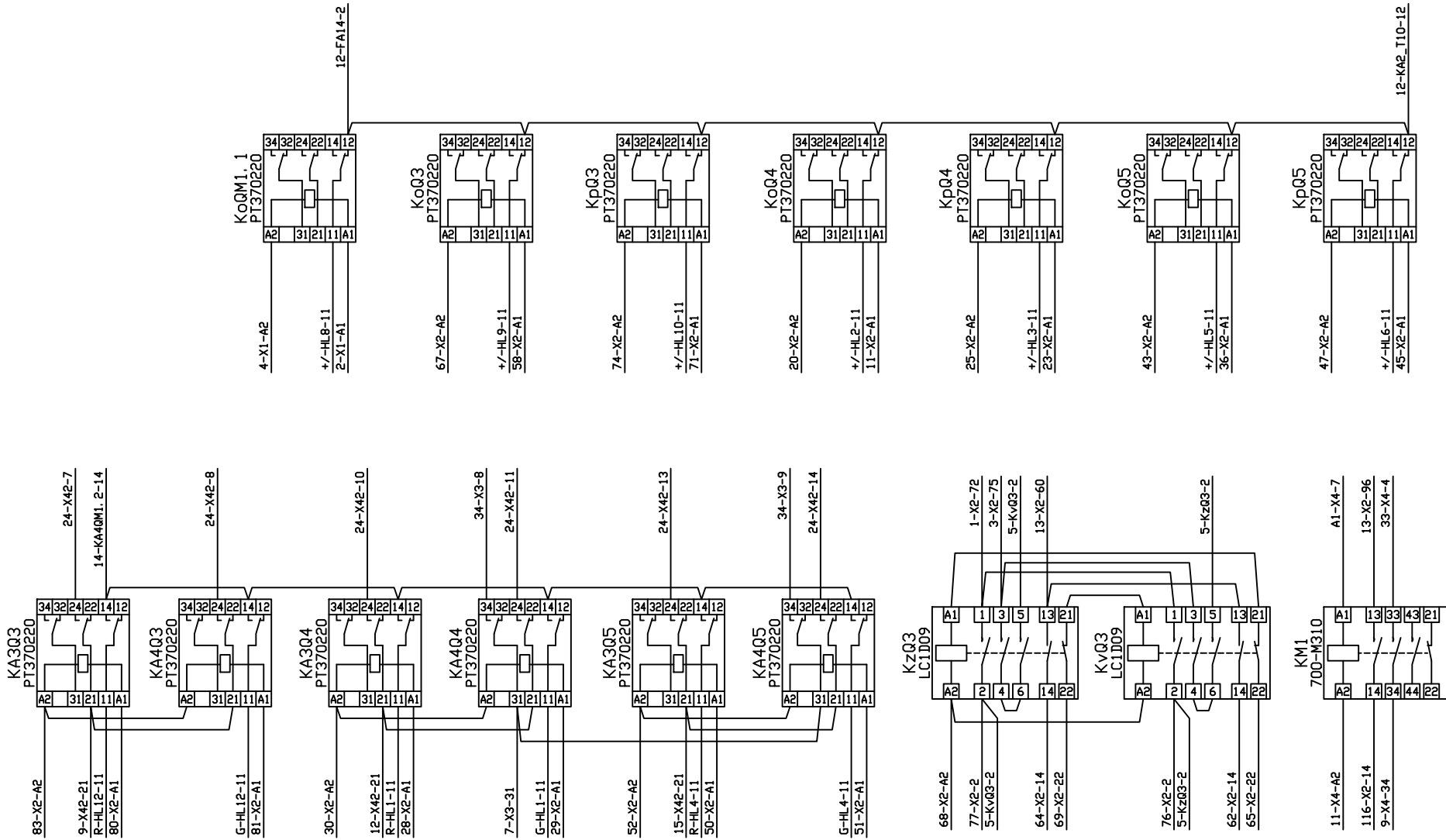

Dátum Vyprac.	5/2011	Podpis	Zmena	Dátum	Súbor:	Názov projektu:	Názov výkresu:	Zákazka číslo:	Stavba:	20
Schvál.	Sutara	<i>Giljan</i>				GD turbosústroja TG3	Rozvádzač RQM1 montážna dokumentácia	0889/11	TP Žilina	
		<i>Kubler</i>						0889/11-141-20		List: 04 Listov: 11

Táto dokumentácia je duševným majetkom Montáže Čakovice Bratislava, a. s.  
 Žiadna časť tejto dokumentácie nesmie byť reprodukováná, alebo použitá bez jej povolenia.

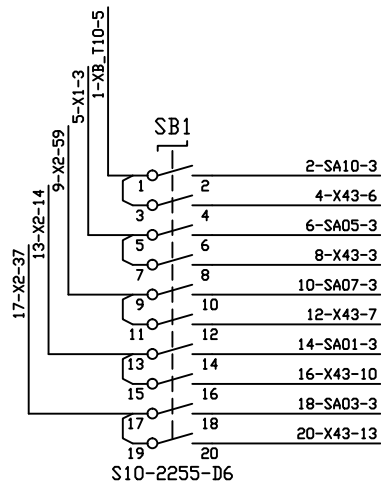

OVLÁDANIE  
 MIESTNE DIALKOVÉ

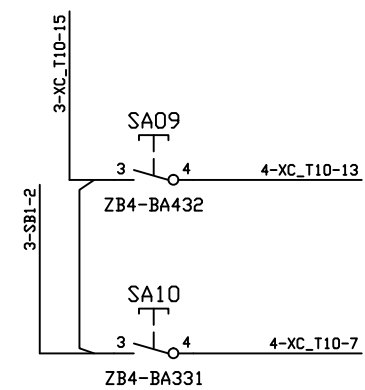
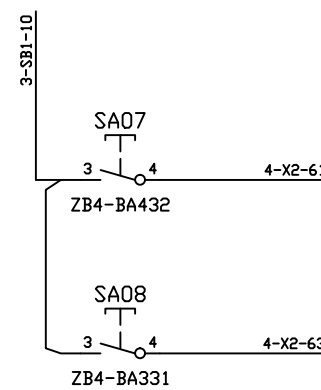
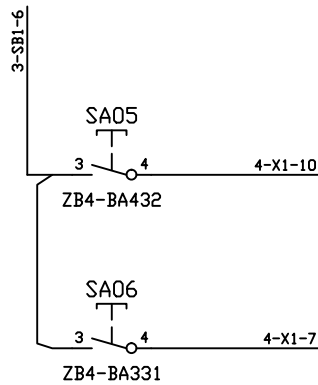
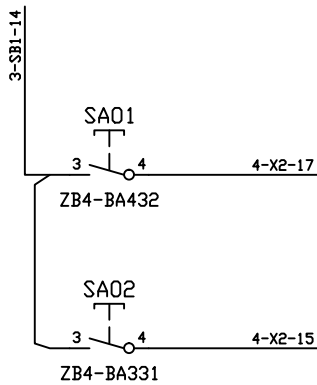
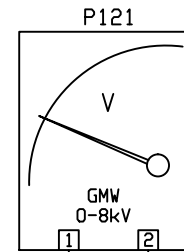
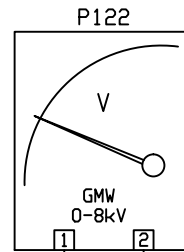
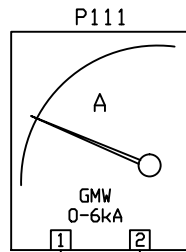

Dátum	5/2011	Podpis	Zmena	Dátum	Súbor
Vyprac.	Gilan	<i>Gilan</i>			
Schvál.	Sutora	<i>Sutora</i>			

Názov projektu: GD turbosústroja TG3



Názov výkresu: Rozváždač RQM1  
 montážna dokumentácia

Zákazka číslo: 0889/11	Stavba: TP Žilina	20
číslo výkresu: 0889/11-141-20	List: 05	Listov: 11

Táto dokumentácia je duševným majetkom Montáže Čakovice Bratislava, a. s.  
 Žiadna časť tejto dokumentácie nesmie byť reprodukováaná, alebo použitá bez jej povolenia.

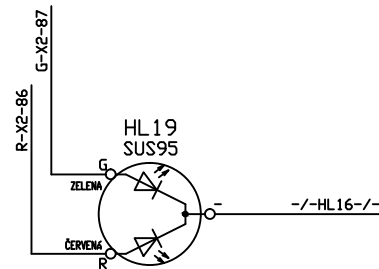
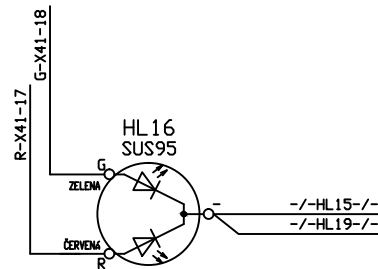
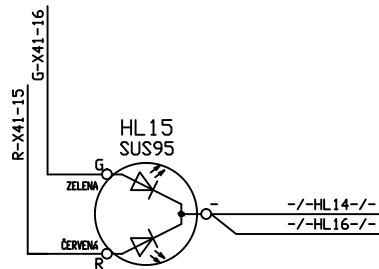
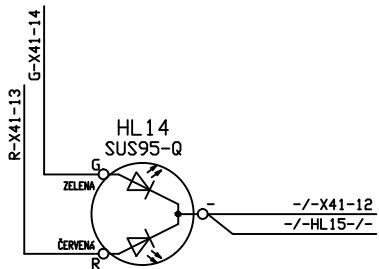
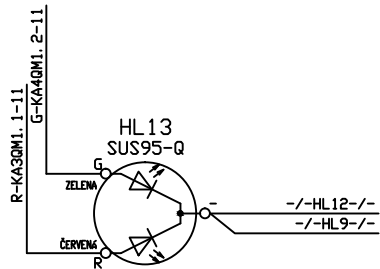
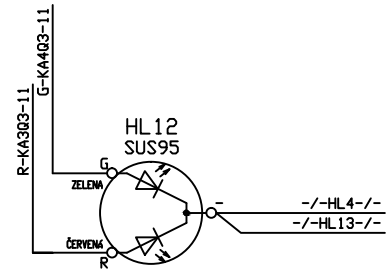
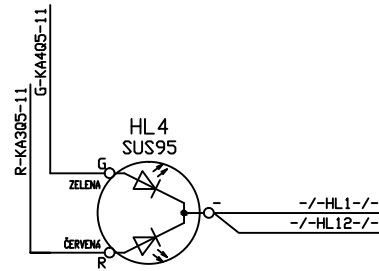
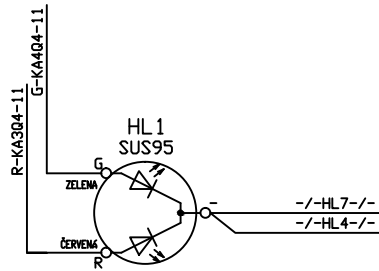
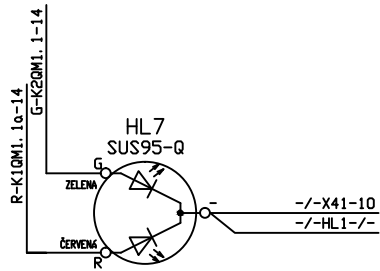

Dátum	5/2011	Podpis	Zna	Dátum	Súbor	Názov projektu:	Názov výkresu:	Zákazka číslo:	0889/11	Stavba:	TP Žilina	20
Vyprac.	Gilan	<i>Gilan</i>				GD turbosústroja TG3	Rožvadžač RQM1	číslo výkresu:	0889/11-141-20			List: 06
Schvál.	Sutora	<i>Sutora</i>					montážna dokumentácia					Listov: 11



Táto dokumentácia je duševným majetkom Montáže Čakovice Bratislava, a. s.  
 Žiadna časť tejto dokumentácie nesmie byť reprodukováná, alebo použitá bez jej povolenia.

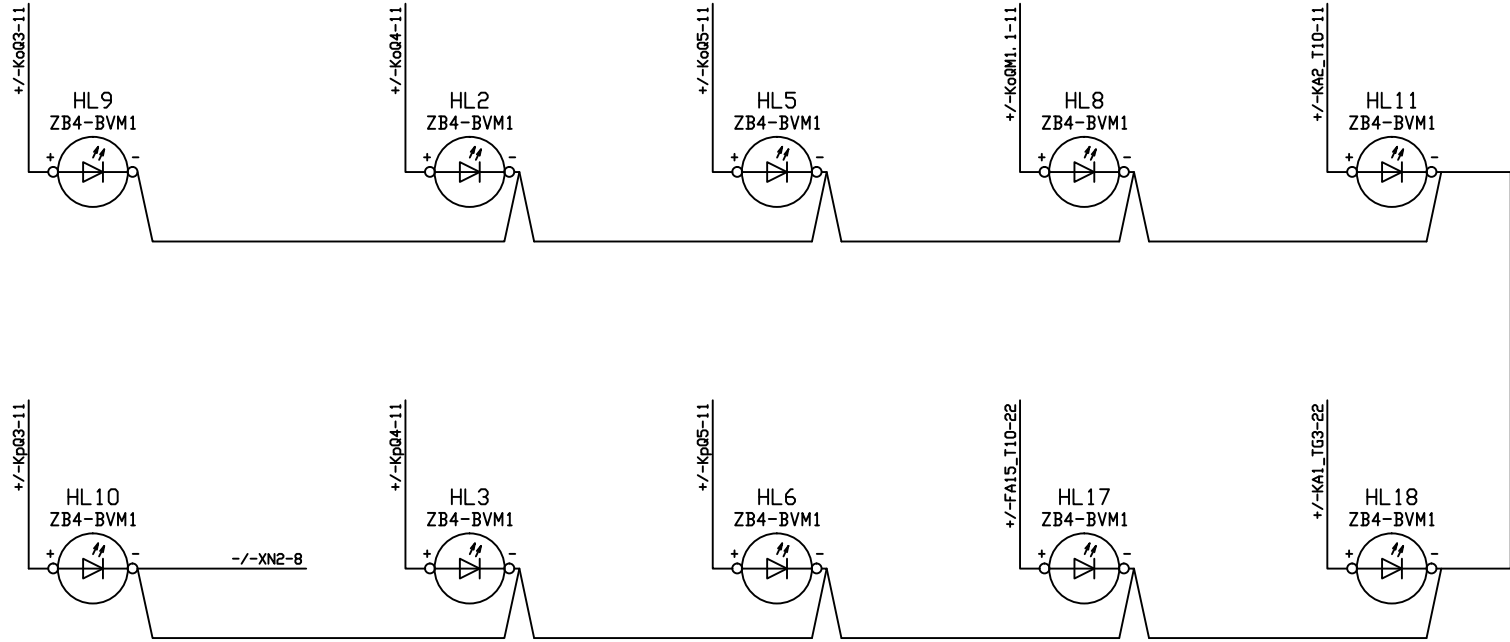
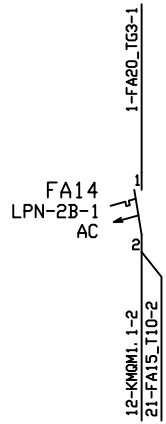

Dátum	5/2011	Podpis	Zmena	Dátum	Súbor:
Vyprac.	Gilan	<i>Gilan</i>			
Schvál.	Sutora	<i>Sutora</i>			

Názov projektu:  
 GD turbosústroja TG3



Názov výkresu:  
 Rozvádzač RQM1  
 montážna dokumentácia

Zákazka číslo: 0889/11	Stavba: TP Žilina	20
číslo výkresu: 0889/11-141-20	List: 07	Listov: 11



Táto dokumentácia je duševným majetkom Montáže Čakovice Bratislava, a. s.  
 Žiadna časť tejto dokumentácie nesmie byť reprodukováná, alebo použitá bez jej povolenia.

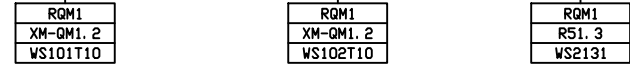
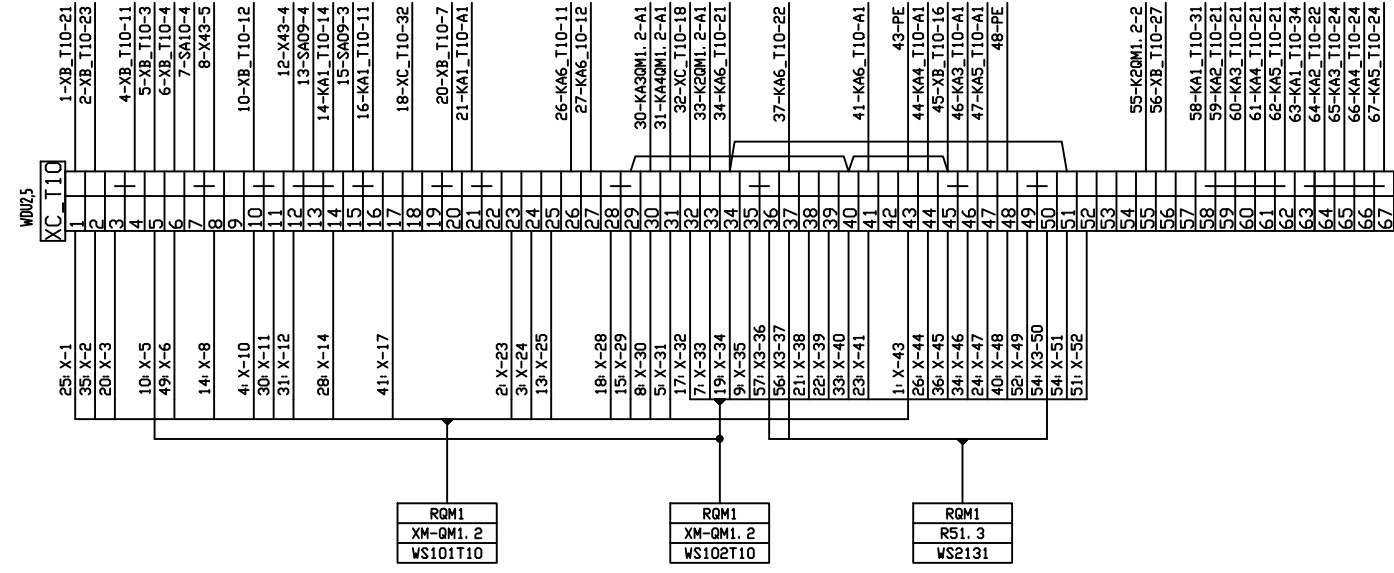
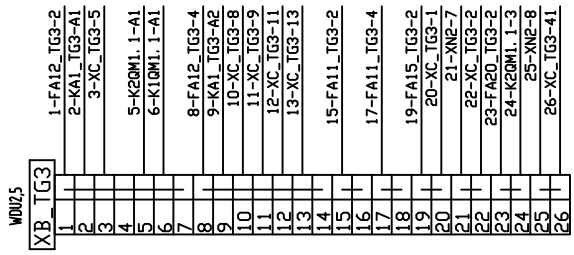
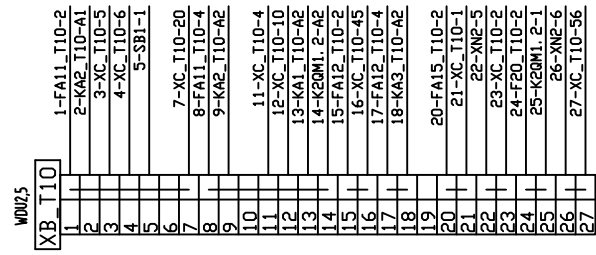
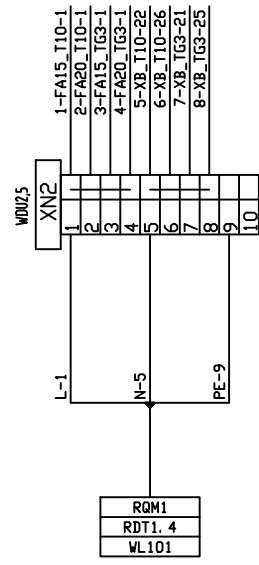
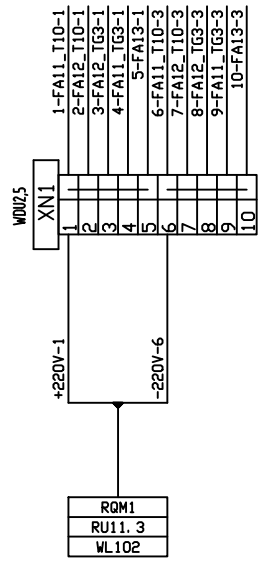

Dátum Vyprac. Schvál.	5/2011 Gilan Sutora	Podpis <i>Gilan</i>	Zmena	Dátum	Súbor	Názov projektu GD turbosústroja TG3	Názov výkresu Rozvádzač RQM1 montážna dokumentácia	Zákazka číslo: 0889/11	Stavba: TP Žilina	20
								číslo výkresu: 0889/11-141-20	List: 08	Listov: 11

Táto dokumentácia je duševným majetkom Montáže Čakovice Bratislava, a. s.  
 Žiadna časť tejto dokumentácie nesmie byť reprodukováná, alebo použitá bez jej povolenia.

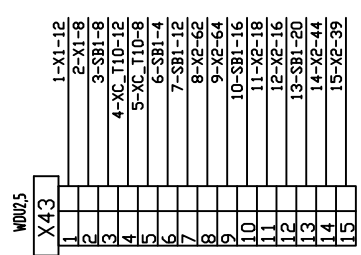
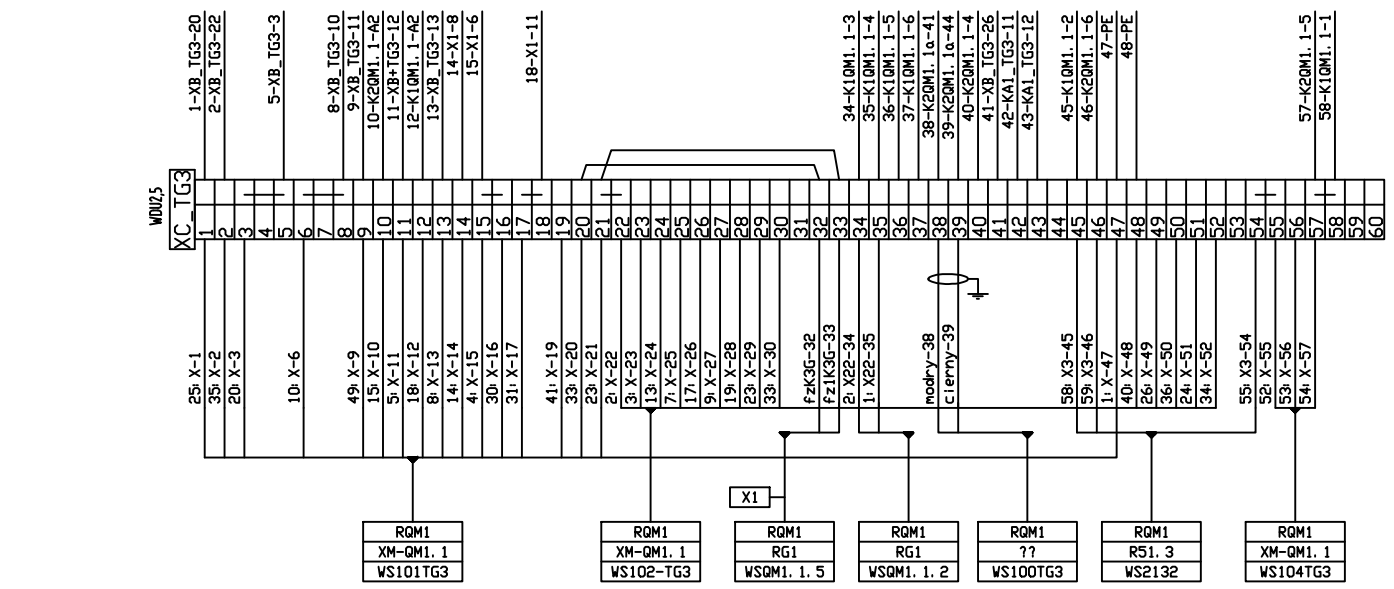
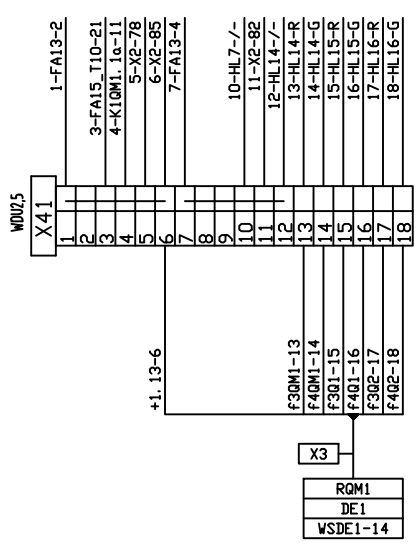

Dátum	5/2011	Podpis	Zmena	Dátum	Súbor	Názov projektu	Názov výkresu	Zákazka číslo	0889/11	Stavba	TP Žilina	20
Vyprac.	Gilan	<i>Gilan</i>				GD turbosústroja TG3	Rozvážnač RQM1	číslo výkresu	0889/11-141-20			List: 09
Schvál.	Sutora	<i>Sutora</i>					montážna dokumentácia					Listov: 11





Táto dokumentácia je duševným majetkom Montáže Čakovice Bratislava, a. s.  
 Žiadna časť tejto dokumentácie nesmie byť reprodukováná, alebo použitá bez jej povolenia.

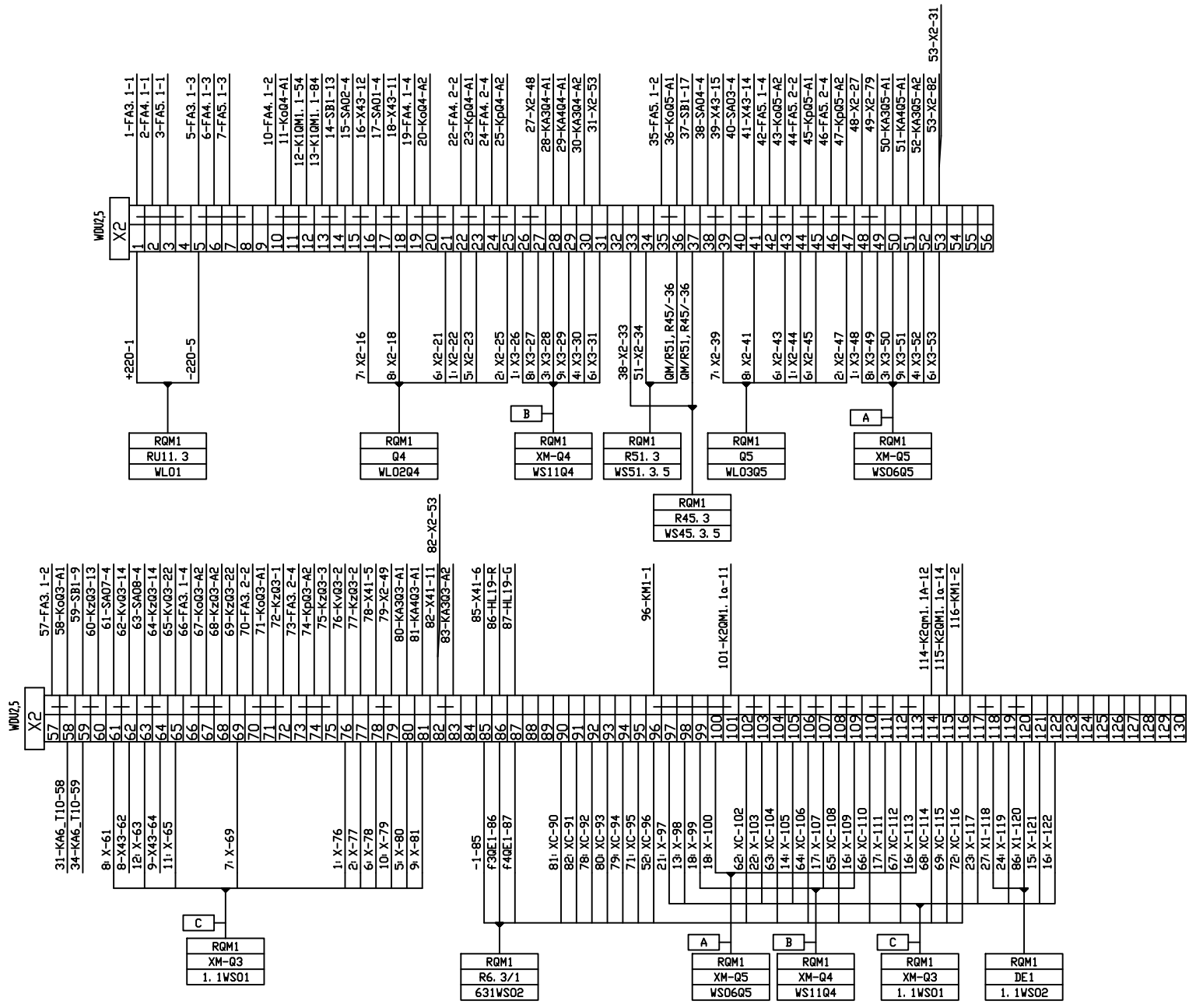

Dátum Vyprac.	5/2011	Podpis	Zmena	Dátum	Súbor	Názov projektu:	Názov výkresu:	Zákazka číslo:	Stavba:	TP	Žilina	20
Schvál.	Sutora	<i>Giljan</i>				GD turbosústroja TG3	Rozvádzač RQM1	0889/11				
		<i>Kulhan</i>					montážna dokumentácia	0889/11-141-20				11
												11



Mlynské Nivy 73  
 Bratislava 2  
 821 05

List: 11  
 Listov: 11