

KÚPNA ZMLUVA

č. 017/1/2020/145

uzatvorená v zmysle ustanovenia § 409 a nasl.
zákona č. 513/1991 Zb. Obchodného zákonníka v platnom znení

Článok I

Zmluvné strany

- 1.1 **Kupujúci** **Fakultná nemocnica s poliklinikou Žilina**
Sídlo: Ul. V. Spanyola č. 43, 012 07 Žilina
Štatutárny zástupca: rada riaditeľov v zložení:
Ing. Igor Stalmašek, MBA – generálny riaditeľ
Ing. Peter Braška, MBA – ekonomický riaditeľ
MUDr. Igor Bízik, MBA – medicínsky riaditeľ
IČO: 17335825
DIČ: 2020699923
IČ DPH: SK 2020699923
Bankové spojenie: Štátna pokladnica, Bratislava, Radlinského 15
Číslo účtu: SK32 8180 0000 0070 0028 0470
SWIFT: SPSRSKBA
Zodpovedná osoba za kupujúceho: Mgr. Eduard Dorčík

(ďalej ako „*kupujúci*“)

- 1.2 **Predávajúci** **R A D I X spol. s r.o.**
Sídlo: Kremnička 36, 974 05 Banská Bystrica
Štatutárny zástupca: Martin Renčo – konateľ
IČO: 00615803
DIČ: 2020451653
IČ DPH: SK2020451653
Bankové spojenie: UniCreditBank
Číslo účtu: 6620718002 / 1111
Registrácia: v OR OS Banská Bystrica vložka č.156/S
Odd.Sro
Zodpovedná osoba za predávajúceho: Viliam Košala

(ďalej ako „*predávajúci*“)

(predávajúci a kupujúci ďalej spoločne ako „*zmluvné strany*“)

Článok II

Východiskové podklady a údaje

- 2.1 Predmetom tejto zmluvy je dodanie tovaru „**Operačný stôl oddelenie urológie**“. Táto zmluva je uzatvorená ako výsledok verejného obstarávania v zmysle § 66 ods. 7 zákona č. 343/2015 Z. z. o verejnom obstarávaní a o zmene a doplnení niektorých zákonov v znení neskorších predpisov ako nadlimitná zákazka.

Článok III Predmet zmluvy

- 3.1 Predmetom kúpnej zmluvy (ďalej aj „zmluva“) je záväzok predávajúceho za podmienok dohodnutých v tejto zmluve dodať kupujúcemu tovar „**Operačný stôl oddelenie urológie**“ a poskytnúť služby podľa podmienok dohodnutých v tejto zmluve a previesť vlastnícke právo k tomuto tovaru na kupujúceho a záväzok kupujúceho tovar riadne a včas prevziať a zaplatiť kúpnu cenu podľa zmluvy.
- 3.2 Predávajúci prehlasuje a podpisom tejto zmluvy potvrdzuje, že je vlastníkom tovaru a je oprávnený s ním nakladať za účelom jeho predaja podľa tejto zmluvy.
- 3.3 Predávajúci sa na základe tejto zmluvy zaväzuje k dodaniu vybavenia operačnej sály podľa prílohy č. 1 tejto zmluvy (ďalej aj len „prístroj“ alebo „tovar“) podľa technickej špecifikácie uvedenej v Prílohe č.1 – Opis predmetu zákazky, ktorá je neoddeliteľnou súčasťou tejto zmluvy. Dodaný prístroj musí byť v súlade s príslušnými predpismi riadne označený údajmi o výrobcovi a tovare, pričom jeho dodávka sa zrealizuje v obale, ktorý zabezpečí jeho bezpečnú prepravu.
- 3.4 Dodávka prístroja predávajúcim podľa tejto zmluvy zahŕňa aj:
 - 3.4.1 **služby spojené s dodaním tovaru**, t. j. zabezpečenie dopravy do miesta plnenia, jeho vyloženie v mieste plnenia, vybalenie a likvidáciu obalov;
 - 3.4.2 **kompletizáciu a inštaláciu prístroja**;
 - 3.4.3 **odskúšanie a uvedenie prístroja do prevádzky**;
 - 3.4.4 **zaškolenie zamestnancov kupujúceho s obsluhou dodaného prístroja**.
- 3.5 Súčasťou záväzku predávajúceho je poskytnutie písomných dokladov potrebných pre riadne a bezchybné použitie predmetu kúpy na požadovaný účel, a to najmä, no nie len výlučne: Návod na použitie/obsluhu prístroj v slovenskom resp. v českom jazyku, Záručný list, ako aj ďalšia servisná dokumentácia (nevyžaduje sa preklad do slovenského jazyka), a to pri dodaní predmetu zmluvy.
- 3.6 Predávajúci sa ďalej zaväzuje vypracovať a po podpise oboch strán odovzdať kupujúcemu min. v jednom vyhotovení: Preberací protokol, Inštalačný protokol a Protokol o zaškolení zamestnancov kupujúceho s obsluhou prístroja (ďalej len „Protokol o zaškolení“).
- 3.7 Predmetom tejto zmluvy je ďalej záväzok predávajúceho poskytovať dohodnuté služby k dodanému prístroju počas záručnej doby v trvaní **dvoch (2) rokov odo dňa**, kedy je zariadenie uvedené do prevádzky. Bližšia špecifikácia služieb v rámci záručnej doby je uvedená v Článku VII tejto zmluvy.
- 3.8 Predávajúci sa zároveň zaväzuje, že počas záručnej doby zabezpečí pre kupujúceho poskytovanie aj ďalších servisných služieb vo vzťahu k prístroju, ktoré nie sú zahrnuté v službách poskytovaných v rámci záručnej doby (napr. oprava v dôsledku neodbornej obsluhy kupujúcim a pod.), a to vždy odplatne na základe osobitnej objednávky doručenej kupujúcim, resp. na základe osobitne uzavretej zmluvy, kde zmluvné strany upravujú všetky podmienky poskytnutia ďalších servisných činností nezahrnutých v službách poskytovaných v rámci záručnej doby.
- 3.9 Nakoľko dodávka predávajúceho podľa tejto zmluvy zahŕňa aj dodávku softvéru, resp. pri poskytovaní služieb predávajúcim podľa tejto zmluvy môže dôjsť k vytvoreniu diela, ktoré môže byť predmetom práv duševného vlastníctva platí, že predávajúci dňom podpisu Preberacieho protokolu udeľuje kupujúcemu nevýhradnú licenciu na jeho použitie, v neobmedzenom rozsahu, na celú dobu trvania majetkových práv autora a na účel, na ktorý bol softvér alebo dielo vytvorené. Predávajúci súhlasí, aby kupujúci udelil sublicenciu tretím osobám na použitie softvéru alebo diela rovnakým spôsobom, v rovnakom rozsahu, na rovnaký čas a za rovnakých podmienok, ako je licencia udelená

na základe tejto rámcovej dohody kupujúcemu. Licencia sa udeľuje odplatne, pričom odmena za jej poskytnutie ako aj odmena za udelenie súhlasu na udelenie licencie je už zahrnutá v kúpnej cene podľa tejto zmluvy. Udelená licencia a právo udeliť sublicenciu nebudú skončením tejto zmluvy dotknuté. Pre štandardný softvér platia licenčné podmienky výrobcu softvéru.

- 3.10 Kupujúci sa zaväzuje poskytnúť v rozsahu nevyhnutnom pre riadne a včasné splnenie predmetu tejto zmluvy poskytnúť predávajúcemu na jeho žiadosť nevyhnutnú súčinnosť v čase a spôsobom požadovaným predávajúcim. O dobu omeškania kupujúceho s poskytnutím nevyhnutnej súčinnosti sa predlžuje čas pre splnenie predmetu plnenia, resp. čas dodania tovaru alebo poskytnutia služby.
- 3.11 Pri poskytovaní služieb sa na kupujúceho primerane aplikujú ustanovenia zmluvy o dielo o objednávateľovi a na predávajúceho ustanovenia zmluvy o dielo o zhotoviteľovi diela.
- 3.12 Predávajúci nesie zodpovednosť za to, že služby poskytované podľa tejto zmluvy budú poskytované v najvyššej dostupnej kvalite tak, aby vyhovovali potrebám kupujúceho. Služby budú poskytované s náležitou odbornou starostlivosťou a prostredníctvom osôb, ktoré majú potrebnú kvalifikáciu a skúsenosti nevyhnutné na plnenie svojich povinností v zmysle tejto zmluvy.

Článok IV

Kúpna cena a platobné podmienky

- 4.1 Predmet zmluvy sa bude financovať z prostriedkov kupujúceho. Kupujúci neposkytne na plnenie predmetu zmluvy preddavok.
- 4.2 Cena za predmet zmluvy bola stanovená dohodou zmluvných strán v zmysle zákona NR SR č. 18/1996 Z. z. o cenách v znení neskorších predpisov a jeho vykonávacou vyhláškou MF SR č. 87/1996 Z. z. v znení neskorších predpisov na sumu **44.000,- € bez DPH (slovom: štyridsaťštyritisíc eur a nula centov)**. Celková hodnota zmluvy je **52.800,- € s DPH (slovom: päťdesiatdvatisícosemsto eur a nula centov)**, pričom **Cenník – návrh na plnenie kritérií je uvedený v Prílohe č. 4**, ktorá je neoddeliteľnou súčasťou tejto zmluvy.
- 4.3 Platba sa bude realizovať bezhotovostným platobným stykom v eurách, bankovým prevodom na účet predávajúceho, na základe predávajúcim predloženej faktúry vystavenej predávajúcim, pričom Predávajúci je oprávnený vystaviť faktúru najskôr po dodaní tovaru a podpísaní inštaláčného protokolu preukazujúceho komplexnú dodávku a inštaláciu tovaru bez akýchkoľvek nedorobkov alebo väd. Faktúra musí obsahovať všetky požadované náležitosti daňového dokladu podľa platného právneho poriadku SR a všetky údaje požadované VO. V prípade, že faktúra nebude obsahovať požadované náležitosti, kupujúci je oprávnený vrátiť ju predávajúcemu na doplnenie. V takom prípade sa preruší plynutie lehoty splatnosti a nová lehota splatnosti začne plynúť doručením opravenej faktúry kupujúcemu. V prípade, že kupujúci nevráti faktúru predávajúcemu na doplnenie do 5 dní odo dňa obdržania, považuje sa faktúra za prevzatú bez pripomienok.
- 4.4 Vzhľadom k tomu, že kupujúci je subjektom verejného práva (podľa § 261 ods. 3 písm. d) a § 261 ods. 4 písm. a), b) Obchodného zákonníka) a zároveň poskytovateľom zdravotnej starostlivosti, zmluvné strany sa výslovne dohodli, podľa § 340b ods. 1 a 5 Obchodného zákonníka, že kupujúci je ako dlžník povinný plniť svoje peňažné záväzky v lehote splatnosti 60 dní odo dňa doručenia formálne a vecne správnej faktúry kupujúcemu; predávajúci vyhlasuje, že takéto výslovné zmluvné dojednanie dlhšej lehoty na splnenie peňažného záväzku nie je v hrubom nepomere k jeho právam a povinnostiam vyplývajúcim mu z tohto záväzkového vzťahu (podľa § 369d

Obchodného zákonníka), a že takéto osobitné dojednanie odôvodňuje povaha predmetu plnenia záväzku. Za deň úhrady faktúry sa považuje deň odpísania dlžnej čiastky z účtu kupujúceho.

- 4.5 Kúpna cena podľa bodu 4.2 tohto článku tejto zmluvy je cenou za nový kompletne funkčný tovar bez akýchkoľvek právnych a faktických väd. V kúpnej cene je zahrnuté: kompletne dodanie do miesta plnenia, inštalácia, odskúšanie a uvedenie tovaru do prevádzky, zaškolenie zamestnancov kupujúceho, predloženie príslušnej dokumentácie k tovaru, komplexné zabezpečenie služieb počas trvania záručnej doby, vrátane predpredajného servisu, prevod vlastníctva k tovaru na kupujúceho, odmena za licencie a ďalšie náklady predávajúceho v súvislosti s dodaním tovaru resp. poskytovaním služieb podľa tejto zmluvy.
- 4.6 Zmena kúpnej ceny za dodanie tovaru je možná iba po dohode zmluvných strán na základe písomného dodatku k tejto zmluve.
- 4.7 Akúkoľvek zmenu ceny je predávajúci povinný kupujúcemu oznámiť písomne, a to najmenej 3 pracovné dni pred dňom doručenia faktúry s novými cenami tovaru. Ak po doručení písomného oznámenia predávajúceho o zmene ceny kupujúci s cenou nebude súhlasiť, má právo od zmluvy odstúpiť.
- 4.8 Predávajúci sa zaväzuje, že nepostúpi svoju pohľadávku podľa § 524 a nasl. Zákona č. 40/1964 Zb. Občiansky zákonník v znení neskorších predpisov bez predchádzajúceho súhlasu kupujúceho. Právny úkon, ktorým budú postúpené pohľadávky predávajúceho v rozpore s dohodou kupujúceho podľa predchádzajúcej vety tohto článku, bude podľa § 39 Občianskeho zákonníka neplatný. Súhlas kupujúceho je zároveň platný len za podmienky, že bol na takýto úkon udelený predchádzajúci písomný súhlas MZ SR.

Článok V

Miesto a termín plnenia, prebratie tovaru a dodacie podmienky

- 5.1 Predávajúci sa zaväzuje dodať tovar kupujúcemu najneskôr do 60 (šesťdesiat) pracovných dní odo dňa účinnosti zmluvy (do termínu sa nezapočítavajú dni pracovného voľna, pracovného pokoja a štátne sviatky), v čase od 07,00 hod. do 15,30 hod., ak sa zmluvné strany nedohodnú inak.
- 5.2 Konkrétny termín dodania tovaru oznámi predávajúci kupujúcemu najmenej päť (5) pracovných dní vopred, aby mohol kupujúci poskytnúť súčinnosť, a to kontaktnej osobe kupujúceho: **Mgr. Eduard Dorčík**, +421 911 670 340, dorcik@fnspza.sk; kontaktnou osobou predávajúceho je: **Ing. Lukáš Mališ**, +421 907 870 857, +421 48 414 29 02, servis@radix.sk.
- 5.3 Miestom dodania tovaru je sídlo kupujúceho uvedené v bode I.1 tejto zmluvy.
- 5.4 Kupujúci za účelom prevzatia zabezpečí v mieste dodania prístroja prístup pre osoby poverené predávajúcim na čas nevyhnutne potrebný na vyloženie, kompletizáciu a inštaláciu zariadenia. Dopravu zariadenia na miesto dodania zabezpečuje dodávateľ na vlastné náklady tak, aby bola zabezpečená dostatočná ochrana pred jeho poškodením alebo znehodnotením.
- 5.5 Predávajúci je povinný tovar nainštalovať a uviesť do prevádzky bezodkladne po dodaní, najneskôr však do pätnásť (15) pracovných dní odo dňa jeho dodania kupujúcemu do miesta dodania, a to na vlastné náklady. V prípade, že priestory inštalácie prístroja nie sú pripravené v zmysle dodaného technologického projektu prístroja, lehota inštalácie sa môže adekvátne predĺžiť a predávajúci tak nie je v omeškaní.
- 5.6 Dodanie tovaru do miesta dodania potvrdí kupujúci písomne podpísaním Preberacieho protokolu. V preberacom protokole sa potvrdzuje druh, množstvo, vyhotovenie a

- kompletnosť dodaného tovaru podľa dohodnutej technickej špecifikácie. Kupujúci je povinný pri dodávke tovaru vykonať jeho fyzické prevzatie a reklamovať zjavnú vadu tovaru bezodkladne, najneskôr však do piatich (5) kalendárnych dní odo dňa dodania tovaru.
- 5.7 Zistenie väd tovaru podľa bodu 5.6 tejto zmluvy kupujúci oznámi predávajúcemu písomne (t. j. reklamácia tovaru).
 - 5.8 Kupujúci je oprávnený odmietnuť prevzatie tovaru, ak technické a úžitkové parametre dodaného tovaru nezodpovedajú dohodnutej technickej špecifikácii tovaru podľa Príloha č. 1 zmluvy. Technická špecifikácia tovaru dohodnutá v tejto zmluve musí byť zhodná s tovarom uvedeným v ponuke predloženej predávajúcim vo verejnom obstarávaní.
 - 5.9 O inštalácii a uvedení tovaru do prevádzky v mieste dodania spíšu zmluvné strany Inštalačný protokol, a to najneskôr do 3 pracovných dní odo dňa podpísania Preberacieho protokolu podľa bodu 5.6 tejto zmluvy.
 - 5.10 Zaškolenie zamestnancov kupujúceho o obsluhu tovaru je predávajúci povinný realizovať najneskôr pri uvedení tovaru do prevádzky v mieste dodania, resp. inštalácie. O zaškolení spíšu zmluvné strany Protokol o zaškolení.
 - 5.11 Riadnym dodaním tovaru sa rozumie dátum riadneho uvedenia tovaru do prevádzky predávajúcim v mieste dodania, resp. inštalácie tovaru vrátane zaškolenia zamestnancov kupujúceho s obsluhou, údržbou, ošetrovaním dodaného tovaru a predloženia príslušnej dokumentácie podľa bodu 3.5 a 3.6 tejto zmluvy. Predmet zmluvy bude predávajúcim odovzdaný a kupujúcim prevzatý aj v prípade, že v Inštalačnom protokole budú uvedené vady a nedorobky, ktoré samy o sebe a/alebo v spojení s inými vadami nebránia plynulej a bezpečnej prevádzke tovaru. Tieto zjavné vady a nedorobky musia byť uvedené v Inštalačnom protokole tovaru so stanovením termínu ich odstránenia, a to najneskôr do 20 pracovných dní od podpisu Inštalačného protokolu oboma zmluvnými stranami.
 - 5.12 Vlastnícke právo a nebezpečenstvo škody na tovare prechádza na kupujúceho dňom, kedy došlo k dodaniu tovaru podľa bodu 5.6 tejto zmluvy.
 - 5.13 Kupujúci ako verejný obstarávateľ si vyhradzuje právo na zmenu kúpnej zmluvy v zmysle § 18 zákona č. 343/2015 Z. z. o verejnom obstarávaní a o zmene a doplnení niektorých zákonov.

Článok VI

Plnenie subdodávateľmi

- 6.1 Vzhľadom na rozsah plnenia tejto zmluvy je predávajúci oprávnený plniť svoje záväzky aj prostredníctvom tretích osôb – subdodávateľov.
- 6.2 V prípade, ak predávajúci bude plniť záväzky vyplývajúce z tejto zmluvy prostredníctvom subdodávateľov, je povinný najneskôr pri uzatvorení tejto zmluvy predložiť kupujúcemu zoznam všetkých známych subdodávateľov, s uvedením údajov o percentuálnom podiele subdodávky vo vzťahu k predmetu plnenia, popise predmetu plnenia, identifikačné údaje subdodávateľa v rozsahu meno, priezvisko/obchodné meno, IČO, sídlo, osoba oprávnená konať za subdodávateľa. Zoznam subdodávateľov bude uvedený v Prílohe č. 3, ktorá je neoddeliteľnou súčasťou tejto zmluvy.
- 6.3 Predávajúci v plnom rozsahu zodpovedá za výber svojich subdodávateľov a/alebo spolupracujúcich tretích osôb.
- 6.4 Pokiaľ predávajúci použije na plnenie svojich záväzkov podľa tejto zmluvy subdodávateľa, zodpovedá kupujúcemu tak, akoby záväzok plnil sám.

- 6.5 Predávajúci zodpovedá za poučenie a oboznámenie subdodávateľov so všetkými povinnosťami, ktoré mu ako predávajúcemu vyplývajú z tejto zmluvy.
- 6.6 Predávajúci je povinný oznámiť kupujúcemu bezodkladne akúkoľvek zmenu údajov o subdodávateľovi a rovnako tak prípadnú zmenu subdodávateľa a jeho údaje.
- 6.7 Predávajúci je povinný písomne predložiť kupujúcemu na odsúhlasenie každého subdodávateľa.
- 6.8 Predávajúci vyhlasuje, že je partnerom verejného sektora v zmysle ustanovenia § 2 zákona č. 315/2016 Z. z. o registri partnerov verejného sektora a o zmene a doplnení niektorých zákonov (ďalej len „ZoRPVS“), a je súčasne zapísaný v registri partnerov verejného sektora (ďalej len „register“), ktorého správcom a prevádzkovateľom je Ministerstvo spravodlivosti Slovenskej republiky.
- 6.9 Predávajúci tiež vyhlasuje, že v prípade, ak bude plniť predmet plnenia tejto zmluvy prostredníctvom subdodávateľov, ktorí majú povinnosť zapisovať sa do registra v zmysle ZoRPVS, že títo budú v čase uzavretia tejto zmluvy alebo v čase použitia takéhoto subdodávateľa v registri zapísaní. V prípade, ak počas platnosti tejto zmluvy dôjde k právoplatnému výmazu subdodávateľa z registra, je Predávajúci povinný okamžite ukončiť plnenie tejto Zmluvy prostredníctvom takéhoto subdodávateľa.
- 6.10 Navrhovaný subdodávateľ musí spĺňať podmienky účasti týkajúce sa osobného postavenia § 32 ods.1 písm. a) až f) zákona o verejnom obstarávaní a neexistujú u neho dôvody na vylúčenie podľa § 40 ods. 6 písm. a) až h) a ods. 7 zákona o verejnom obstarávaní, oprávnenie dodávať tovar, uskutočňovať stavebné práce alebo poskytovať službu sa preukazuje vo vzťahu k tej časti predmetu zákazky, ktorý má subdodávateľ plniť.
- 6.11 Predávajúci je oprávnený plniť predmet plnenia tejto zmluvy prostredníctvom subdodávateľov, tým však nie je dotknutá zodpovednosť predávajúceho za plnenie predmetu tejto zmluvy. Údaje o všetkých známych subdodávateľoch v čase uzatvorenia tejto zmluvy uvádza predávajúci v Prílohe č. 3 tejto zmluvy. Zároveň sa predávajúci s kupujúcim dohodli, že predávajúci vždy do 15 dní po skončení každého štvrtého roka platnosti tejto zmluvy zaktualizuje a zašle kupujúcemu zoznam svojich subdodávateľov uvedený v Prílohe č. 3 tejto zmluvy, pričom túto aktualizáciu vykoná ku dňu vyhotovenia tohto zoznamu a v štruktúre uvedenej v Prílohe č. 3 tejto zmluvy. Ak predávajúci v uvedenom termíne aktualizáciu nezašle kupujúcemu, má sa za to, že zoznam subdodávateľov sa oproti poslednej verzii zoznamu nijako nezmenil. Zmluvné strany sa súčasne dohodli, že v prípade, ak u predávajúceho dôjde k zmene subdodávateľa počas plynutia štvrtého roka platnosti tejto zmluvy, je Predávajúci oprávnený nového subdodávateľa oznámiť kupujúcemu aj mimo aktualizácie v zmysle tohto odseku a uvedené je považované za riadne oznámenie nového subdodávateľa.

Článok VII

Zodpovednosť za vady a záručná doba

- 7.1 Predávajúci zodpovedá za vady, ktoré má dodaný tovar alebo za poskytnuté služby v okamihu, keď prechádza nebezpečenstvo škody na tovare vzniknutom poskytovaním služieb na kupujúceho a za vady tovaru, ktoré sa vyskytnú po prevzatí dohodnutého tovaru v záručnej dobe.
- 7.2 Predávajúci ručí za vlastnosti tovaru, resp. diela vzniknutého poskytutím služieb podľa tejto zmluvy počas záručnej doby. Predávajúci zodpovedá za to, že tovar je dodaný podľa podmienok tejto zmluvy, v súlade s predloženou ponukou vo verejnom obstarávaní a podľa platných právnych predpisov a že počas záručnej doby bude mať vlastnosti dohodnuté v tejto zmluve.

- 7.3 Predávajúci poskytuje na predmet zmluvy a všetky jeho súčasti komplexnú záruku, ktorá bola stanovená predávajúcim v trvaní dvoch (2) rokov odo dňa podpísania Inštalačného protokolu.
- 7.4 Práva zo zodpovednosti za vady, ktoré sa vyskytnú počas trvania záručnej doby, musí kupujúci uplatniť u predávajúceho bezodkladne v záručnej dobe, inak zanikajú.
- 7.5 Komplexná záruka predstavuje súbor opatrení, ktoré bude v rámci ceny za predmet zmluvy vykonávať predávajúci po dobu trvania záručnej doby na predmete zmluvy za účelom bezporuchovej prevádzky predmetu zmluvy a za účelom udržania všetkých parametrov uvedených v technickej špecifikácii predmetu zmluvy. Opatreniami sa rozumie najmä nie však výlučne:
- 7.5.1 oprava vád a porúch predmetu zmluvy, t. j. uvedenie predmetu zmluvy do stavu plnej využiteľnosti vzhľadom k jeho technickým parametrom;
 - 7.5.2 dodávka a výmena všetkých potrebných náhradných dielov a súčiastok v prípade ich poruchy, ktoré sami o sebe majú kratšiu dobu životnosti, alebo kratšiu záručnú dobu, ako je záručná doba poskytovaná predávajúcim;
 - 7.5.3 vykonanie štandardných vylepšení predmetu zmluvy podľa rozhodnutia predávajúceho vrátane vykonania aktualizácií, t. j. update softwarového vybavenia predmetu zmluvy;
 - 7.5.4 dodávky a zabudovanie náhradných dielov, ktoré sú potrebné k riadnej a bezporuchovej prevádzke predmetu zmluvy, vrátane demontáže, odvozu a likvidácie použitého a nepotrebného spotrebného materiálu, náplní a náhradných dielov;
 - 7.5.5 vykonanie validácií a kalibrácií zariadenia, resp. jeho relevantných častí;
 - 7.5.6 vykonanie pravidelných technických kontrol a prehliadok vo výrobcom predpísanom rozsahu a intervale podľa servisného manuálu, pričom poslednú takúto kontrolu je dodávateľ povinný vykonať mesiac pred uplynutím záručnej doby a bezplatne odstrániť všetky zistené vady a nedostatky s výnimkou vád uvedených v bode 7.7 zmluvy;
 - 7.5.7 vykonanie ďalších servisných úkonov a činností v súlade s príslušnou právnou úpravou a aplikovateľnými normami;
 - 7.5.8 práce (servisné) hodiny a dojazdy servisných technikov predávajúceho do miesta inštalácie predmetu zmluvy v rámci zabezpečenia záručného servisu;
 - 7.5.9 vykonanie akýchkoľvek neplánovaných opráv a údržby, ktoré nevyplývajú zo servisného plánu výrobcu zariadenia, ak takáto oprava je nevyhnutná za účelom zabezpečenia prevádzky prístroja, vrátane generálnej opravy;
 - 7.5.10 technicko-organizačná pomoc a poradenstvo pri prevádzkovaní prístroja prostredníctvom klientskeho pracoviska predávajúceho uvedeného v bode 7.12 zmluvy, a to v rozsahu najviac 5 hodín v jednom kalendárnom mesiaci; v prípade služby poradenstva sa táto bude poskytovať v pracovnom čase od 8,00 hod. do 16,30 hod. počas pracovných dní.
- 7.6 Záručná doba podľa bodu 7.3 tejto zmluvy sa automaticky predlžuje o dobu, po ktorú nemohol byť predmet zmluvy využívaný na účel, na ktorý je určený, a to z dôvodov, na ktoré sa vzťahuje záruka.
- 7.7 **Záruka sa nevzťahuje na vady**, ktoré spôsobí kupujúci neodbornou manipuláciou, resp. používaním v rozpore s návodom na obsluhu. Záruka sa nevzťahuje tiež na vady, ktoré vzniknú v dôsledku živelnej pohromy, vyššej moci alebo vandalizmu.
- 7.8 V oznámení, resp. reklamácií vady predmetu dodania podľa tejto zmluvy, je kupujúci povinný každú jednotlivú vadu, resp. nedostatok špecifikovať (označenie vady a miesta,

- kde sa vada nachádza a stručný popis, ako sa vada prejavuje).
- 7.9 Predávajúci je povinný počas záručnej doby **odstrániť vady v nasledujúcich lehotách od nástupu na opravu:**
- 7.9.1 oprava vady, pri ktorej nie je potrebná dodávka náhradného dielu do 48 hodín;
- 7.9.2 oprava vady s dodávkou náhradného dielu do 72 hodín.
- 7.10 V prípade, že nedôjde k odstráneniu vady, pri ktorej nie je potrebná dodávka náhradného dielu ani do 48 hodín od uplynutia lehoty podľa bodu 7.9.1 tejto zmluvy, kupujúci je oprávnený odstrániť vady na náklady predávajúceho.
- 7.11 V prípade, že nedôjde k odstráneniu vady s dodávkou náhradného dielu ani do 72 hodín od uplynutia lehoty podľa bodu 7.9.2 tejto zmluvy, kupujúci je oprávnený odstrániť vady na náklady predávajúceho.
- 7.12 Počas záručnej doby je servisný technik predávajúceho povinný nastúpiť na odstránenie vady v mieste inštalácie predmetu zmluvy do 48 hodín od nahlásenia vady v pracovný deň medzi 7,00 hod. a 16,00 hod., resp. do 12,00 hod. nasledujúceho pracovného dňa, pokiaľ vada bola nahlásená po 16,00 hod. pracovného dňa alebo počas mimopracovného dňa.
- 7.13 V prípade, ak odstránenie vady nevyžaduje príchod servisného technika predávajúceho do miesta inštalácie predmetu zmluvy, je predávajúci oprávnený začať odstraňovať vadu formou vzdialeného prístupu v lehote najneskôr do 24 hodín od nahlásenia v pracovný deň medzi 7,00 hod. a 16,00 hod., resp. do 12,00 hod. nasledujúceho pracovného dňa, pokiaľ vada bola nahlásená po 16,00 hod. pracovného dňa alebo počas mimopracovného dňa.
- 7.14 Kupujúci je oprávnený vadu, ktorú zistí na predmete zmluvy počas záručnej doby, nahlásiť predávajúcemu prostredníctvom klientskeho pracoviska predávajúceho (help desk / call centrum a pod.): **+421 907 870 857, +421 48 414 29 02**, tel./ faxovom čísle: **+421 48 411 26 23**, alebo e-mailom na adrese: servis@radix.sk , radix@radix.sk .
- 7.15 V prípade, ak komunikačným kanálom klientskeho pracoviska predávajúceho je emailová komunikácia, za moment nahlásenia vady sa považuje moment prijatia emailovej správy predávajúcim. V prípade ak komunikačným kanálom klientskeho pracoviska predávajúceho je fax, za moment nahlásenia vady sa považuje moment prijatia faxovej správy predávajúcim. V prípade, ak komunikačným kanálom klientskeho pracoviska predávajúceho je telefónna linka, za moment nahlásenia vady sa považuje moment spätného telefonického alebo emailového potvrdenia kupujúcemu a jeho evidencia, vrátane mena oznamovateľa, telefónneho čísla pre potvrdenie a stručného opisu vady.
- 7.16 V prípade použitia emailovej správy kvôli nedostupnosti telefónnej linky, ktorú tvrdí kupujúci, je predávajúci povinný preukázať, že telefónna linka bola dostupná, pokiaľ nebude súhlasiť s tvrdením kupujúceho o nedostupnosti tejto linky. Predávajúci nenesie zodpovednosť za nedostupnosť telefónnej linky v prípade, ak dôjde k výpadku poskytovaných telekomunikačných služieb a predávajúci túto skutočnosť preukáže kupujúcemu. Kupujúci je oprávnený k telefonickému hláseniu podporne nahlásiť nefunkčnosť alebo vadu zariadenia tiež zaslaním emailovej správy na vyššie uvedenú emailovú adresu predávajúceho.
- 7.17 Predávajúci je povinný nastúpiť na odstránenie vady a túto vadu odstrániť a uviesť predmet zmluvy do bežnej prevádzky v lehotách uvedených v bode 7.9 tejto zmluvy. V prípade nedodržania niektorej z uvedených lehôt, má kupujúci právo požadovať od predávajúceho za každé jedno porušenie zmluvnú pokutu za nedodržanie lehôt spojených so zárukou v nasledujúcej výške:
- 7.17.1 nedodržanie lehoty príchodu servisného technika alebo nezačatie

odstraňovania vady formou vzdialeného prístupu podľa bodov 7.12 alebo 7.13 zmluvy: 20 eur za každú začatú hodinu omeškania,

- 7.17.2 nedodržanie lehoty na odstránenie vady 7.9.1. alebo 7.9.2. zmluvy: 20 eur za každú začatú hodinu omeškania.
- 7.18 Zmluvné strany sa dohodli, že predávajúci je povinný zabezpečiť minimálnu dostupnosť prevádzky ním dodaného prístroja podľa tejto zmluvy na úrovni aspoň D = 95%, a to po dobu uvedenú v bode 7.3 tejto zmluvy.
- 7.19 Výpočet parametra D – dostupnosti prevádzky zariadenia je nasledovná:
$$D = ((T - V) / T) \times 100$$

v ktorom
D - dostupnosť prevádzky zariadenia v percentách
T – počet prevádzkových hodín za sledované obdobie jedného kalendárneho roka prevádzky predmetu zákazky, počítané ako počet kalendárnych dní v roku * 24 hodín
V – výpadok prevádzky predmetu zákazky v hodinách počas sledovaného obdobia jedného kalendárneho roka prevádzky predmetu zákazky, pričom výpadkom prevádzky predmetu zákazky sa rozumie taký prevádzkový stav predmetu zákazky, kedy v dôsledku výskytu vady na tomto zariadení je nedostupná alebo chybná funkčnosť jednej alebo viacerých funkcionalít predmetu zákazky nevyhnutných na jeho používanie dohodnutým spôsobom popísaným v dodanej prevádzkovej dokumentácii, pričom chybná alebo nedostupná funkcionalita má negatívne dopady na činnosť kupujúceho a predmet zákazky nie je možné použiť vôbec alebo v požadovanej kvalite.
- 7.20 Zmluvné strany sa dohodli, že v prípade nedodržania minimálnej dostupnosti prevádzky predmetu zákazky uvedenej v bode 7.18 tejto zmluvy, má kupujúci právo uplatniť nárok na náhradu škody a ušlého príjmu v tomto rozsahu: ak D je v danom kalendárnom roku menej ako 95 % vzniká kupujúcemu nárok na náhradu škody a ušlého príjmu vypočítaného dosadením hodnôt do nasledovného vzorca:
$$N = (DD - DV) \times PV \times PP$$

v ktorom
N - výška nároku na náhradu škody a náhradu ušlého príjmu v eurách,
DD je 95 % počtu dní, počas ktorých má byť zariadenie v kalendárnom roku dostupné, podľa opisu z bodu 10 tejto časti,
DV - počet kalendárnych dní výpadku zariadenia, podľa opisu z bodu 10 tejto časti,
PV - priemerný denný počet výkonov, ktorý sa určí ako počet výkonov, ktoré boli na zariadení urobené a vyúčtované za čas trvania prevádzky zariadenia počas príslušného kalendárneho roka,
PP - priemerná platba za 1 výkon urobený na zariadení v eurách prijatá kupujúcim, ktorá sa určí ako podiel počtu výkonov urobených na zariadení v príslušnom kalendárnom roku a súčtu sumy prijatých platieb za všetky výkony urobené na zariadení v príslušnom kalendárnom roku.
- 7.21 Uplatnenie nároku na náhradu škody a ušlého príjmu sa uplatňuje na základe vyhodnotenia dostupnosti prevádzky predmetu zmluvy vždy za predchádzajúci kalendárny rok. Prvým obdobím, za ktoré sa vyhodnocuje dostupnosť prevádzky predmetu zmluvy, je obdobie začínajúce kalendárnym dňom nasledujúcim po dni nasadenia predmetu zmluvy do prevádzky a končiace 31. decembrom kalendárneho roka, v ktorom bol predmet zmluvy nasadený do prevádzky. Nasledujúce obdobia vždy začínajú 1. januárom daného kalendárneho roka platnosti kúpnej zmluvy a končia 31. decembrom daného kalendárneho roka alebo dňom ukončenia platnosti kúpnej zmluvy,

- ak zmluva skončí platnosť pred 31. decembrom daného kalendárneho roka.
- 7.22 Pri vyhodnocovaní nedostupnosti prevádzky predmetu zmluvy sa do nedostupnosti predmetu zmluvy nebude počítat doba, počas ktorej je nedostupnosť spôsobená:
- 7.22.1 nezabezpečením požadovanej súčinnosti a vhodných prevádzkových podmienok zo strany kupujúceho (výpadok elektrickej energie, teroristický útok, vyššia moc, neprístupenie predmetu zmluvy bez zbytočného odkladu po príchode servisného technika dodávateľa a pod.);
 - 7.22.2 vandalizmom, neoprávneným používaním predmetu zmluvy, jeho používaním v rozpore s návodom na obsluhu a údržbu, v dôsledku vyššej moci;
 - 7.22.3 čiastkovým výpadkom predmetu zmluvy alebo jeho úplným odstavením spôsobeným konaním zo strany kupujúceho alebo akejkoľvek tretej osoby;
 - 7.22.4 odstavením predmetu zmluvy z dôvodu vopred plánovanej prehliadky, údržby alebo profylaktiky, ak túto skutočnosť oznámil dodávateľ kupujúcemu minimálne 10 kalendárnych dní vopred, pričom do doby nedostupnosti predmetu zmluvy sa započíta v tomto prípade len doba nevyhnutná na výkon takejto prehliadky, údržby alebo profylaktiky, maximálne však v dĺžke akú dodávateľ oznámil kupujúcemu pri oznamovaní potreby vykonania takejto prehliadky, údržby alebo profylaktiky a, ak takúto dobu dodávateľ neoznámil kupujúcemu vopred, tak maximálne doba v dĺžke 5 hodín.
- 7.23 Predávajúci sa zaväzuje zabezpečiť pre kupujúceho v prípade potreby aj mimozáručný servis oprávnenými osobami. Poskytnutie mimozáručného servisu v konkrétnom prípade vykoná predávajúci výlučne na základe objednávateľom písomne vopred odsúhlasenej cenovej ponuky.

Článok VIII

Zmluvné sankcie a zodpovednosť za škodu

- 8.1 V prípade omeškania predávajúceho s dodaním tovaru má kupujúci právo požadovať od predávajúceho zmluvnú pokutu vo výške 0,05 % z kúpnej ceny za každý kalendárny deň omeškania, nárok na náhradu škody nie je tým dotknutý.
- 8.2 V prípade omeškania predávajúceho s termínmi plnenia služieb počas záručnej doby má kupujúci nárok na zmluvné pokuty vo výške a za podmienok podľa Článku VII tejto zmluvy, maximálne však do výšky 100% z kúpnej ceny bez DPH podľa tejto zmluvy.
- 8.3 Zaplatenie zmluvnej pokuty nezavahuje dodávateľa povinnosti dodať príslušné omeškané plnenie v zmysle tejto zmluvy.
- 8.4 Predávajúci môže požadovať úrok z omeškania vo výške aktuálnej sadzby zákonných úrokov z omeškania podľa § 369 ods. 2 a § 369a Obchodného zákonníka v znení neskorších predpisov v spojení s § 1 ods. 1 nariadenia vlády Slovenskej republiky č. 21/2013 Z. z.
- 8.5 Rozhodnutie požadovať zaplatenie zmluvnej pokuty alebo úroku z omeškania oznámi oprávnená zmluvná strana dorúčením penalizačnej faktúry druhej zmluvnej strane. Splatnosť penalizačnej faktúry je 30 dní odo dňa jej doručenia druhej zmluvnej strane.
- 8.6 Uplatnením majetkových sankcií nie je dotknuté právo zmluvnej strany na náhradu škody, a to vo výške presahujúcej zmluvnú pokutu.
- 8.7 Zmluvné strany prehlasujú, že si budú poskytovať potrebnú súčinnosť pri plnení záväzkov vyplývajúcich z tejto zmluvy a navzájom si budú oznamovať všetky okolnosti

- a informácie, ktoré majú alebo môžu mať vplyv na jej plnenie.
- 8.8 Každá zmluvná strana zodpovedá za priamu škodu spôsobenú druhej zmluvnej strane v súvislosti s plnením tejto zmluvy.
- 8.9 Vzniknutá škoda bude poškodenej zmluvnej strane uhradená za predpokladu riadneho preukázania jej vzniku, výšky, porušenia zmluvnej povinnosti a príčinnej súvislosti medzi týmto porušením a vznikom škody, ak navrátenie do pôvodného stavu nie je možné.
- 8.10 Žiadna zmluvná strana nebude zodpovedná druhej zmluvnej strane za nesplnenie alebo omeškanie s plnením svojich zmluvných záväzkov, ak takéto neplnenie bude vychádzať celkom alebo čiastočne z okolností vylučujúcich zodpovednosť; uvedené sa vzťahuje aj na zmluvné pokuty, ktoré v prípade okolností vylučujúcich zodpovednosť nebudú žiadnou zo zmluvných strán uplatňované. Pre účely tejto zmluvy sa za okolnosti vylučujúce zodpovednosť považujú okolnosti, ktoré nie sú závislé od vôle zmluvných strán a ani ich nemôžu zmluvné strany ovplyvniť ako napr. štrajk, epidémia, požiar, prírodná katastrofa, mobilizácia, vojna, povstanie, zabavenie resp. embargo produktov objektívne potrebných pre poskytovanie predmetu plnenia, nezavinená regulácia odberu elektrickej energie. Za vyššiu moc sú považované okolnosti vylučujúce zodpovednosť v zmysle ustanovenia § 374 Obchodného zákonníka.
- 8.11 Účinky vylučujúce zodpovednosť sú obmedzené na dobu, pokiaľ trvá prekážka, s ktorou sú účinky spojené. Ustanovenie prvej vety bodu 8.10 zmluvy sa uplatní za predpokladu, že druhá zmluvná strana bola písomne oboznámená o týchto okolnostiach a o predpokladanej dobe ich trvania postihnutou stranou, bezodkladne ako sa o nich dozvedela.
- 8.12 V prípade, ak nastanú prekážky vyššej moci, je zmluvná strana, ktorej sa prekážka týka, povinná bezodkladne informovať druhú zmluvnú stranu o povahe, začiatku a konci udalosti vyššej moci, ktorá bráni v plnení povinností podľa tejto zmluvy.
- 8.13 Ak sa plnenie tejto zmluvy stane nemožným z dôvodu vyššej moci na dobu dlhšiu ako 45 dní, zmluvná strana, ktorá sa bude chcieť odvolať na vyššiu moc, písomne požiada druhú zmluvnú stranu o úpravu zmluvy vo vzťahu k predmetu, cene a času plnenia; ak nedôjde k dohode, má ktorákoľvek strana právo od tejto zmluvy odstúpiť, pričom účinky odstúpenia nastávajú dňom doručenia písomného oznámenia o odstúpení od zmluvy druhej zmluvnej strane.
- 8.14 Žiadna zmluvná strana nebude zodpovedná druhej zmluvnej strane za nesplnenie alebo omeškanie s plnením svojich zmluvných záväzkov, ak takéto omeškanie alebo neplnenie bude spôsobené v dôsledku neposkytnutia súčinnosti druhej zmluvnej strany.

Článok IX

Ukončenie zmluvného vzťahu

- 9.1 Zmluvu je možné ukončiť:
- dohodou oboch zmluvných strán;
 - odstúpením od zmluvy z dôvodov uvedených v zákone alebo v tejto zmluve. Odstúpenie je účinné dňom doručenia písomného oznámenia o odstúpení od zmluvy druhej zmluvnej strane. V prípade pochybností sa má za to, že oznámenie o odstúpení bolo doručené na tretí deň odo dňa jeho zaslania poštou doporučené na adresu sídla druhej zmluvnej strany, pričom deň odoslania sa do tejto lehoty nepočíta. Odstúpením od zmluvy nie je dotknuté právo na náhradu škody a na úhradu zmluvnej pokuty, na ktorej vznikol nárok pred odstúpením od zmluvy.
- 9.2 Kupujúci môže odstúpiť od zmluvy pre podstatné porušenie zmluvy predávajúcim najmä:

- a) za nedodržanie termínu dodania tovaru podľa bodu 5.1 tejto zmluvy;
 - b) za dodanie predmetu zmluvy, ktorý nezodpovedá vlastnostiam, akosti, množstvu dohodnutých v zmluve;
 - c) za neodovzdanie dokladov, ktoré sú potrebné na prevzatie a na užívanie tovaru;
 - d) ak predávajúci v čase plnenia zmluvy je zaradený do Zoznamu s kvalifikovanými negatívnymi referenciami (black-list) trhoviska;
 - e) ak dôjde k výmazu predávajúceho ako partnera verejného sektora v zmysle Zákona č. 315/2016 Z. z. o registri partnerov verejného sektora a o zmene a doplnení niektorých zákonov z registra počas platnosti tejto zmluvy;
 - f) za nedodržanie povinnosti predávajúceho uvedenej v bode 6.9 tejto zmluvy;
 - g) ak mu bol právoplatne uložený zákaz účasti podľa § 182 ods. 3 písm. b) zákona o verejnom obstarávaní;
 - h) ak je predávajúci ako partner verejného sektora viac ako 30 dní v omeškaní so splnením povinnosti podľa § 10 ods. 2 tretej vety ZoRPVS;
 - i) kupujúci zistí, že predávajúci dodal tovar prostredníctvom subdodávateľa, ktorý nespĺňa podmienky účasti týkajúce sa osobného postavenia a existujú u neho dôvody na vylúčenie podľa § 40 ods. 6 písm. a) až h) a ods. 7 zákona o verejnom obstarávaní, a nie je oprávnený dodať tovar vo vzťahu k tej časti predmetu zákazky, ktorú má subdodávateľ plniť.
- 9.3 Kupujúci je oprávnený odstúpiť od zmluvy v prípade, že zákazka, ktorá je predmetom zmluvy, je kapitálovým výdavkom hrazeným zo štátneho rozpočtu a poskytovateľ finančných prostriedkov (príslušný orgán štátnej správy – ministerstvo), ktorý má realizovať jej financovanie, neposkytol z akéhokoľvek dôvodu alebo bez udania dôvodu kupujúcemu finančné prostriedky na realizáciu tejto zákazky. Zmluvné strany sa dohodli, že v prípade odstúpenia od zmluvy z tohto dôvodu nevzniká žiadnej zo zmluvných strán nárok na akékoľvek finančné plnenie.
- 9.4 Predávajúci je oprávnený odstúpiť od zmluvy pri podstatnom porušení zmluvy v prípadoch ustanovených Obchodným zákonníkom.
- 9.5 Pri podstatnom porušení zmluvných povinností predávajúceho spočívajúcich v nedodržaní ktorejkoľvek požiadavky kupujúceho bude kupujúci oprávnený, okrem ukončenia zmluvného vzťahu, vystaviť predávajúcemu negatívnu referenciu pre Úrad pre verejné obstarávanie, v ktorej kupujúci úradu oznámi, že došlo k predčasnému ukončeniu zmluvného vzťahu z dôvodu podstatného porušenia povinností predávajúcim.

Článok X

Ochrana osobných údajov

- 10.1 Predávajúci je povinný poučiť všetky fyzické osoby, ktoré sa budú podieľať v jeho mene a na jeho zodpovednosť pri plnení zmluvy mlčanlivosťou. Predávajúci predloží podpísané poučenie o povinnosti mlčanlivosti pred plnením zmluvy pre každú vyslanú fyzickú osobu, alebo pred samotným výkonom práce každá vyslaná fyzická osoba sa oboznámi s poučením u objednávateľa a poučenie podpíše. Bez uvedeného, vyslanej osobe nebude umožnený výkon práce na pracoviskách objednávateľa, kde môže prísť do styku s osobnými údajmi.
- 10.2 Neumožnený vstup do priestorov objednávateľa zástupcovi predávajúceho bez poučenia o mlčanlivosti sa nepovažuje za neposkytnutie súčinnosti pri plnení zmluvy zo strany objednávateľa.

- 10.3 Vyslaná fyzická osoba zároveň podpíše oboznámenie sa s informáciou o spracovaní osobných údajov v zmysle článku 13 a príslušných recitálov Nariadenia Európskeho parlamentu a Rady (EÚ) 2016/679 o ochrane fyzických osôb pri spracúvaní osobných údajov a o voľnom pohybe takýchto údajov a zákona NR SR č. 18/2018 Z. z. o ochrane osobných údajov a o zmene a doplnení niektorých zákonov – Evidencia zástupcov a predávajúcich a kupujúcich.
- 10.4 Poučenie o mlčanlivosti s prehlásením o informovaní je dostupné na webových stránkach objednávateľa www.fnspza.sk, v sekcii „Ochrana osobných údajov, GDPR“: P O U Č E N I E o povinnosti mlčanlivosti s informačnou povinnosťou.
- 10.5 Predávajúci zodpovedá za porušenie povinnosti za vyslané fyzické osoby, ktoré sa podieľajú na plnení zmluvy v mene predávajúceho v priestoroch objednávateľa.

Článok XI

Záverečné ustanovenia

- 11.1 Zmluvné strany sa dohodli, že právne vzťahy z tejto zmluvy sa spravujú právnym poriadkom Slovenskej republiky, najmä príslušnými ustanoveniami zákona č. 513/1991 Zb. Obchodného zákonníka v platnom znení a zákona č. 343/2015 Z. z. o verejnom obstarávaní a o zmene a doplnení niektorých zákonov.
- 11.2 Zmluvné strany sa zaväzujú, že všetky spory vyplývajúce z tejto zmluvy budú riešiť osobným rokovaním o možnej dohode. Prípadné spory, o ktorých sa zmluvné strany nedohodli, budú postúpené na rozhodnutie vecne a miestne príslušnému súdu podľa sídla odporcu.
- 11.3 Ak niektoré ustanovenia tejto zmluvy stratili platnosť, alebo sú platné len sčasti alebo neskôr stratia platnosť, nie je tým dotknutá platnosť ostatných ustanovení. Namiesto neplatných ustanovení sa použije úprava, ktorá sa čo najviac približuje zmyslu a účelu tejto zmluvy.
- 11.4 Porušením alebo ohrozením obchodného tajomstva nie je zverejnenie zmluvy v Centrálnom registri zmlúv podľa zákona č. 211/2000 Z. z. o slobodnom prístupe k informáciám a o zmene a doplnení niektorých zákonov (zákon o slobode informácií) v znení neskorších predpisov.
- 11.5 Všetky doplnky alebo zmeny tejto zmluvy je možné urobiť len na základe dohody zmluvných strán, vo forme písomných, vzostupne číslovaných dodatkov.
- 11.6 Zmluva je vyhotovená v štyroch vyhotoveniach, z ktorých predávajúci obdrží jedno originálne vyhotovenie a kupujúci tri originálne vyhotovenia.
- 11.7 Táto zmluva nadobúda platnosť dňom jej podpísania zmluvnými stranami. Táto zmluva je povinne zverejňovaná zmluvou v zmysle § 5a zákona č. 211/2000 Z. z. o slobodnom prístupe k informáciám a o zmene a doplnení niektorých zákonov (zákon o slobode informácií) v platnom znení. Zmluvné strany berú na vedomie a súhlasia, že táto zmluva vrátane všetkých jej súčastí a príloh bude zverejnená v Centrálnom registri zmlúv (ďalej len „register“). Register je verejný zoznam povinne zverejňovaných zmlúv, ktorý vedie Úrad vlády Slovenskej republiky v elektronickej podobe. Zverejnenie zmluvy v registri sa nepovažuje za porušenie ani za ohrozenie obchodného tajomstva a informácie označené v tejto zmluve ako dôverné v zmysle § 271 odsek 1 Obchodného zákonníka sa nepovažujú za dôverné informácie. Zmluva je účinná dňom nasledujúcim po dni jej zverejnenia v registri.
- 11.8 Zmluvné strany vyhlasujú, že si túto zmluvu pred jej podpísaním prečítali, jej obsahu porozumeli, neuzavreli ju v tiesni, ani za inak nevýhodných podmienok, ale slobodne, vážne, určite a zrozumiteľne, na znak čoho ju vlastnoručne podpisujú.

V Banskej Bystrici, dňa 05.01.2021
Za predávajúceho

V Žiline dňa 08.01.2021
Za kupujúceho
Fakultná nemocnica s poliklinikou
Žilina

Martin Renčo
konateľ

Ing. Igor Stalmašek, MBA
generálny riaditeľ

.....
Ing. Peter Braška, MBA
ekonomický riaditeľ

- Príloha č. 1:** Opis predmetu zákazky
- Príloha č. 2:** Cenník-Návrh na plnenie kritérií
- Príloha č. 3:** Zoznam subdodávateľov

OPIS PREDMETU ZÁKAZKY

Príloha č. 1a kúpnej zmluvy - priloha_c_1a_KZ_opis_predmetu_drziak_anesteziologickych_hadic

Príloha č. 1b kúpnej zmluvy - priloha_c_1b_KZ_opis_predmetu_prislusenstvo_k_oper_stol_MERIVAARA

Príloha č. 1c kúpnej zmluvy - priloha_c_1c_KZ_opis_predmetu_zakazky_Pubic_support

Príloha č. 1d kúpnej zmluvy - priloha_c_1d_KZ_opis_predmetu_zakazky_stol_urologia

V Banskej Bystrici, dňa 05.01.2021

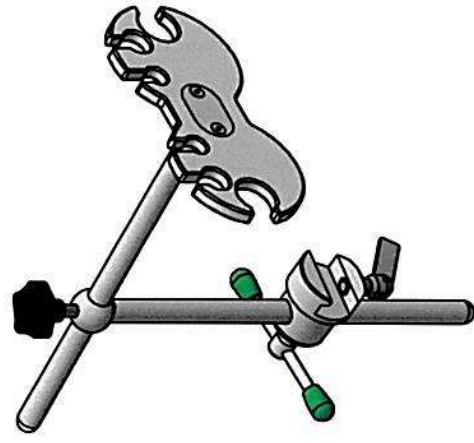
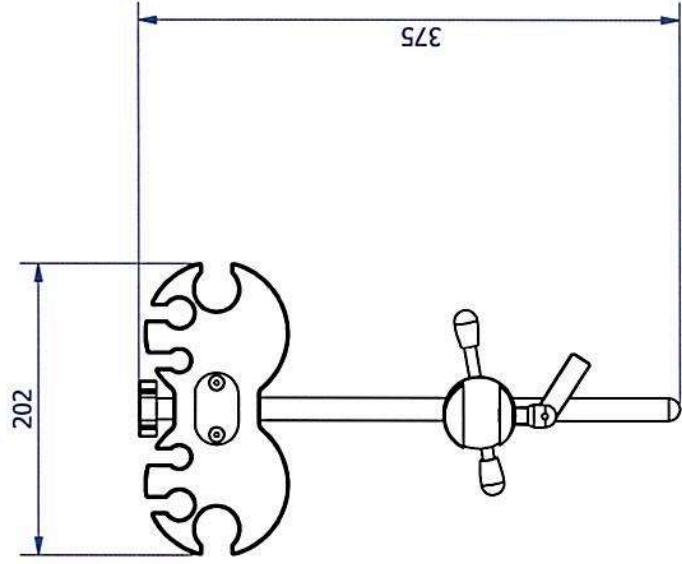
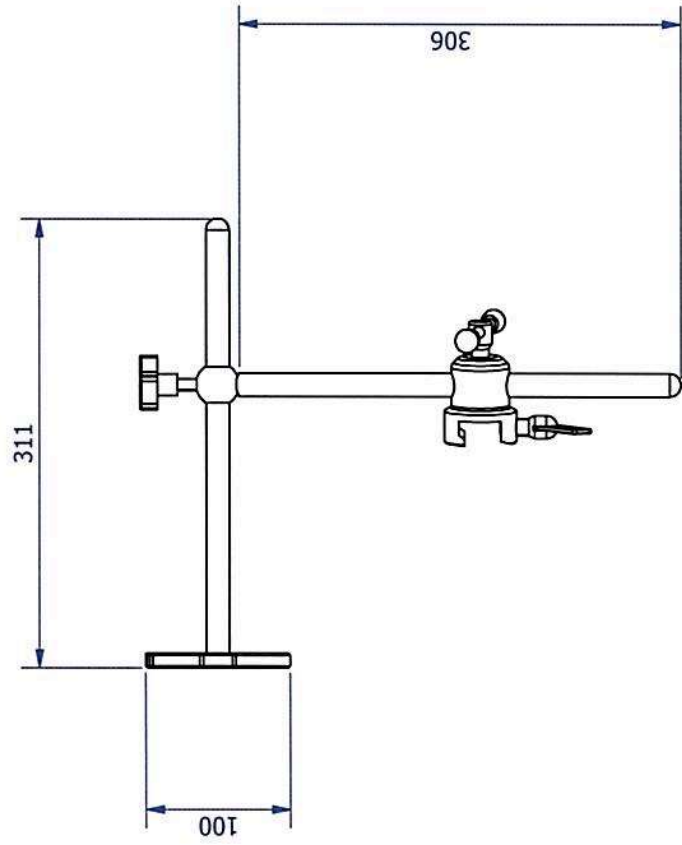

4-09-054 Holder for tubes

Mass: 1,3 kg

Príslušenstvo

Pre operačné stoly Merivaara

OPERAČNÁ SÁLA

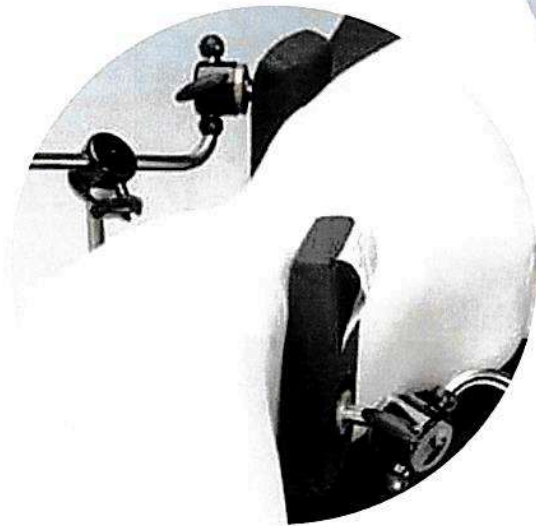
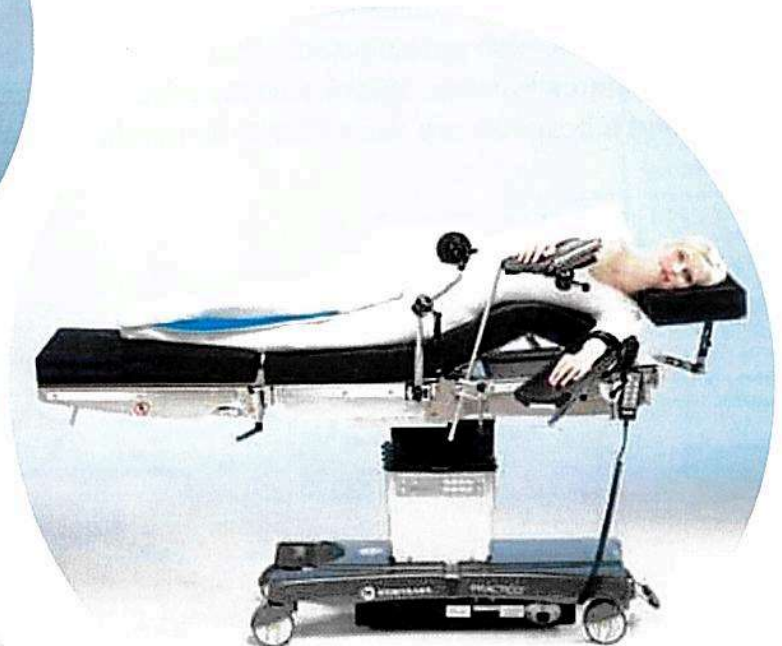

Komplexná ponuka príslušenstva pre operačné stoly

Táto komplexná ponuka príslušenstva bola navrhnutá aby perfektne dopĺňala sortiment operačných stolov Merivaara. Príslušenstvá predstavené v tejto brožúre sa vyrábajú alebo distribuuju firmou Merivaara. Vďaka týmto príslušenstvám sú stoly vhodné pre rôzne špecializácie. Jednoduché a bezpečné pripevnenie k stolu a ergonomický dizajn doplnkov zaručujú hladký priebeh výkonu pri menších časových požiadavkách. Použité materiály boli vybrané s veľkou starostlivosťou. Mäkké povrchy prispôsobujúce sa telu poskytujú komfort a bezpečie pre pacienta ako aj najvyšší štandard pre operačný tím.

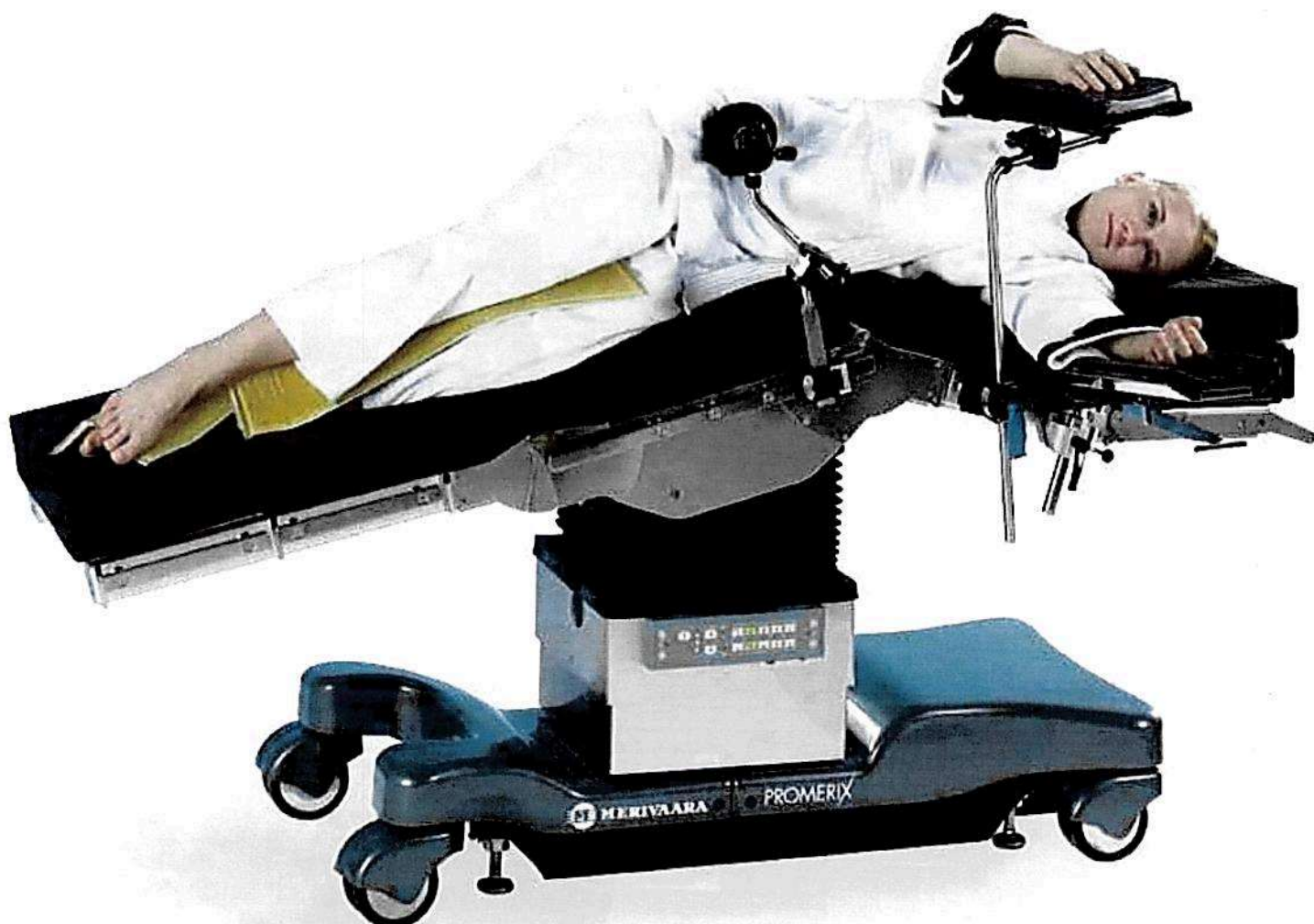

Obsah

Opierky ramena	4
Stolíky na rameno a ruku	4
Podpery a popruhy	5
Opierky hlavy	6
Opierky dolnej končatiny	7
Nožné segmenty	7
Držiaky a podpery dolnej končatiny	8
Extenzie líšt	9
Zástenné tyče na anestéziu a držiak na infúziu	9
Svorky	10
Misky	10
Ovládacie zariadenia	11
Segmenty vrchnej dosky	11
Segmenty z uhlíkového vlákna	11
Segmenty pre Promerix	12
Segmenty pre Practico	12
Podložky	14
Ostatné príslušenstvo	15
Špeciálne prístroje	15
Ortopedické extenzie	16
Odporúčané príslušenstvá pre rôzne odbory	18

Opierky ramena



1. Opierka 19180

Vystlaná opierka ramena, vrátane svorky a popruhu. Nastaviteľná výška a uhol (guľový kĺb), jednoduché ovládanie páčkou
Obj. číslo 1000 19180

Vhodné lišty: EUR, US



2. Opierka s radiálnou svorkou a guľový kĺb 19185

Vystlaná opierka ramena, vrátane svorky a popruhu. Nastaviteľná výška a uhol (guľový kĺb), jednoduché ovládanie páčkou. Upevnenie na lištu pomocou radiálnej svorky pre širšie možnosti nastavenia sklonu. Vráťane svorky a popruhu 110.
Obj. číslo 1000 19185

Vhodné lišty: EUR, US



3. Opierka ramena 125

Vystlaná, vrátane fixačnej svorky a popruhov 110. Nastaviteľná výška. Nastavenie sklonu pomocou plynovej pružiny.
Obj. číslo 1000 00125

Vhodné lišty: EUR, US



4. Ľahká doska pod rameno 11801

Jednoduché priporenie k bočnej lište. Pružinové prevedenie sa jednoducho uchytí na lištu a uvoľňuje sa pomocou pohodlnej páčky z oboch strán. Rotácia 180°. Plne priesvitné pre röntgen s popruhmi so suchým zipsom.
Obj. číslo: 1000 11801(EUR)

Vhodné lišty: EUR, UK



5. Laterálna doska pod rameno 11802

Poskytuje podporu ruky pri laterálnej, neuro a stoličkovej polohe. Uzamykateľný guľový kĺb kombinovaný so 150mm rozsahom horizontálneho pohybu poskytuje široké možnosti polohovania. Prémiová podložka z durasoftu zabezpečuje komfort pacienta. Potrebna univerzálna svorka 10300 pre fixáciu.

Obj. číslo 1000 11802 Laterálna doska
1000 10300 Univerzálna svorka

Vhodné lišty: EUR, US, UK

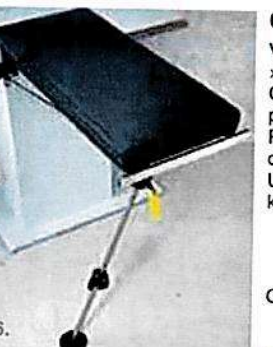

6. Stoliček pre rameno a ruku 11911

Vrchná časť priesvitná pre röntgen (350 x 800 mm), ľahko manipulovateľná. Otáčateľná nožička s guľovým kĺbom poskytuje neobmedzený prístup. Pripieňuje sa k bočnej lište pomocou dvoch pribalených svoriek 11043 (EUR/UK). Prémiový manažment tlaku zlepšuje komfort a stabilitu pacienta.

Obj. číslo 1000 11911 Stoliček pre rameno

Vhodné lišty: EUR, US, UK

Stolíky na rameno a ruku

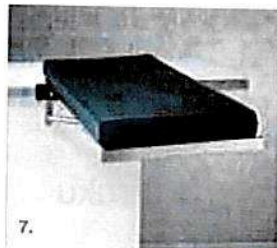

7. Karpálny stolík 11912

Stolík na rameno a ruku s menšími rozmermi (350 x 650 mm) pre operácie karpálneho tunela a iné malé zákroky. Ľahký, 2.7kg. Bočné rámy upevnené na konzole vytvárajú extrémne pevný povrch ktorý je úplne priesvitný pre röntgen. Vertikálne prispôsobiteľné 50mm. Pripieňuje sa k bočnej lište pomocou pribalených svoriek, 11043 (EUR/UK).
Obj. číslo: 1000 11912 Karpálny stolík

Vhodné lišty: EUR, US, UK

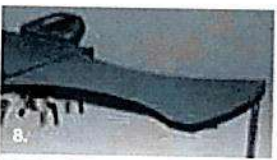

8. Operačný stôl na ruku 10390

Špeciálne tvarovaný stôl s jednou podpornou nožičkou. Možnosť použiť trakčné zariadenie na rameno 10392 a fixačné zariadenie na ruku 10393 (typ Weinberger). Vráťane matrace a svoriek.

Obj. číslo 1000 10390 Operačný stôl na ruku

1000 10392 trakčný systém
10392 len pre 10390

1000 10393 fixačný systém na ruku
10393 len pre 10390

Vhodné lišty: EUR, US



9. Bezťažový suspenčný systém na rameno 64436

Vráťane jednej sterilnej jednorázovej úchytky 1000 21200 pre suspenčný systém na rameno, úchytku na rameno je pripojená k pacientovi pomocou CoFlex® NL samolepiaceho ovínadla (v balení). Vráťane 6ks svoriek 10300
Obj. číslo 1000 64436 bezťažový suspenčný systém na rameno

1000 10300 univerzálna svorka
1000 21200 jednorázová sterilná úchytku na rameno

Vhodné lišty: EUR, US, UK



10. Trakčný systém na humerus

Trakčný systém 11443 pre intramedulárne operácie humeru (použitie so svorkou 10300). Podpera s odporom.

Trakčný systém na ruku Weinberger pre trakciu rúk a prstov

Obj. číslo 1000 11443 trakčný systém 443

1000 11438 Podpera s odporom

1000 10300 Svorka

1000 10393 Trakčný systém na ruku Weinberger

Vhodné lišty: EUR, US, UK



Podpery a popruhy

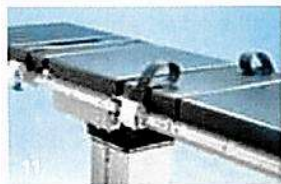

11. Popruhy na zápästie (pár)107

Prípravené k prídavnej lište pomocou svoriek. Typ bezpečnostného pásu. Obj. číslo: 1000 00107

Vhodné lišty: EUR



12. Popruh na nohu/telo 10886, široký

fixovanie suchým zipsom.

Obj. číslo: 1000 10886

Vhodné lišty: EUR, US, UK

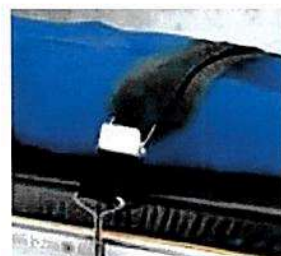

13. Zaisťovací popruh 11081

Rýchle priporenie k bočnej lište pomocou háčikov z ušľachtilej ocele. Jednoduché nastavenie pomocou praciek. Popruh je vyrobený zo silnej gumy pre vyššiu životnosť a jednoduché čistenie.

Obj. číslo 1000 11081

Vhodné lišty: EUR, US, UK

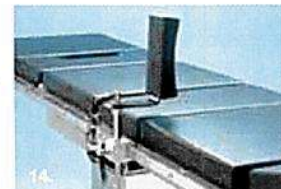

14. Bočná podpera 120

Vrátane svorky a PU podložky. Nastaviteľná výška, sklon a vzdialenosť od pacienta.

Obj. číslo: 1000 00120

Vhodné lišty: EUR



15. Laterálne podpery 11651 a 11652

11651 s okrúhlu podložkou 11652 s obdĺžnikovou podložkou. Poskytujú bezpečné a pohodlné polohovanie pre operácie bedra a iné výkony ktoré vyžadujú optimálnu laterálnu stabilitu. Durasoftové podložky poskytujú mäkkú ochranu kostných výbežkov. Otáčavé hlavy sa prispôbujú anatomickým líniám, je ich možné bezpečne uzamknúť. Vrátane upevňovacích svoriek 11043

Obj. číslo 1000 11651 laterálna podpera okrúhla podložka

1000 11652 laterálna podpera obdĺžniková podložka

Vhodné lišty: EUR, US, UK

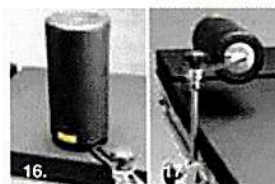

16. Podporný valec, vertikálny

Obj. číslo 1000 10368 svorka10301)

Vhodné lišty: EUR



18. Podpery na rameno 19129 (pár)

Vrátane svoriek. Vystlané. Nastaviteľný sklon a vzdialenosť od ramien.

Obj. číslo: 1000 19129

Vhodné lišty: EUR



19. Podpery na rameno 11295 (pár)

Vytvára pohodlnú oporu pri Trendelenburgu. Podložky sa pri ohybe prispôbujú pacientovi a minimalizujú vytváraný tlak.

Svorka pre upevnenie 11043 2ks (balenie neobsahuje)

Obj. číslo 1000 11295

Vhodné lišty: EUR (11043), US (11043U) UK (11043)

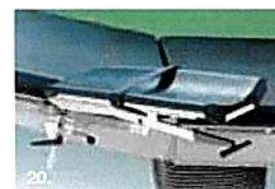

20. Popruhy na rameno (pár)

Popruhy 110 pre podpery ramena 125, 19180 a 19185.

Obj. číslo 1000 00110



21. Podporný pás

Podporný pás pre "beach chair" - plážové lehátko.

Obj. číslo: 1000 20127

Vrátane 1ks svorky

Vhodné lišty: EUR, US, UK



22. Chránič hornej/dolnej končatiny 60485

Chránič pre bezpečné polohovanie pacienta.

Obj. číslo 1000 60485

Opierky hlavy



23. Fixačný adaptér 60146
Pre systémy polohovania hlavy Doro/
Mayfield® Pre Promerix a Practico.

Obj. číslo 1000 60146

Vhodné pre: Promerix, Practico



24. Široká opierka hlavy 141
Rozmery 270 x 400 mm. Pre všetky
operačné stoly Merivaara. Pre Promerix a
Practico je potrebný fixačný adaptér.

Obj. číslo: 1000 00141

Vhodné pre: Promerix, Practico, Rapido,
OP1650



25. Úzka opierka hlavy 142
Rozmery 200 x 270 mm. Pre všetky
operačné stoly Merivaara. Pre Promerix a
Practico je potrebný fixačný adaptér.

Obj. číslo: 1000 00142

Vhodné pre: Promerix, Practico, Rapido,
OP1650



26. Opierka hlavy 18101 (široká)

Pre Rapido na všeobecnú chirurgiu,
pre všetky operačné stoly s chrbtovou
časťou "Beach Chair". Pre Promerix a
Practico potrebný fixačný adaptér.

Obj. číslo: 1000 18101.

Vhodné pre: Promerix, Practico, Rapido,
OP1650



27. Špeciálna opierka hlavy 18143

Pre ORL operácie. Pre všetky stoly
Merivaara. Pre Promerix a Practico
potrebný fixačný adaptér.

Obj. číslo: 1000 18143

Vhodné pre: Promerix, Practico, Rapido,
OP1650/1700



**28. Špeciálna opierka hlavy 18150
pre oftalmológiu a ORL**

Pre oftalmológiu a ORL operácie. Pre
všetky stoly Merivaara. Pre Promerix a
Practico potrebný fixačný adaptér.

Obj. číslo: 1000 18150

Vhodné pre: Promerix, Practico, Rapido,
OP1650/1700



**29. Špeciálna opierka hlavy 18151
pre oftalmológiu**

Pre oftalmológiu, dvojkľobový
mechanizmus, široké množstvo
nastavení. Pre Promerix a Practico
potrebný fixačný adaptér.

Obj. číslo: 1000 18151

Vhodné pre: Promerix, Practico, Rapido,
OP1650/1700



30. Špeciálna opierka hlavy 30126

Pre chrbtovú opierku "Beach Chair"
počas operácií ramena a hornej
končatiny. Unikátna výsuvná funkcia s
dvojkľobovým mechanizmom ponúka
široké možnosti nastavenia.

Vhodné pre chrbtové opierky
Promerix 60525 a Practico 30125
Obj. číslo: 1000 30126.

Vhodné pre: Promerix, Practico, s chrbtovou
opierkou Beach Chair



31. Opierka hlavy v tvare helmy 30128

Opierka 30128 pre operácie ramena a
hornej končatiny, pri použití chrbtovej
opierky "Beach Chair".

Unikátna výsuvná funkcia s dvojkľobovým
mechanizmom ponúka široké možnosti
nastavenia. Vhodné pre chrbtové opierky
Promerix 60525 a Practico 30125

Obj. číslo: 1000 30128

Vhodné pre: Promerix, Practico, s chrbtovou
opierkou Beach Chair



32. Opierka hlavy pre neurochirurgiu 144

Vystlaná. Pre všetky operačné stoly
Merivaara. Pre Promerix a Practico
potrebný fixačný adaptér.

Obj. číslo 1000 00144

Vhodné pre: Promerix, Practico, Rapido,
OP1650



33. Podpery hornej končatiny 151 (pár)

Upevnenie na prídavné lišty. Vráťane
svoriek.

Obj. číslo: 1000 00151

Vhodné lišty: EUR, UK, US



**34. Rukoväť na manipuláciu na prednú
časť pre Promerix a Practico 20593**

Vhodné pre opierky 60140 a 60142.

Obj. číslo: 1000 20593

Vhodné pre: Promerix, Practico

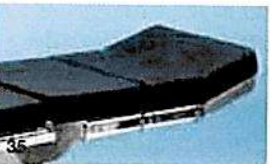

**35. Opierka hlavy ovládaná plynovou
pružinou 60140**

Voliteľné matrace IS alebo
viskoelastické. Možnosť prídavnej lišty
EUR alebo US.

Obj. číslo: 1000 60140

Vhodné pre: Promerix, Practico

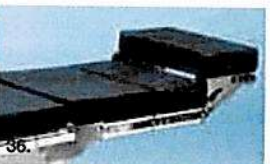

**36. Dvojkľanková opierka hlavy
60142**

Ovládaná plynovou pružinou. Voliteľné
matrace IS alebo viskoelastické. Vráťane
prídavnej lišty EUR alebo US.

Obj. číslo: 1000 60142

Vhodné pre: Promerix, Practico

Opierky dolnej končatiny



37. Nožné opierky 20118 (pár)

Vystlané so suchým zipsom a guľovým kĺbom. Ušľachtilá oceľ. Univerzálna svorka 10300 pre upevnenie.

Obj. číslo: 1000 20118

10300 pre všetky lišty

37.



38. Polohovateľné opierky 60482 (pár) pripojené na Promerix

Poskytuje excelentný komfort a presné polohovanie. VEF podložka minimalizuje podkolenný tlak. Popruhy so suchým zipsom. Vráťane integrovaných svoriek.

Obj. číslo: 1000 60482

Vhodné pre: Promerix

38.

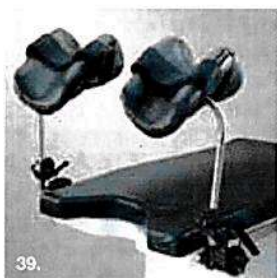

39. Podpery pre koleno 11181 (pár)

Poskytuje excelentný komfort a presné polohovanie.

Mäkká podložka minimalizuje podkolenný tlak. Popruhy so suchým zipsom. Potrebná univerzálna svorka 10300 pre upevnenie.

Obj. číslo: 1000 11181

10300 pre všetky lišty

39.

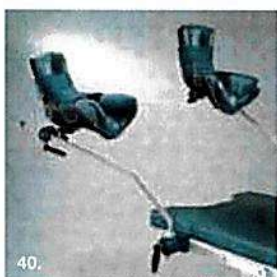

40. Systém strmeňov 12581 (pár)

Eliminuje tlak na podkolennú priehľbinu a perineálny nerv. Odstraňuje nepohodlnú rotáciu, natáhovanie a kompresiu kolena a bedrových kĺbov. Pre upevnenie potrebná univerzálna svorka 10300.

Obj. číslo: 1000 12581

10300 pre všetky lišty

40.



41. Strmene s plynovou pružinou 12583 (pár)

Umožňuje priame umiestnenie na bočnú lištu pomocou ľahkých topánok. Každý kĺb má litotómy indikátor sklonu. Pre upevnenie potrebné svorky 11043.

Obj. číslo: 1000 12583 strmene, pár

1000 11043 svorky, 2ks

41.

Vhodné lišty: EUR (11043), US (11043U), UK (11043)

Nožné segmenty

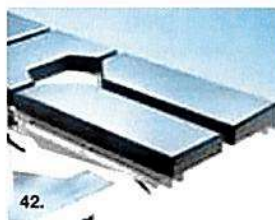

42. Dvojdielny segment na nohy

Segment nahrádza jednodielny segment na nohy. Ovládanie plynovou pružinou.

Obj. číslo: 1000 00148 OP 1650

1000 18261 Rapido

1000 30248 Practico, Promerix

Vhodné pre: Rapido, Practico, Promerix, OP1650

42.

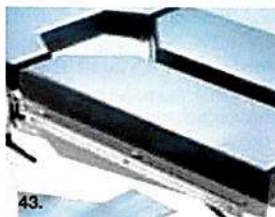

43. Pridavné lišty pre dvojdielny segment

Pridavná lišta pre dvojdielne nožné segmenty na Rapido/1650.

Obj. číslo: 1000 01481 1650/Rapido, pre eurolištu

Vhodné pre: Rapido, OP1650

43.

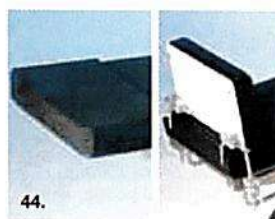

44. Extenzia/opierka dolnej končatiny 20114

Vhodné pre všetky typy stolov Merivaara. Dostupné s IS a VEF matracom alebo bez matraca. Vráťane univerzálnych svoriek (2ks).

Obj. číslo: 1000 20114

Vhodné pre všetky operačné stoly Merivaara

44.

Držiaky a podpery dolných končatín



45. Držiak 12551 (pár)

Konštrukcia z ušľachtilej ocele pre hladký priebeh operácie a zvýšenú spoľahlivosť. Silná rotačná zámka predchádza zošmyknutiu a umožňuje vertikálne nastavenie od 700 – 1030 mm. Univerzálna svorka potrebná pre upevnenie.

Obj. číslo 1000 12551

Vhodné lišty: EUR, UK, US

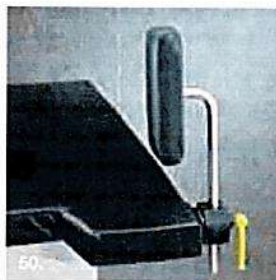

50. Artroskopická opierka 12530

Páková opora pre zlepšený prístup ku kolenu. Upevňuje sa na prídavnú lištu. Potrebná univerzálna svorka 10300 pre upevnenie.

Obj. číslo: 1000 12530

10300 pre všetky lišty

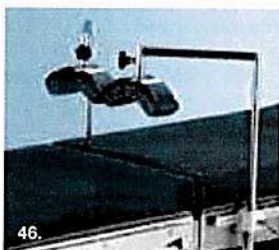

46. Stehenný držiak 12012

Rotačný, s antistatickou podložkou. Univerzálna svorka potrebná pre ukotvenie 10200.

Obj. číslo 1000 12012

10200 pre všetky lišty

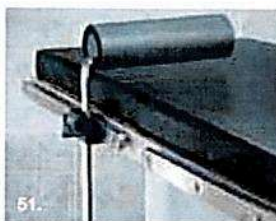

51. Stabilizátor kolena 12585

Pohodlné zariadenie na podporu dolnej končatiny vo flexii počas operácií totálnych náhrad kolenných kĺbov. Vrátane podložky a svorky 11043 (EUR/UK)

Obj. číslo: 1000 12585 Stabilizátor kolena
1000 12586 Extra podložky

Vhodné lišty: EUR, UK, US



47. Podpera 12552

Pohodlné sedlo drží nohu pacienta na mieste počas preparačných procedúr. Šaft je možné otáčať pre pohodlný prístup ku končatine. Dĺžka 750mm. Univerzálna svorka 10300 potrebná pre ukotvenie.

Obj. číslo 1000 12552

10300 pre všetky lišty



52. Artroskopický držiak 10353

Svorka na upevnenie 1000 10308

Obj. číslo: 1000 10353

1000 10308 Svorka

Vhodné lišty: EUR, US, UK



48. Ľahká podpera chodidiel

Poskytuje ľahkú a jednoducho použiteľnú podporu chodidiel pred gynekologickými alebo urologickými zákrokmi (transport, anestéza)

Obj. číslo: 1000 18001 pre Rapido

1000 20201 pre Practico a Promerix

1000 12001 pre OP1650

Vhodné pre: Promerix, Practico, Rapido, OP1650

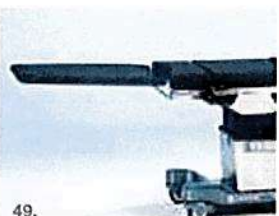

49. Ľahká podpera chodidiel

Poskytuje ľahkú a jednoducho použiteľnú podporu so západkovým mechanizmom. Vhodné na použitie pred gynekologickými alebo urologickými výkonmi (transport, anestéza)

Obj. číslo: 1000 60201

Vhodné pre: Promerix, Practico

Extenzné lišty



53. Prídavná extenzia na lištu 19128

Ušľachtilá oceľ, dĺžka 550mm.
Uchytenie na obe strany stola.
Vhodné pre všetky stoly Merivaara s európskym štandardom lišt.

Obj. číslo: 1000 19128

1000 19128U

Vhodné lišty: EUR (19128), US (19129U)



54. Prídavná extenzia na lištu: 10355

Dĺžka 400 mm

Obj. číslo: 1000 10355

Vhodné lišty: EUR (19128), US (19129U)



55. Prídavná extenzia na lištu: zakrivená 10356

Zakrivená, dĺžka 270/150 mm

Obj. číslo: 1000 10356

Vhodná lišta: EUR (19128), US (19129U)

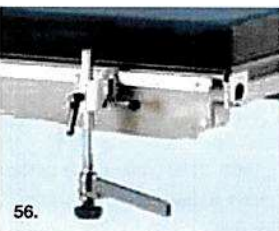

56. Angulárna prídavná extenzia 10359

Dĺžka 250 mm

Obj. číslo: 1000 10359

Vhodné lišty: EUR (19128), US (19129U)

Zástenné tyče na anestéziu a stojany na infúzie

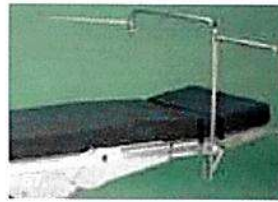

57. Zástenná tyč na anestéziu 111

Nastaviteľná výška a sklon. Vyrobené z ušľachtilej ocele. Univerzálna svorka potrebná pre upevnenie 10300.

Obj. číslo: 1000 00111

Extenzné rameno (samostatné) Na zástennú tyč je pripevnené extra krídlo, jeden alebo dva ks

Obj. číslo: 1000 00116

10300 pre všetky lišty alebo 10308

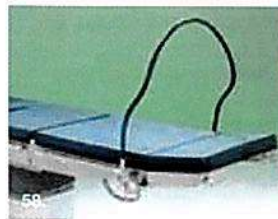

58. Flexibilná zástenná tyč 11001

Tvarovateľná clona sa prispôsobuje želanému tvaru. Pre fixáciu sú potrebné univerzálne svorky 10200 (2ks).

Obj. číslo: 1000 11001

10200 pre všetky lišty



59. Stojan na infúzie 749

Pochromovaný, pripevňuje sa na prídavnú lištu. Vrátane fixačnej svorky. Nastaviteľná výška, dva alebo štyri háky.

Obj. číslo: 1000 00749

Vhodné lišty: EUR, US, UK



60. Držiak na infúzy stojan 18578

Pripevnený na rám stola Rapido, pre stojan s dvomi hákmi.

Obj. číslo: 1000 18578

Vhodné pre lišty: Rapido

Svorky

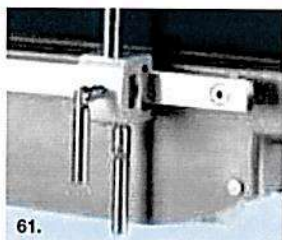

61. Prídavná svorka 10200 univerzálna Ø 16

Univerzálna prídavná svorka, \varnothing 16
Univerzálny model, pre všetky typy lišt. Z hliníka.

Upnutie \varnothing 16 okrúhlej tyče vo vertikálnom alebo horizontálnom smere a eurolištovej rovnej tyče v horizontálnom smere.

Obj. číslo: 1000 10200

Vhodné lišty: EUR, US, UK



62. Prídavná svorka 10301 Ø 20 mm

Prídavná svorka pre eurolišty 10301, Ø 20 mm.

Obj. číslo: 1000 10301

Vhodné lišty: EUR

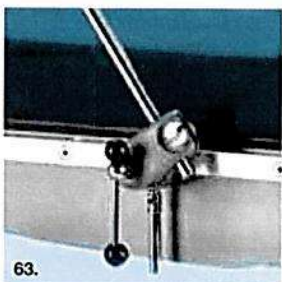

63. Radiálna prídavná svorka 10300 univerzálna Ø 16-20

Radiálna prídavná svorka, \varnothing 16-20, univerzálny model, pre všetky typy lišt. Ušľachtilá oceľ. Jednoduché prednastavenie na rôzne priemery. Vynikajúce uchytenie na okrúhlu tyč, vhodná pre opierky nôh a strmene s okrúhlymi tyčami.

Obj. číslo: 1000 10300

Suitable rails: EUR, US, UK



64. Svorka na lištu 11043

Bezpečné uzamknutie všetkého príslušenstva na rovných miestach pozdĺž celej lišty. Perfektné pre extenzie hornej dosky a dosky pod koleno. Silnejšia a ľahšia náhrada štandardných zámkov na lišty. Redukuje vôľu pri manipulácii so stolom.

Obj. číslo: 1000 11043

1000 11043U

Vhodné lišty: EUR, UK (11043), US (11043U)

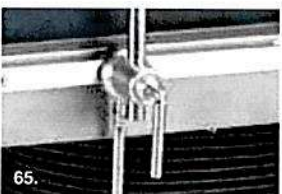

65. Radiálna svorka 10308

Pre okrúhlu tyč až do \varnothing 20 mm. Pre všetky typy lišt EUR, US, UK (nehodné pre opierky nôh a strmeňové systémy)

Obj. číslo: 1000 10308

Vhodné lišty: EUR, US, UK

Misky



66. Miska, 6l

201571 bez odtoku, 201572 s odtokom. Ušľachtilá oceľ. Pripevňuje sa svorkou k bočnej lište. Pre všetky operačné stoly Merivaara.

Obj. číslo: 100 201571 or 100 201572

Miska 6l pre Promerix, Practico a Rapido bez pripevnenia

Miska bez odtoku 20501, miska s odtokom 20502

Obj. číslo: 1002 01501

1002 01502

Vhodné lišty: EUR, US



67. Miska, 6l, pre Promerix

61581 bez odtoku, 61582 s odtokom. Ušľachtilá oceľ. pripevnené pod vrchnou doskou stola. Držiak na misku, pripevňovaný pod rámom, Promerix 61580.

Obj. číslo: 1000 61580 Držiak

1000 61581 Miska bez odtoku + držiak

1000 61582 Miska s odtokom + držiak

Vhodné pre: Promerix



68. Miska, 6l, pre Rapido

181581 bez odtoku, 181582 s odtokom. Ušľachtilá oceľ. Pripevnené pod vrchnou doskou stola.

Obj. číslo: 1001 81581 miska bez odtoku

1001 81582 miska s odtokom

Vhodné pre: Rapido



69. Miska, 4l pre OP1650

158 bez odtoku. Ušľachtilá oceľ.

Pripevnené pod vrchnou doskou stola.

Obj. číslo: 1000 00158

Vhodné pre: OP1650



70. Krytka 18159

Pre 6l misky.

Obj. číslo: 1000 18159

Vhodné pre: 6l misky

Ovládacie zariadenia

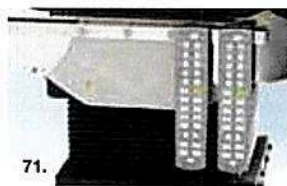

71. Ovládače pre Promerix

Ručný ovládač pre Promerix

Obj. číslo: 1000 60800 ovládač
s káblom
1000 60820 ovládač
s infračerveným portom

Vhodné pre: Promerix

71.



72. Merimote

Merimote™ je multifunkčný diaľkový ovládač pre Promerix. Intuitívny dotykový displej pre ešte lepšie a efektívnejšie ovládanie.

Obj. číslo: A42682400

72.

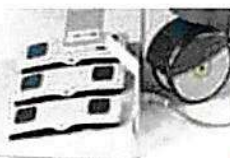

73. Nožný ovládač pre Promerix a Practico

Nožný ovládač na: výšku, Trendelenburg, sklon (voliteľne posun chrbtovej časti)

Obj. číslo: 1000 60850

Vhodné pre: Promerix, Practico

73.

Segmenty vrchnej dosky



74. Gynekologická/urologická extenzia 18153 pre Rapido

Poskytuje operátorovi viac priestoru (+150mm) a uľahčuje použitie C-ramena. Vrátať matracu.

Obj. číslo: 1000 18153

Vhodné pre: Rapido

74.

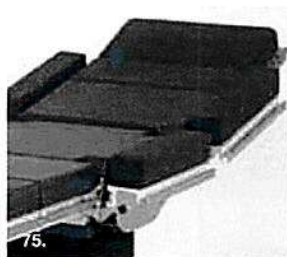

75. Rozšírenie stola 10659, 10659U (samostatné)

Zväčšuje povrch stola pre väčších pacientov. Možno použiť samostatne alebo v kombinácii. Veľkosť: 100 x 500 mm. Pripevnenie k prídavnej lište. Vrátať podložky a prídavné lišty.

Obj. číslo: 1000 10659 (EUR)

1000 10659U (US)

Vhodné pre: Promerix, Practico

75.

Segmenty s uhlíkovým vláknom



76. Chrbtový/nožný segment s uhlíkovým vláknom 60500

Segment pre Promerix s uhlíkovým vláknom je možné použiť ako opierku chrbta alebo podložku pod nohy. Dĺžka 950 mm, nahrádza štandardné nožné/chrbtové segmenty. Šírka 540/450mm. Maximálna váha pacienta do 275kg. Dĺžka 360° zobrazovacej plochy 650mm.

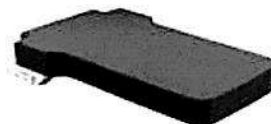

76.

Matrac VEF (viskoelastická pena), antistatický, zvárané švy

Obj. číslo: 1000 60500 Chrbtový/nožný segment s uhlíkovým vláknom
1000 60501 matrac pre segment s uhlíkovým vláknom

Vhodné pre: Promerix



77.

Opierka hornej končatiny s 77. uhlíkovým vláknom 60510

Špeciálne navrhnutá pre použitie s chrbtovým segmentom. Protiváha pacienta je použitá pre udržanie hornej končatiny na mieste. Neobsahuje kovové časti, 100% uhlíkové vlákno - konštrukcia.

Totálna dĺžka 900mm, veľkosť opierky hornej končatiny 160 x 680mm

Obj. číslo: 1000 60510

Vhodné pre: všetky stoly



78.

78. Matrac pre opierku hornej končatiny 60511

Podložka pre opierku hornej končatiny s uhlíkovým vláknom, 80mm VEF (viskoelastická pena), antistatická, zvárané švy. Šírka 160mm, dĺžka 600mm.

Obj. číslo: 1000 60511

79. a Segmenty vrchnej dosky pre Promerix

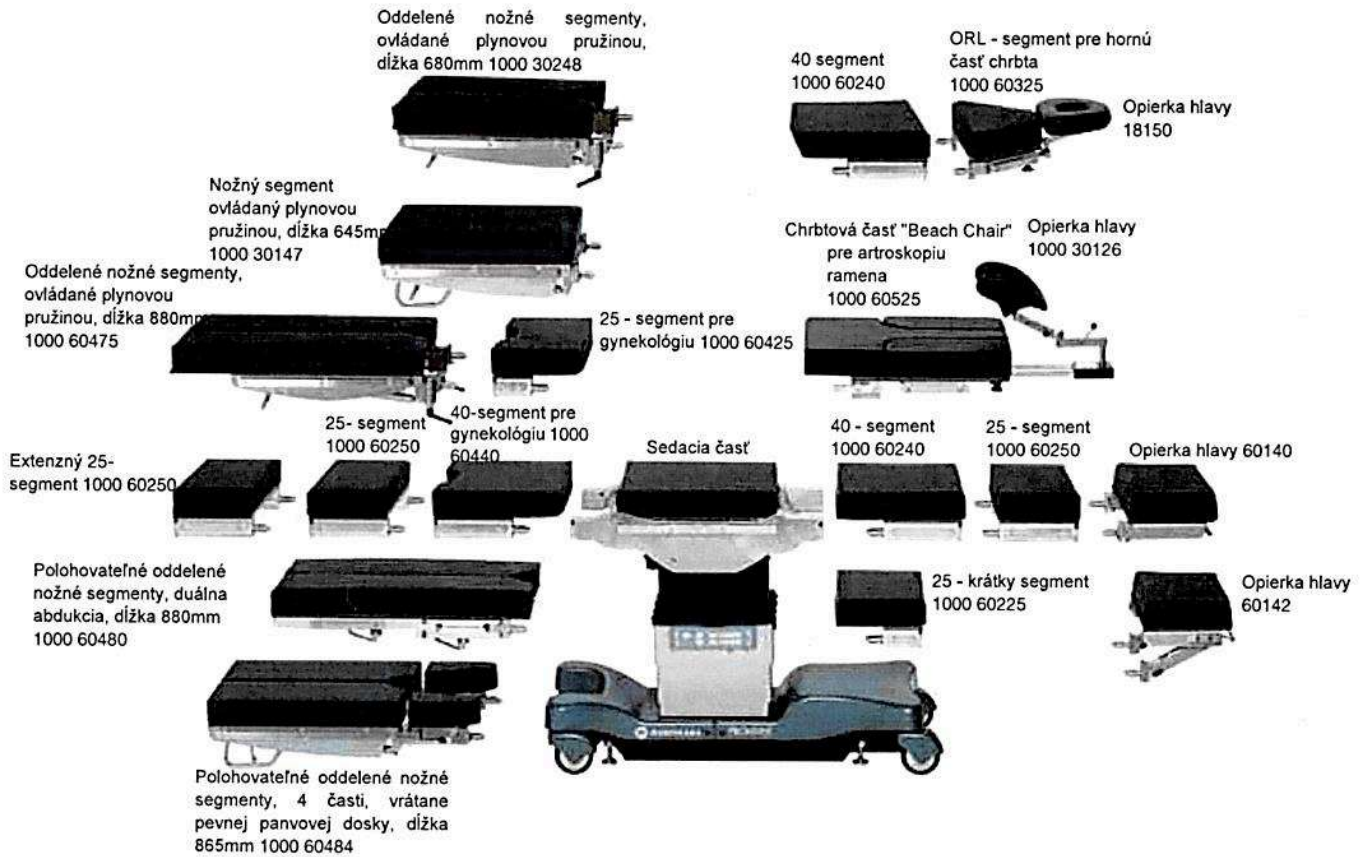

79. b Segmenty vrchnej dosky pre Practico

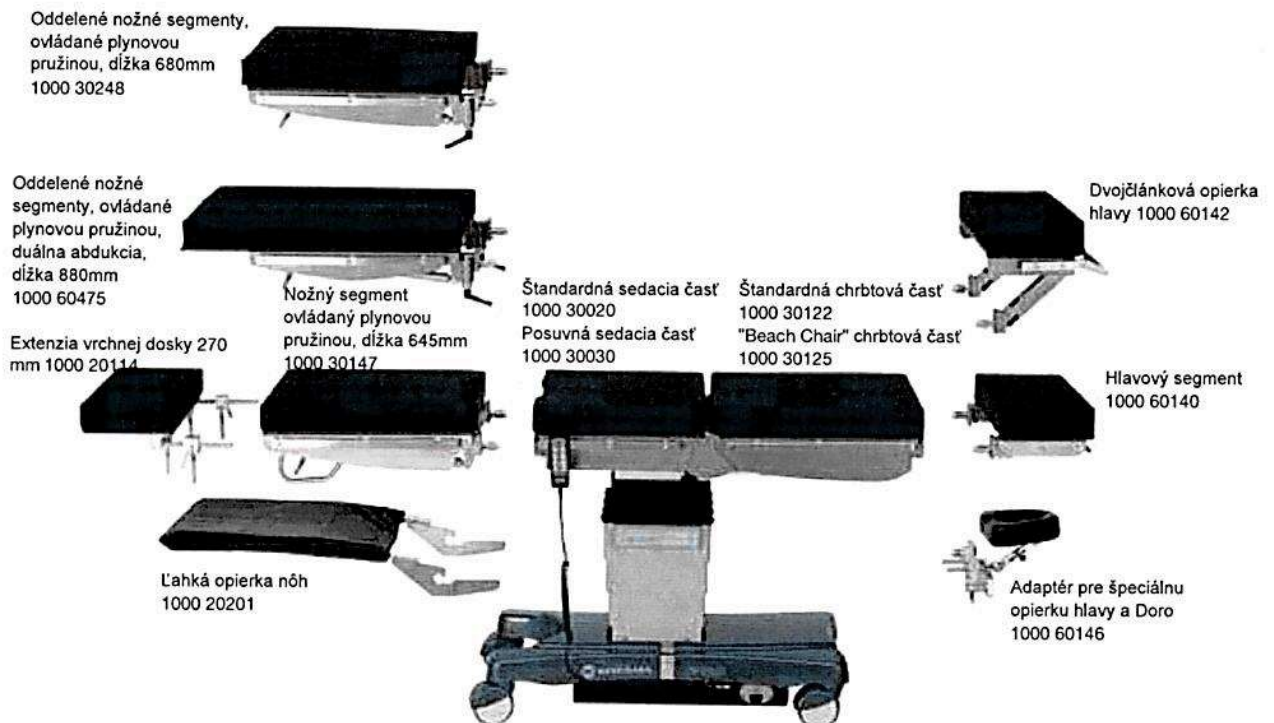

	Segment vrchnej dosky	Promerix: kód segmentu	Practico: kód segmentu	Matrace VEF 80 mm	Matrace IS 65 mm
Opierka hlavy	Opierka hlavy s plynovou pružinou	100060140	100060140	100060951	100060901
	Dvojičlánková opierka hlavy	100060142	100060142	100060951	100060901
	Opierka hlavy pre polohovanie zámkov obličiek a hrudníka	100060147	100060147	100060951	100060901

CHRBTOVÉ SEGMENTY

Opierka dolnej časti chrbta	25- krátky segment	100060225		100060955	100060909
	40- segment	100060240		100060956	100060908
Opierka hornej časti chrbta	25 - segment	100060250		100060955	100060902
	ORL - opierka hornej časti chbta	100060325		100060962	100060912
	"Beach Chair" opierka chrbta	100060525		horný: 1000 60963 set	horný: N/A
				spodný:1000 60955	spodný:1000 60909
Chrbtové segmenty: Practico	opierka chrbta "Beach Chair", Practico, od výroby		100030125	horný: 1000 60963 set	N/A
				spodný:1000 60955	N/A
	opierka chrbta, elektricky ovládaná, Practico, od výroby		100030122	A4220 9700	A4228 4100

NOŽNÉ SEGMENTY

Horná časť končatin/ opora panvy	40 - segment	100060240		100060956	100060908
	25 - krátky segment - gynekológia	100060425		100060959	100060907
	40 - segment pre gynekológiu	100060440		100060957	100060905
	Odellené nožné segmenty, duálna abdukcia	100060480		pravý:1000 60961 ľavý:1000 60960	pravý:1000 60911 ľavý:1000 60910
	oddelené nožné segmenty, 4 časti, vrátane pevnej dosky pod panvu	100060484		panvový A4232 7400	N/A
				femorálny A4235 0900, pár	N/A
				Dolné končatiny A4233 0100, pár	N/A
Dolná časť nôh	Oddelený nožný segment, s plynovou pružinou, dlhý	100060475	100060475	1000 60961 pravý	1000 60911 pravý
				1000 60960 ľavý	1000 60910 ľavý
	Oddelený nožný segment, s plynovou pružinou, krátky	100030248	100030248	Pravý a ľavý A4233010, pár	ľavý: A4230 5900
					pravý: A4230 5800
	Nožný segment, s plynovou pružinou	100030147	100030147	A4220 9700	A4228 4100
	25 - segment	100060250		100060955	100060902
	Segment dolnej časti končatin, vrátane 2x25-segmentu	100060465		1000 60955, 2 ks	1000 60902, 2 ks
Sedacie časti	Sedacia časť bez gynekologického výrezu			100060953	100060903
	Sedacia časť s gynekologickým výrezom			100060954	100060904
Sedacia + chrbtová časť	Sedacia časť s gynekologickým výrezom + chrbtová časť			1000 60952	

80. PROMERIX VEF - matrace (samostatne)

Extra dlhé matrace



25-gyn. + sedacia časť + 40 - segment



Sedacia časť s gyn. + 40 -
segment + 25 segment



40-gyn. + sedacia časť +
krátky segment



Dlhý matrac na sedáciu +
chrbtovú časť

Podložky

81. Gélové podložky a polohovadlá



Uzavretý kruh pod hlavu
vef. 140 x 60 x 35mm kód 1000 66002
vef. 200 x 75 x 45mm kód 1000 66003



Otvorený kruh pod hlavu
vef. 140 x 60 x 35mm kód 1000 66012
vef. 200 x 75 x 45mm kód 1000 66013



Podložka pod hlavu
vef. 270 x 230 x 70 mm kód 1000 66110



Tvarovaná opierka hlavy
vef. 190 x 190 x 60 mm kód 1000 66081



Opierka hlavy pre obrátenú polohu
vef. 280 x 230 x 145 mm kód 1000 66111



Opierky päty, pár
vef. 200 x 110 x 70 mm kód 1000 66031



Pacientske polohovadlo
380x125x63 mm kód 1000 66096



Hrudná opierka so zarovnanou spodnou časťou
405 x 150 x 100 mm kód 1000 66042



Podložka na hornú končatinu
600x125x20 mm kód 1000 66072



Podložky na strmene, 2ks
vef. 315 x 220 x 10 mm kód 1000 66801



Podložky na vrchnú dosku
vef. 500 x 500 x 10 mm kód 1000 66021
vef. 1170 x 500 x 10 mm kód 1000 66022

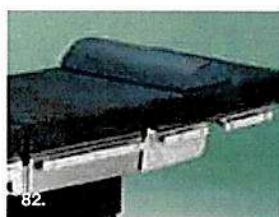

82. D - vankúš 19497, viskoelastická pamäťová pena

Vrátane popruhov na upevnenie
21 x 49 x 10 cm.
Obj. číslo: 1000 19497



85. Matrac na prenášanie pacienta 19400

Použitie pri prenášaní/prekladaní pacienta z jednej platformy na druhú. Jednoduché použitie, čistenie, vodeodolný materiál. Tmavá modrá.
Vef. 180 x 55 cm, CE - značka
Obj. číslo: 1000 19400

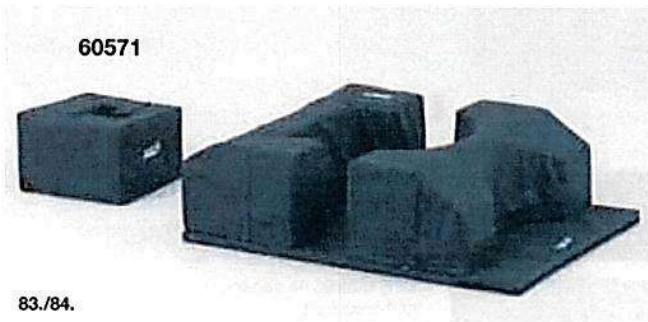

60571

83. Polohovací systém pre pronačné polohy 60750

Pre operácie chrbtice a chrbta v pronácii. 4 ks podložiek, vrátane formovanej opierky na hlavu.
Šírka 540 mm
Odporúčané zakúpiť s + 84. D-vankúš 19497
Obj. číslo 1000 60750

84. Vankúš pre pronáciu, oddelený 60751

Obj. číslo: 1000 60751

83./84.

Iné príslušenstvo

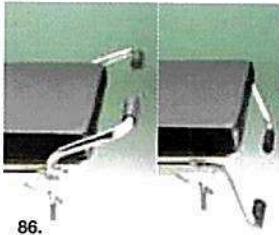

86. Rukoväte, skláateľné, k dolnej časti 18168, pár

Pre všetky stoly s eurolíšťou pri nožnom segmente.

Obj. číslo: 1000 18168

Vhodné lišty: EUR

86.

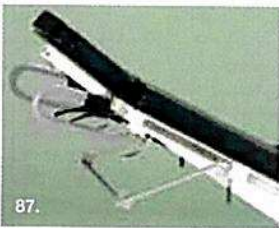

87. Držiak na papierovú rolku pre Rapido 18572

Pre všetky typy lišt. Vráťane svorky.

Obj. číslo: 1000 18572

Vhodné lišty: EUR, US, UK

87.

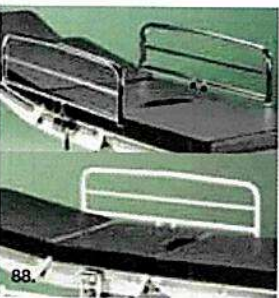

88. Bočné zábrany 18173/18174

Pre všetky stoly s eurolíšťou.

Obj. číslo: 1000 18173 pocrhromované
1000 18174 s epoxidovým nástrekom

Vhodné lišty: EUR

88.



89. Drôtený košík 18183

Pre Rapido.

Obj. číslo: 1000 18183

Vhodné pre: Rapido

89.

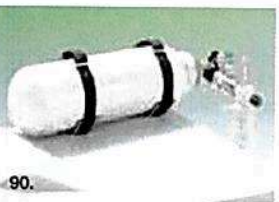

90. Držiak na kyslíkovú fľašu 18189

Obj. číslo 1000 18189 pre 5l fľašu

Vhodné pre: Rapido

90.

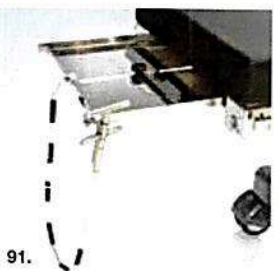

91. Podnos na kazetku

Vhodné pre rôzne veľkosti röntgenových kaziet. Nasúva sa na lišty pod stolom. Ušľachtilá oceľ.

Obj. číslo: 1000 18126 pre Rapido
1000 00126 pre Promerix, Practico a OP1650

Vhodné pre: Promerix, Practico, Rapido, OP1650

91.



92. Prídavný stojan 19220

Pre uskladnenie príslušenstva pre operačné stoly. Ušľachtilá oceľ. Vráťane prídavných lišt a oceľových košíkov. (4ks)

Obj. číslo: 1000 19220

Vhodné lišty: EUR, UK, US

92.

Špeciálne zariadenia



93. Dvíhač chrbta/obličkovej časti 19280

Umiestnenie na vrchnú dosku alebo matrac. Sklon je nastaviteľný kľúčovým mechanizmom. Vráťane oddeleného matraca.

Obj. číslo: 1000 19280

Vhodné pre: Promerix, Practico, OP1650

93.



94. Príslušenstvo pre proktológiu 154/30154

Umožňuje operatérovi dobrý prístup ku pacientovi. Max. záťaž: 180 kg

Pre Promerix potrebné objednať 60425 alebo 60440

Obj. číslo: 1000 30154 Practico a Promerix

1000 00154 OP1650

Vhodné pre: Promerix, Practico, OP1650

94.

Špeciálne zariadenia



95. Systém "Beach Chair" pre artroskopiu ramena

Systém "Beach Chair" (plážové ležadlo) poskytuje otvorený bilaterálny prístup pre operácie ramena a hornej končatiny. Oporný pás poskytuje extra ochranu pre pacienta.

60525 nahrádza štandardnú opierku chrbta pre Promerix. Pri Practico je Beach Chair voľiteľným elektrickým operadlom (od výroby). Závaž do 275 kg pre Promerix, 225kg pre Practico.

95.

Obj. číslo:

1000 60525 pre Promerix
1000 30125 pre Practico (od výroby)
1000 30126 Opierka hlavy pre Beach Chair
1000 30128 Opierka hlavy v tvare helmy
1000 20127 Oporný pás

Vhodné pre: Promerix, Practico



95.



96. Zariadenie pre operácie chrbtice 60600

Polohovacie zariadenie pre pacienta v polohe koleno - hrud' (genukubitálna poloha). Celé zariadenie je možné previesť do horizontálnej polohy pomocou motorčekom poháňaného kĺbu a kolenného segmentu ovládaného plynovou pružinou. Výška lýtkovej časti je ovládateľná kľukovým mechanizmom z oboch strán stola.

96.

Obj. číslo 1000 60600

Odporúčané príslušenstvo:

D-vankúš 1000 19497
Pronačná opierka hlavy 1000 66111 alebo vankúš 1000 60751 vozík 1000 19285 (pozri vozík na str.17)

Vhodné pre: Promerix

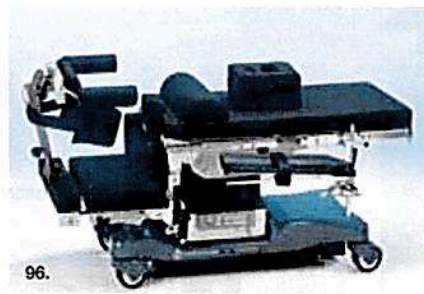

96.

Extenzné zariadenie pre ortopédiu



97.

97. Extenzné zariadenie pre ortopédiu 19300

Vhodné pre operácie zlomenín dolných končatín. Pre Promerix, Practico vrátane adaptéra.

V rámci dodávky: Adaptér na stôl, duálne kĺbové extenzie (2ks), Opory na chodidlá (2ks), napínače skrutiek (2ks), trakčné čížmy - dospelý (pár), opora panvy, perineálny kolík (1ks).

Order no. 1000 19300

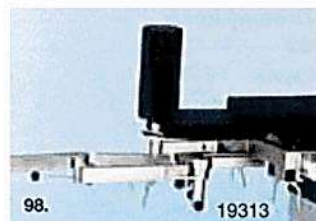

98.

19313

98. Krátke rameno 19313

So svorkou 19135 pre oporu zdravej nohy pomocou strmeňa alebo opierky, napr. 20118

Obj. číslo: 1000 19313



99.

19348

99. Dosky na dolnú končatinu 19348

Poskytujú oporu pre dolné končatiny počas anestézie pred konečným polohovaním

Obj. číslo: 1000 19348



100.

100. Prídavný stojan 19285

Pre 19300 a pre 60600.

Obj. číslo: 1000 19285

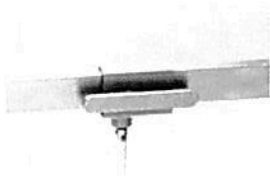

101.

101. Svorka na extenznú tyč s lištou

Pre široké rameno 19135 pre 19300.
Obj. číslo: 1000 19135

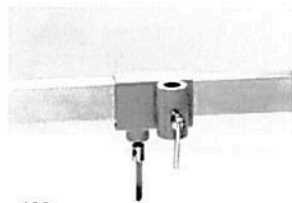

102.

102. Svorka na extenznú tyč 19134

S 19mm otvorom pre 19300.
Obj. číslo: 1000 19134

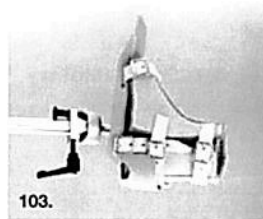

103.

103. Trakčné čizmy detský model 19131

Kožené čizmy (pár), základňa je pripojená k napínačom skrutiek pomocou gufového kĺbu.

Obj. číslo: 1000 19131

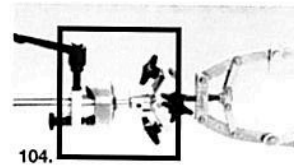

104.

104. Svorka na strmeň rotačná 19114

Pre fixáciu trakčného systému Kirschner. Pre 19300.

Obj. číslo: 1000 19114



105.

105. Opera kolena 19118 (m. Goepel)

So svorkou a suchým zipsom, pre 19300.
Obj. číslo: 1000 19118

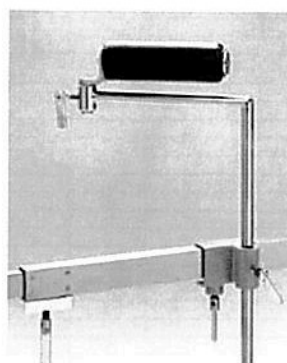

106.

106. Podpera kolena 19124

Rádiopriehľadná (uhlíkové vlákno) a vystlaná, s výškovo nastaviteľnou podperou, svorka sa pripína k extenznému kolíku 19300.

Obj. číslo: 1000 19124

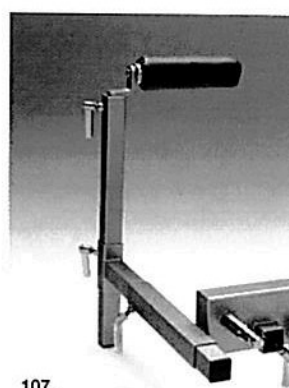

107.

107. Podpera kolena 138

S výškovo nastaviteľným teleskopickým oporným kolíkom, rádiopriehľadná (uhlíkové vlákno), vystlaná, pripája sa na adaptér, môže byť upevnená na oboch stranách stola s 19300.

Obj. číslo 1000 00138

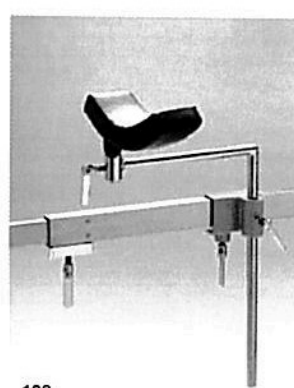

108.

108. Opierka nohy 19120

Rádiopriehľadná (uhlíkové vlákno) s podpornou tyčou a svorkou, pripája sa k extenznej tyči 19300.

Obj. číslo: 1000 19120

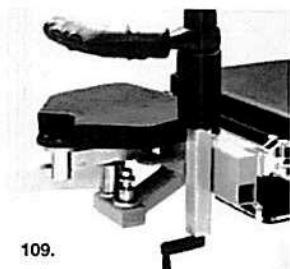

109.

109. Femorálny antitrakčný kolík 19112

Pre 19300, vrátane podložiek, perineálnych kolíkov (uhlíkové vlákno), rádiopriehľadné a výškovo nastaviteľné.

Obj. číslo: 1000 19112

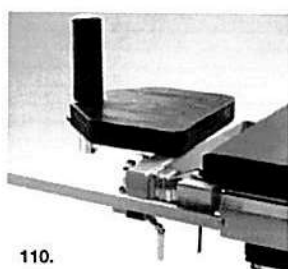

110.

110. Prídavné predĺženie lišty 19128

So svorkou, dĺžka 550 mm, pre 19300.

Obj. číslo: 1000 19128 eurolišta

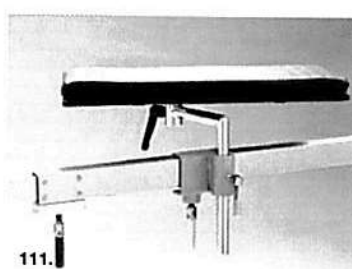

111.

111. Podpera lýtka 19126 So

svorkou a podložkou, pre 19300.

Obj. číslo: 1000 19126

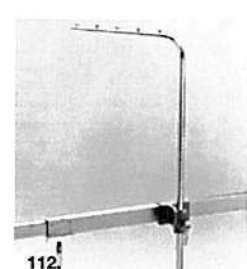

112.

112. Podporný kolík pre sadrový obväz 19132

pre 19300.

Obj. číslo 1000 19132

Odporúčané príslušenstvo pre rôzne odbory

KÓD PRÍSLUŠENSTVO: pre eurolíšty

PROMERIX
PRACTICO
PRACTICO MANUAL
RAPIDO
OP1650

OPIERKY RAMENA

100000125	Opierka ramena, 125, s popruhmi 110	x	x	x	x	x
100019180	Opierka ramena 19180, s popruhmi 110	x	x	x	x	x
100019185	Opierka ramena 19185, s radiálnou svorkou, guľový kĺb	x	x	x	x	x
100011801	Lahká doska pod rameno 11801, s popruhmi	x	x	x	x	x
100011802	Laterálna doska pod rameno 11802	x	x	x	x	x
100010300	Pre upevnenie: 1ks radiálna prídavná svorka, univerzálna 10300	x	x	x	x	x

PODPERY A POPRUHY

100000107	Západné popruhy 107, pár	x	x	x	x	x
100000110	Popruhy 110 pre opierky ramena 125 a 19180, 19185	x	x	x	x	x
100011081	Zaistovací popruh 11081	x	x	x	x	x
100010886	Popruh na nohu/teľo, široký, so suchým zipsom	x	x	x	x	x
100000120	Bočná opora 120	x	x	x	x	x
100011651	Laterálna podpera 11651 s okrúhlyou podložkou a svorkou	x	x	x	x	x
100011652	Laterálna podpera 11652 s obdĺžnikovou podložkou a svorkou	x	x	x	x	x
100019129	Podpery ramena, 19129, pár	x	x	x	x	x
100011295	Opory ramena 11295, pár	x	x	x	x	x
100011043	pre upevnenie 2x svorka na lištu 11043	x	x	x	x	x
100020127	Podporný pás pre Beach Chair	x	x	x		
100010368	Podporný valec, vertikálny	x	x	x	x	x
100010301	pre upevnenie - prídavná svorka, D20 mm	x	x	x	x	x
100010369	Podporný valec, horizontálny	x	x	x	x	x
100060485	Chránič hornej/dolnej končatiny, vrátane podložky	x	x	x	x	x

OPIERKY HLAVY

100000141	široká opierka hlavy 141	x	x	x	x	x
	pre Promerix a Practico potrebný adaptér 60146					
100000142	úžká opierka hlavy 142	x	x	x	x	x
	pre Promerix a Practico potrebný adaptér 60146					
100000144	Hlavový segment pre neurochirurgiu 144	x	x	x	x	x
	pre Promerix a Practico potrebný adaptér 60146					
100018101	Hlavový segment 18101	x	x	x	x	x
	pre Promerix a Practico potrebný adaptér 60146					
100018143	Špeciálna opierka hlavy pre ORL operácie 18143	x	x	x	x	x
	pre Promerix a Practico potrebný adaptér 60146					
100018150	Špeciálna opierka hlavy pre ORL/oftalmológiu 18150,	x	x	x	x	x
	-pre Promerix a Practico potrebný adaptér 60146					
100018151	Špeciálna opierka hlavy 18151 pre oftalmológiu 18151	x	x	x	x	x
	pre Promerix a Practico potrebný adaptér 60146					
100000151	Opierky ramena, 151, pár	x	x	x	x	x
100030126	Špeciálna opierka hlavy pre Beach Chair	x	x	x		
100030128	Opierka hlavy pre Beach Chair v tvare helmy	x	x	x		
100333010	DORO Set 1	x	x	x		
100333020	DORO Set 2	x	x	x		
100333030	DORO Set 3	x	x	x	x	x
100301100	DORO® adaptér pre bočnú lištu, pre OP1700, Practico a Promerix	x	x	x		
100060146	Adaptér 60146 pre špeciálne opierky hlavy na Promerix a Practico	x	x	x		

OPIERKY DOLNEJ KONČATINY

100000118	Opierky dolnej končatiny s popruhmi 118, pár	x	x	x	x	x
100020118	Opierky dolnej končatiny s popruhmi, typ Goebel, pár					
100010300	pre upevnenie: 2ks radiálna prídavná svorka, univerzálna 10300	x	x	x	x	x
100011181	Podpery kolien 11181, s extra mäkkou podložkou a popruhmi	x	x	x	x	x
100010300	pre upevnenie: 2ks radiálna prídavná svorka, univerzálna 10300	x	x	x	x	x
100012551	Držiaky na dolné končatiny 12551, pár	x	x	x	x	x
100010300	pre upevnenie: 2ks radiálna prídavná svorka, univerzálna 10300	x	x	x	x	x
100012552	Podpera chodidla "The Prepper" 12552	x	x	x	x	x
100010300	pre upevnenie: 2ks radiálna prídavná svorka, univerzálna 10300	x	x	x	x	x
100012581	Systém smerňov 12581, s extra mäkkou podložkou	x	x	x	x	x
100010300	pre upevnenie: 2ks radiálna prídavná svorka, univerzálna 10300	x	x	x	x	x
100012583	Strmene ovládané plynovou pružinou 12583, pár	x	x	x	x	x
100011043	pre upevnenie: 2x svorka na lištu 11043	x	x	x	x	x
100010353	Artroskopický držiak na dolnú končatinu 10353	x	x	x	x	x
100010308	pre upevnenie: 1ks radiálna svorka 10308	x	x	x	x	x
100012530	Artroskopická opierka 12530	x	x	x	x	x
100010300	pre upevnenie: 1ks radiálna prídavná svorka, univerzálna 10300	x	x	x	x	x
100012585	Stabilizátor kolena 12585, vrátane svorky	x	x	x	x	x
100012586	Výmenná podložka 12586 pre 12585	x	x	x	x	x
100012012	Samostatný držiak na stehno	x	x	x	x	x
100010200	pre pripavenie: 1 X Prídavná univerzálna svorka 10200	x	x	x	x	x
100012001	Lahká opierka chodidla 12001					x
100018001	Lahká opierka chodidla 18001					x
100020201	Lahká opierka chodidla 20201		x	x		
100060201	Lahká opierka chodidla 60201, Promerix	x	x	x		
100060482	Polohovateľné Držiaky na dolné končatiny pre Promerix	x				

ZÁSTENNÉ TYČE PRE ANESTÉZIU A STOJAN NA INFÚZIE

100000111	Zástenná tyč na anestéziu 111	x	x	x	x	x
100010300	Pre upevnenie: 1ks radiálna prídavná svorka, univerzálna 10300	x	x	x	x	x
100000116	Extenzné rámeňo 116 pre 111	x	x	x	x	x
100011001	Flexibilná zástenná tyč na anestéziu 11001	x	x	x	x	x
100010200	pre upevnenie: 2x prídavná svorka, univerzálna, 10200	x	x	x	x	x
100000749	Stojan na infúziu 749, na eurolíštu, 2 háky	x	x	x	x	x
100000749	Stojan na infúziu 749, na eurolíštu, 2 háky	x	x	x	x	x
100018578	Držiak na stojan na infúziu 18578 pre Rapido				x	

STOLÍKY NA RAMENO A RUKU

100010390	Operačný stolík na ruku 10390	x	x	x	x	x
100010392	Trakčné zariadenie 10392	x	x	x	x	x
100010393	Fixačné zariadenie na ruku 10393	x	x	x	x	x
100011911	Stolík na rameno a ruku 11911	x	x	x	x	x
100011912	Stolík Carpa 11912	x	x	x	x	x

AUTORIZOVANÝ DISTRIBÚTOR PRE SR:



R A D I X spol. s r.o.
Kremnička 36
974 05 Banská Bystrica
www.radix.sk
radix@radix.sk



Merivaara Corp.
Puustellintie 2, FI-15150 Lahti, FINLAND
Tel. +358 3 3394 611, fax +358 3 3394 6144
merivaara@merivaara.com
www.merivaara.com

The status of the information, specifications and illustrations in this publication is indicated by the date of publication. Whilst the greatest care has been taken over its compilation, Merivaara Corp. is not responsible for any errors or omissions. Merivaara Corp. reserves the right to make changes to the technology, features, specifications and design of the equipment and models without notice. Please check the Merivaara website for the latest updated specifications and other information.

All trademarks are Merivaara property unless otherwise stated. Patents granted or pending.

©Merivaara Corp. 6007SK 112012, printed in markprint



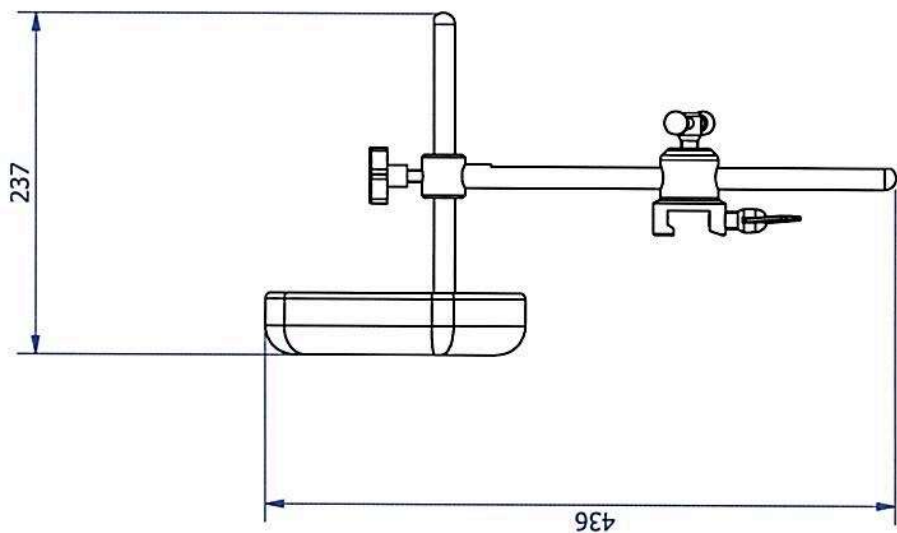
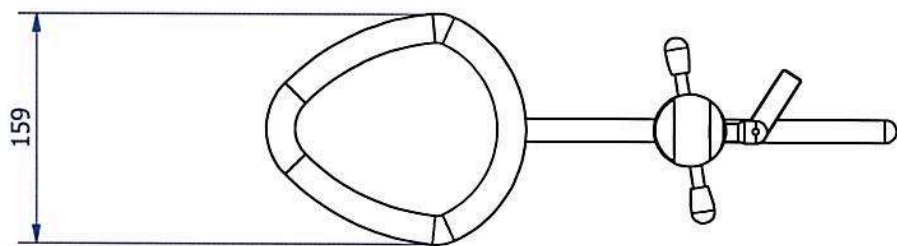
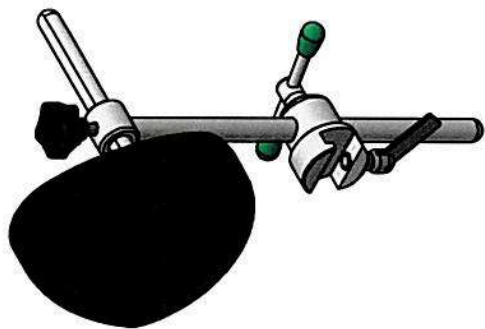

4-09-019 Pubic support

Mass: 2,5 kg

PROMERIX™

Elektro - hydraulický operačný stôl

Zvýšená efektívnosť pri
všetkých operačných
zákrokoch

OPERAČNÁ SÁLA

JEDNODŇOVKA



Operačný stôl Promerix

Promerix je mobilný operačný stôl pre všetky typy operačných výkonov, ktorý spĺňa aj najstriktniejšie požiadavky moderných operačných sál. Pomocou modulárnej vrchnej dosky a širokej škály príslušenstva je možné Promerix konfigurovať pre každý operačný zákrok ako aj pre každého pacienta.

Promerix poskytuje otvorený prístup k operačnému poľu a vynikajúcu ergonomiu pri práci bez obmedzenia bezpečnosti pacienta. Elektro - hydraulické nastavenie sa ovláda pomocou ručného ovládača, buď bezdrôtovo alebo s káblom, alebo pomocou nožného pedála.

Údržba Promerixu je tiež veľmi jednoduchá.





“ Nové nožné segmenty naozaj zlepšujú celkové pracovné prostredie. Tento systém robí všetko viac flexibilným a tým nám umožňuje lepšie pomáhať pacientovi.

– Pia Grönberg, operačná sestra v Borås Hospital.

Mobilné operačné stoly firmy Merivaara:

Hydraulické



Practico Manual



Rapido

Elektromechanické



Practico

Elektrohydraulické



Promerix
Promerix B3

Nastaviteľný podľa Vašich potrieb



- Vhodný pre všeobecnú aj špecializovanú chirurgiu
- Modulárna konštrukcia, odnímateľné segmenty vrchnej dosky a reverzné funkcie umožňujú široké možnosti polohovania pacienta
- Elektro - hydraulické prispôsobovanie
- Ergonomický a ľahko ovládateľný
- Mobilný stôl s pohonným kolesom (voliteľné) a stabilným uzamykacím systémom
- Maximálna záťaž (SWL) 325 kg, 275kg s posuvnou funkciou
- Napĺňa požiadavky pri röntgene a použití C-ramena pomocou posuvnej funkcie a materiálu z ktorého je vyrobený
- Promerix je kompatibilný s Storz OR 1TM NEO (voliteľné)

Efektívnejšia artroskopia ramena pomocou chrbtovej časti Beach Chair

Unikátna chrbtová časť Beach Chair firmy Merivaara bola špeciálne navrhnutá pre artroskopie ramena. Patentované príslušenstvo Beach Chair prakticky odstraňuje manuálne zaobchádzanie a šetrí vzácny čas pri polohovaní pacientov.

Ľahký a príjemný pre používateľa, stôl poskytuje pokročilú ergonómiu pre pacienta aj operačný tím. Multipolohovateľná opierka hlavy a odnímateľná podpera ramena umožňuje príjemné polohovanie pacienta pri artroskopii ramena. Taktiež napomáhajú k uvoľneniu tlaku na druhé rameno - čo býva častým problémom pri laterálnej polohe. Operatér tak má otvorený prístup k operovanej časti tela a pracovná poloha je dobrá.



Predprogramované polohy



Flex



Beach Chair



Reflex



Level (nulová poloha)

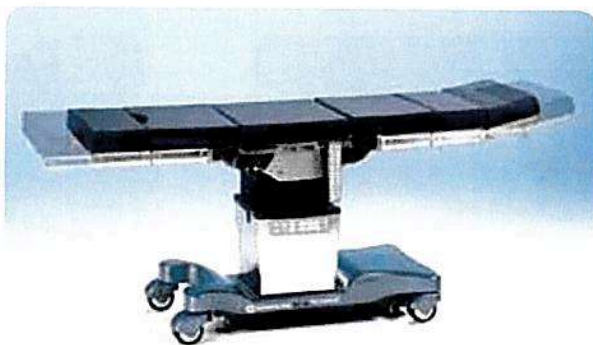

Dostupné s posuvnou vrchnou doskou

Pozdĺžny posun (410mm) pri posuvnom modeli (voliteľné) umožňuje jednoduchý prístup k operovanému miestu pre operačný tím aj pre C-rameno.



Kolenno - hrudný prístroj pre spinálne výkony

Kolenno - hrudný prístroj bol navrhnutý pre spinálne výkony ktoré vyžadujú dôkladné a špeciálne polohovanie v genokubitálnej pozícii. Táto poloha napomáha k uvoľneniu tlaku na brušnú dutinu a hrudník.

Modulárna konštrukcia

Delené nožné segmenty, ovládanie plynovou pružinou, dĺžka 680 mm 1000 30248

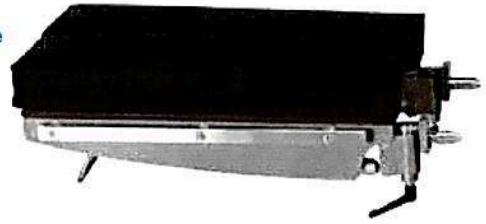

Nožný segment, ovládanie plynovou pružinou, dĺžka 645 mm 1000 30147

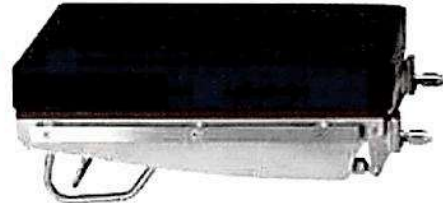

Delený nožný segment, ovládané plynovou pružinou, dĺžka 880 mm 1000 60475

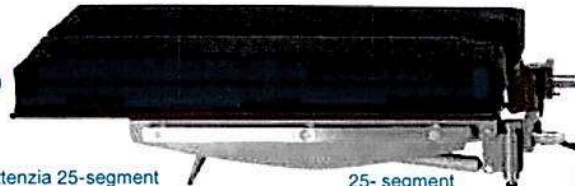

25-gynekologický segment 1000 60425



extenzia 25-segment 1000 60250

25- segment 1000 60250

40-gynekologický segment 1000 60440

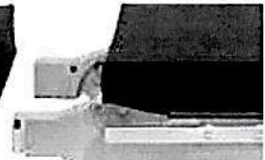
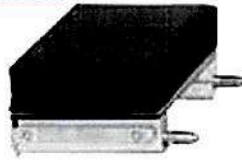

Delený nožný segment, aktívny riadiaci uhol, mechanická dvojkľbová abdukcia, dĺžka 880 mm, 1000 60480

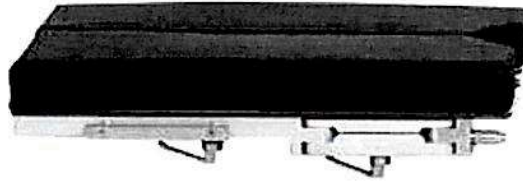

Delený nožný segment, 4 segmenty vrátane pevnej panvovej dosky, dĺžka 865 mm, 1000 60484

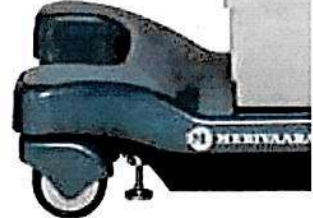
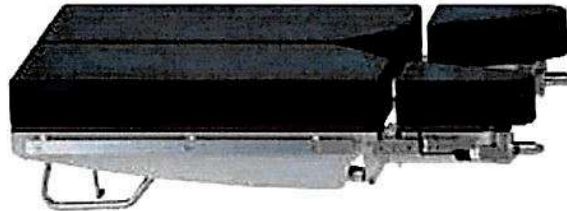

Delené nožné segmenty

- 4 segmentové riadené s panvovou doskou
- Delené nožné segmenty s riadeným nastavením uhla a mechanickou dvojkľbovou abdukciou, zvlášť vpravo a vľavo alebo paralelne
- Delené nožné segmenty ovládané plynovou pružinou v dvoch rôznych dĺžkach (680mm a 880mm)



40-segment
1000 60240

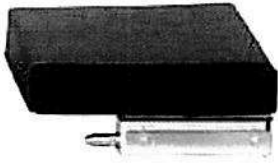

ORL - segment hornej
časti chrbta 1000 60325

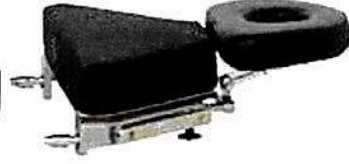

Beach Chair chrbtová
časť pre artroskopiю
ramena 1000 60525

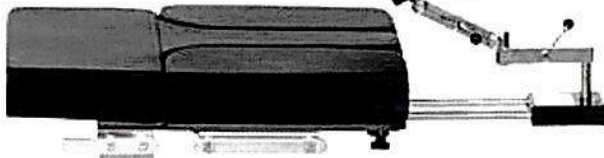

Špeciálna opierka
hlavy 1000
30126)



Sedacia časť

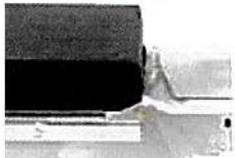

40-segment
1000 60240



25-segment
1000 60250



Opierka hlavy
60140

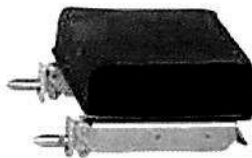

25-krátky segment
1000 60225

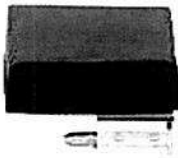

Dvojčlánková
opierka hlavy
60142



Opierka hlavy pre hrudnú
a obličkovú polohu
60147
(vyžaduje adaptér 60146)



Príťažlivý vzhľad a dlhovekosť vďaka krytu základnej dosky z ušľachtilej ocele

- Dostupné s voliteľným krytom základnej dosky a koliesok z ušľachtilej ocele
- Elegantný vzhľad
- Poskytuje výbornú ochranu a odpor voči mechanickému poškodeniu a opotrebovaniu a tiež aj voči čistiacim prostriedkom.



Jednoduché oddelenie vrchnej dosky stola

- Jednoduchá konštrukcia
- Unikátny uzamykací mechanizmus
- Rýchla a jednoduchá konfigurácia
- Efektívna a dobrá ergonómia pre operačný tím
- Optimálna veľkosť a váha

Multifunkčný stôl pre rôzne využitie



ORL



Oftalmológia, ORL



ORL



Laparoskopia



Urológia



Laparoskopia



Litotomická poloha (nízka)



Litotomická poloha (vysoká)



Všeobecná chirurgia

PROMERIX™

Multifunkčný stôl pre všetky zákroky



Neurochirurgia



Neurochirurgia



Spinálna a vertebrálna chirurgia



Laterálna poloha



Operácie obličiek a hrudníka



poloha Beach Chair, artroskopia ramena



Laparoskopia, MIS

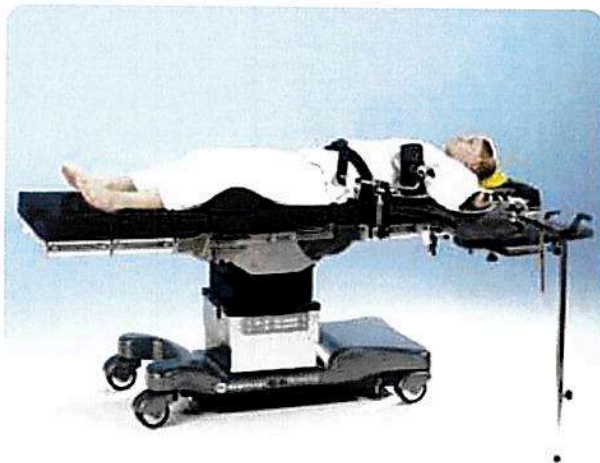

Operácie ruky



Ortopedické zákroky s extenziami

Moderné vlastnosti pre bezpečnosť pacienta a jednoduché použitie

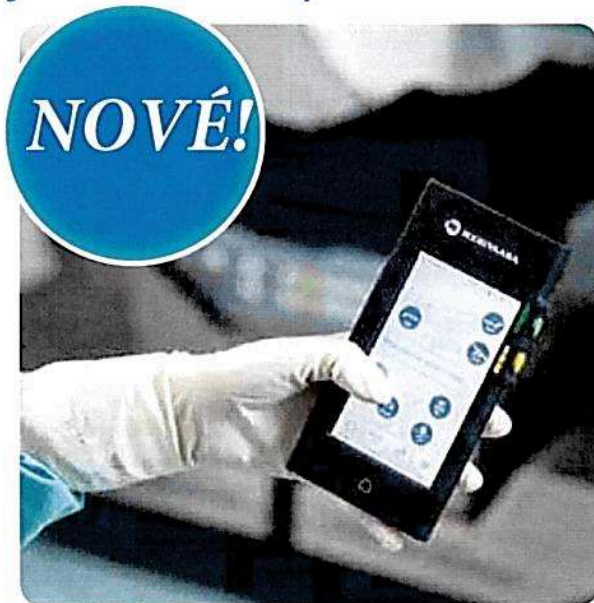

Merimote™ – multifunkčný diaľkový ovládač

- Intuitívny dotykový displej, jednoduché použitie
- Prijemný pre používateľa, heuristický feedback
- Ukladanie neobmedzeného množstva nastavení polohy do pamäte zariadenia
- Poskytuje prístup ku pokročilej technickej podpore

Logicky navrhnuté ručné ovládače

- Podsvietenie
- Diagnostické LED osvetlenie pre:
 - orientáciu medzi pacientmi
 - stav nabitia batérie stola
 - stav uzamknutia k podlahe
 - stav piateho kolieska
- Predprogramované polohy pre:
 - Flex, Reflex, Beach Chair, Level
 - M1 + M2 programovateľné polohy

Infračervený ovládač

- 64 rôznych kódov použiteľných pri rôznych operačných stoloch
- Jednoduché nastavenie



Jasné a logické ovládacie zariadenia

- Merimote dotykový ovládač (voliteľné) - NOVINKA!
- Ručný ovládač s káblom
- Infračervený ručný ovládač
- Nožný pedál
 - Výška, Trendelenburg, laterálny sklon
- Ovládaci panel
 - Stôl je vždy možné ovládať z panela miesto iných ovládacích prvkov
 - Plne pevne zapojené ovládanie pre: výška, Trendelenburg Laterálny sklon, uzamknutie chrbtovej nožnej časti a uzamknutie k podlahe
 - Diagnostické LED osvetlenie pre: orientáciu medzi pacientami stav batérie, uzamknutie k podlahe a piate koliesko





Maximálna stabilita aj pri posuvnej verzii

- Operačný stôl Promerix je navrhnutý pre maximálnu záťaž:
 - B3 (bariatrický, neposuvný) s maximálnou záťažou 325 kg
 - posuvná verzia s maximálnou záťažou 275 kg
- normálny a reverzný mód
- stabilný mechanizmus uzamknutia k podlahe
- maximálna zdvihová kapacita 490kg



PC softvér (pre servis a aktualizácie)

- USB pripojenie k PC
- Virtuálny ručný set
- Aktualizácie softvéru
- Nastavenie parametrov
- Nastavenie predprogramovaných polôh
- Diagnostika

**Nová
vlastnosť!**

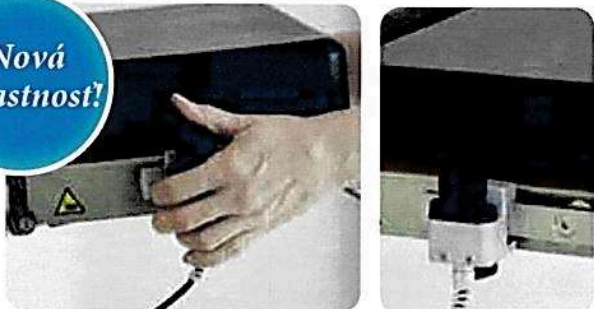

Riadiace koleso

- Zlepšená ergonómia pri prevoze pacienta
- Dvojsmerné pohyby (vpred a vzad)
- Plynulé nastavenie rýchlosti
- Riadiaca páčka pripevnená k prídavnej lište - sloboda pri ovládaní
- Možnosť použitia aj ako 5te koliesko



Napájanie

- Pohon na batérie
 - Vysoká kapacita batérie
 - Vystačí na celý týždeň operácií
- Pohon pri zapojení do siete
 - Stôl je možné používať aj pri nabíjaní batérií

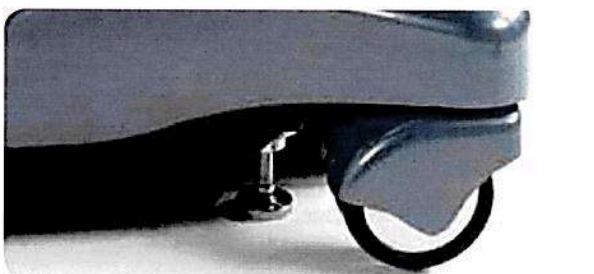

Základňa, kolieska a uzamknutie k podlahe

- Výborná mobilita pomocou silných antistatických dvojitých koliesok
- Spoľahlivé a stabilné uzamykanie k podlahe, elektrohydraulický uzamykací mechanizmus
- Voliteľné piate a riadiace koliesko
- Kryt z ušľachtilej ocele - voliteľná možnosť

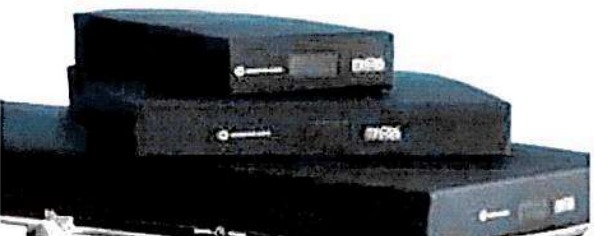

Pamäťový matrac pre maximálnu bezpečnosť a pohodlie pacienta

Vyberte si z matracov typu IS alebo VEF. Viscoelastická pena (VEF) reaguje na telesné teplo a hmotnosť, tvaruje sa podľa tvaru tela a tým uvoľňuje tlak a minimalizuje riziko preležanín. VEF udržiava väčšiu časť tela v kontakte s matracom, čím sa znižuje tlak na kostné výbežky.

- 80mm viskoelastický matrac s pamäťovou penou
- Ultrazvukom šité švy na prevenciu presaku tekutín a redukciu rizika infekcie
- Systém filtrácie vzduchu pre umožnenie cirkulácie vzduchu a zároveň zabránenie pretekaniu tekutín
- Plne antistatický a bezlatexový povrch, Super Stretch štruktúra prepúšťajúca výpary

Technická špecifikácia

Segmenty vrchnej dosky	6 segmentov
Dĺžka vrchnej dosky	2100 mm
Šírka vrchnej dosky (bez líšt)	540 mm
Hmotnosť	325 kg B3: 300 kg
Maximálne zaťaženie	275 kg B3: 325 kg
Maximálna zdvihová kapacita	490 kg
Vzdialenosť od podlahy	25 mm

ROZSAH NASTAVENÍ

Výška	650–1110 mm B3: 610–1070 mm
Laterálny sklon	-25° ... +25° B3: -20° ... +20°
Trendelenburg	35°
Reverzný Trendelenburg	35°
Pozdĺžny posun (nie pri modeli B3)	410 mm
Hlavový segment	-45° ... +45°
Chrbtová časť	-45° ... +80°
Nožný segment	-105° ... +70° B3: -95° ... +70°
Voliteľný integrovaný elevátor obličkovej časti - opierka spodnej časti chrbta	0–110 mm
Predvolené polohy	1 + 3
Programovateľné polohy (M1, M2)	2 + 2

NASTAVENIA

Výška, flex, reflex, posuvný Trendelenburg a laterálny sklon nožnej a chrbtovej časti	Ovládané motorom
---	------------------

- EN 60601-1, EN 60601-1-2, EN 60601-1-4, EN 60601-2-46
- UL 60601-1, CAN/CSA C22.2, No 601.1-M90, R2001
- Promerix is classified into the class I according to European Council Directive 93/42/EEC Class I (Annex IX)



Dĺžka vrchnej dosky 2100 mm

Výška
650–1110 mm
B3: 610–1070 mm

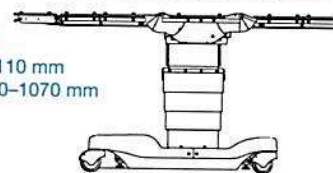

Pozdĺžny posun 410 mm (nie pri B3)

hlavový segment
- 45° ... + 45°

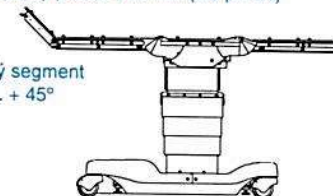

chrbtová časť
- 45° ... + 80°

nožný segment
-105° ... +70°
B3: -95° ... +70°

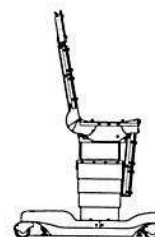

šírka vrchnej dosky 540 mm



laterálny sklon ± 25°, B3: ± 20°

Flex 225°



Reflex 100°

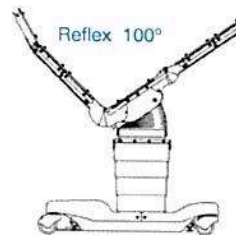

Trendelenburg ± 35°

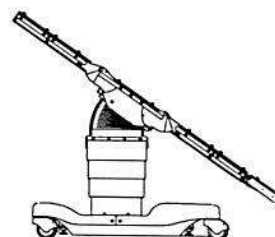

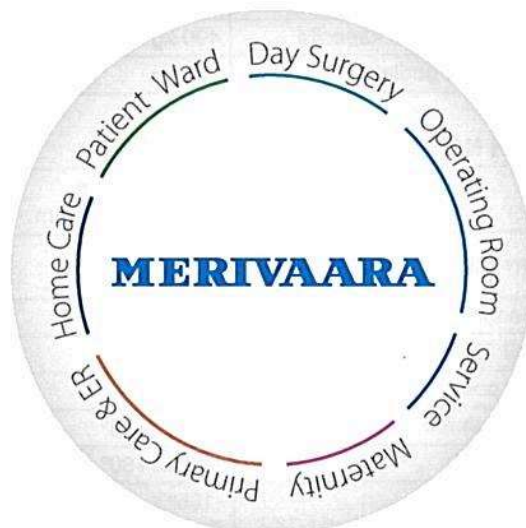

Merivaara Corp.
Puustellintie 2, FI-15150 Lahti, FINLAND
Tel. +358 3 3394 611, fax +358 3 3394 6144
merivaara@merivaara.com
www.merivaara.com

The status of the information, specifications and illustrations in this publication is indicated by the date of publication. Whilst the greatest care has been taken over its compilation, Merivaara Corp. is not responsible for any errors or omissions. Merivaara Corp. reserves the right to make changes to the technology, features, specifications and design of the equipment and models without notice. Please check the Merivaara website for the latest updated specifications and other information.

All trademarks are Merivaara property unless otherwise stated. Patents granted or pending.

©Merivaara Corp. 6007EN 072012, printed in markprint

CENNÍK – NÁVRH NA PLNENIE KRITÉRIÍ

Príloha č. 2a kúpnej zmluvy - príloha_c_2a_KZ_navrh_na_plnenie_kriteria

Príloha č. 2a kúpnej zmluvy - príloha_c_2b_KZ_cennik_navrh_na_plnenie_kriteria

V Banskej Bystrici, dňa 05.01.2021



Martin Renčo
konateľ R A D I X spol. s r.o.

Návrh na plnenie kritérií

Názov/výrobca/model	Množstvo	Cena bez DPH za jednotku	Cena bez DPH spolu
Operačný stôl, Merivaaram, Promerix	1	44.000,000 €	44.000,000 €
Cena za predmet zákazky bez DPH / s DPH			52.800,000 €

Predmet zákazky: „E. Operačný stôl oddelenie urológie“

Verejný obstarávateľ: Fakultná nemocnica s poliklinikou Žilina

Obchodné meno uchádzača: R A D I X spol. s r.o.
Sídlo alebo miesto podnikania: Kremnička 36, 974 05 Banská Bystrica
IČO uchádzača: 00615803
Kontaktná osoba uchádzača: Martin Renčo

V Banskej Bystrici, dňa 05.01.2021

Martin Renčo
konateľ R A D I X spol. s r.o.

Cena za predmet zmluvy pokrýva celý zmluvný záväzok a všetky náležitosti a veci nevyhnutné na riadne poskytovanie služieb po celú dobu trvania zmluvy. Všetky ceny a výpočty sa zaokrúhľujú na tri desatinné miesta.

CENNÍK - NÁVRH NA PLNENIE KRITERIÍ

Názov: **MERIVAARA**

kat. číslo	názov	ks / MJ	DPH%	cena / ks / MJ bez DPH	CELKOM bez DPH
Operačný stôl pre urológiu					
100 060 000	PROMERIX	1	20	47 497,42 €	47 497,42 €
100 060 101	podvozok so základňou				
100 060 160	Nerezový kryt podvozku				
Chrbtový segment					
100 060 240	40cm				
100 060 250	25cm				
Nožný segment					
100030248	delené				
100060425	25-predĺženie sedacej časti				
100 060 142	Hlavový segment				
100 060 800	ručný ovládač				
100 019 023	Elektrický privodný kábel				
Príslušenstvo					
100060860	Merimote, multifunkčný ovládač	1	20	1 196,62 €	1 196,62 €
119185	opierka pod ruku	2	20	1 236,66 €	2 473,33 €
110118	opierky nôh	1	20	938,08 €	938,08 €
4-09-019 + 4-09-061	pubic support	1	20	357,50 €	357,50 €
100011652	bočná opierka 11652	2	20	909,48 €	1 818,96 €
100000120	bočná opierka 120 incl. clamp	1	20	348,92 €	348,92 €
100019129	Opierky ramien	1	20	572,00 €	572,00 €
100066002	Podložka pod hlavu, 140 x 60 x 35 mm	1	20	101,82 €	101,82 €
100066072	podložka pod ruku, 600 x 125 x 20 mm	1	20	106,39 €	106,39 €
100066096	Podložka pod pacienta 380 x 125 x 63 mm	1	20	219,65 €	219,65 €
100019497	D-Pillow, podložka pod pacienta	1	20	164,74 €	164,74 €
110111	anesteziologický stojan	1	20	440,44 €	440,44 €
100000110	popruh 110	1	20	62,92 €	62,92 €
100000749	Infuzný stojan	1	20	169,31 €	169,31 €
4-09-054 + 4-09-061	držiak anesteziologických hadíc	1	20	202,50 €	202,50 €
100010886	pútací pás	1	20	175,03 €	175,03 €
	Inštalácia	1	20	0,00 €	0,00 €
				Základná cena bez DPH:	56 845,63 €
				Súťažná zľava od výrobcu	12 845,63 €

Sadzba DPH	Základ dane	DPH		
0%	0,00	0,00	Cena celkom bez DPH:	44 000,00 €
10%	0,00	0,00	DPH:	8 800,00 €
20%	44 000,00	8 800,00	Cena celkom vrátane DPH:	52 800,00 €

V Banskej Bystrici 04.01.2021

ZOZNAM ZNÁMYCH SUBDODÁVATEĽOV

Uchádzač **R A D I X** spol. s r.o., Kremnička 36, 974 05 Banská Bystrica, zastúpený konateľom Martinom Renčom,

týmto vyhlasuje,

že nemá v úmysle zadať podiel zákazky subdodávateľom a celý predmet zákazky uskutoční vlastnými kapacitami

Názov subdodávateľa	Predmet subdodávky	Podiel subdodávky z celého predmetu zákazky v %	Podiel subdodávky z celého predmetu zákazky v EUR bez DPH	Údaje o osobe oprávnenej konať za subdodávateľa (meno a priezvisko, adresa pobytu, dátum narodenia)
-----	-----	-----	-----	-----
-----	-----	-----	-----	-----
-----	-----	-----	-----	-----

V Banskej Bystrici, dňa 05.01.2021

Martin Renčo
konateľ R A D I X spol. s r.o.

