

Obsah dokumentácie

časť	č.výkresu	názov výkresu	počet A4
Plávajúca promenáda s prístaviskom pre vodné športy		TECHNICKÁ SPRÁVA	10
		ROZPOČET-VÝKAZ VÝMER	23
	03.00	SITUÁCIA	2
	03.01	SCHÉMA VYVIAZANIA	12
	03.A	SCHÉMA VÝSTROJA - PREMOSTENIE	6
	03.B	SCHÉMA VÝSTROJA - PRÍSTAVISKO	6
	03.C	SCHÉMA VÝSTROJA - PROMENÁDA	6
	03.D	SCHÉMA VÝSTROJA - VYHLIADKA	6
	03.L	SCHÉMA LÁVKY	6
	06.A	SCHÉMA IS - PREMOSTENIE	6
	06.B	SCHÉMA IS - PRÍSTAVISKO	6
	06.C	SCHÉMA IS - PROMENÁDA	6
	06.D	SCHÉMA IS - VYHLIADKA	6

VŠETKY PRÁVA TOHTO PROJEKTU SÚ VYHRADENÉ. Tento dokument je duševným majetkom autora a nesmie byť bez jeho súhlasu využívaný, upravovaný, rozmnožovaný a odovzďavaný ďalšej osobe alebo organizácii.			
KRESLIL: Ing. arch. Diana Šajdová, Ing. Peter Mandl			
ZADÁVATEL: DOMAŠA INVEST, n. o.		LOKALITA: Vodná nádrž Veľká Domaša, R. O. DOBRÁ	
PROJEKT: Plávajúca promenáda s prístaviskom pre vodné športy			
PLAVIDLO: PLÁVAJÚCA PROMENÁDA S PRÍSTAVISKOM VN VEĽKÁ DOMAŠA, Plávebná zóna 4		ZMENA:	
		DÁTUM:	08/2019
STUPEŇ DOKUMENTÁCIE: DOKUMENTÁCIA PRE POVOLENIE UMIESTNENIA PLÁVAJÚCICH ZARIADENÍ		Č. APROBÁCIE	5596101

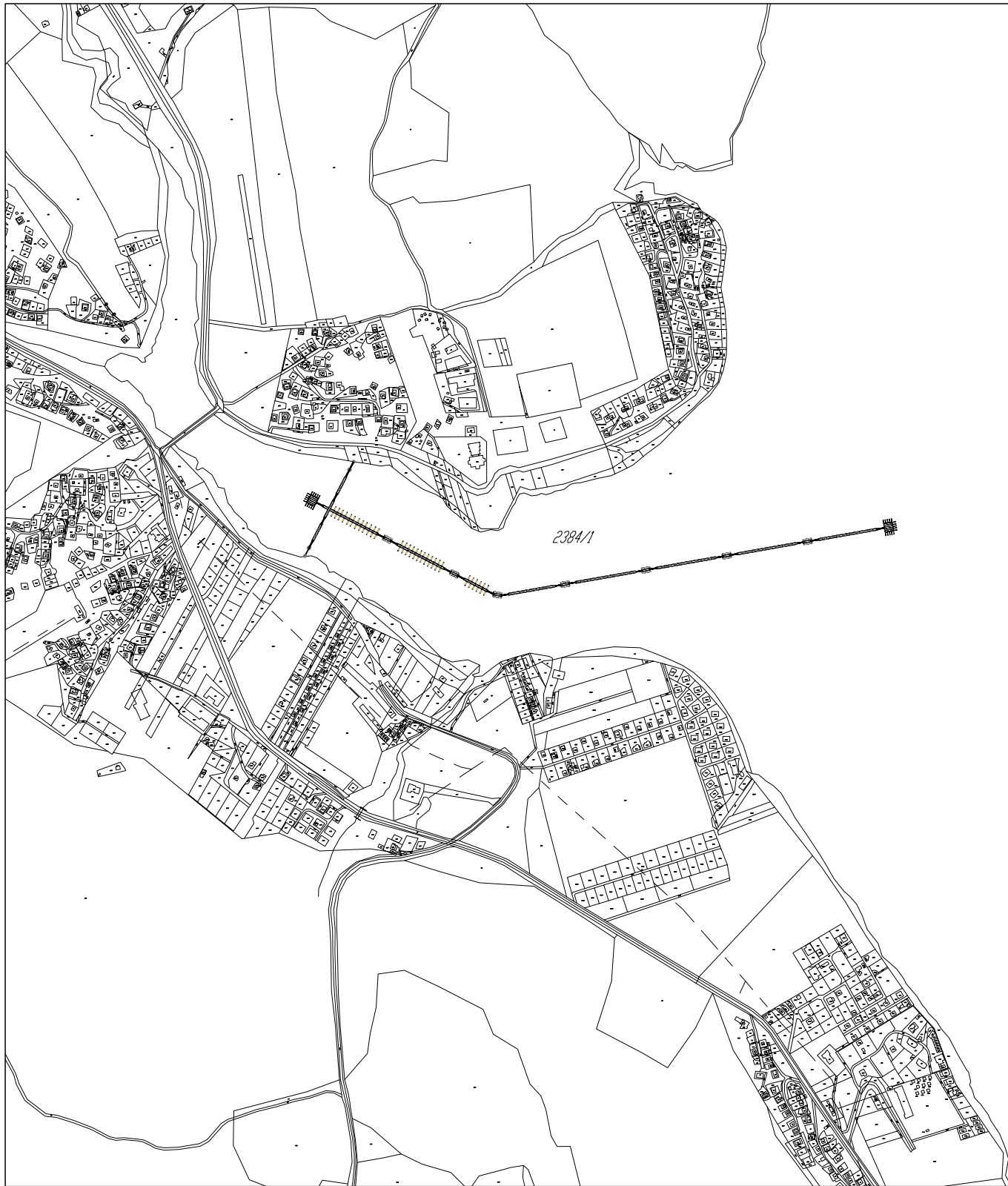

Situácia 1:10000

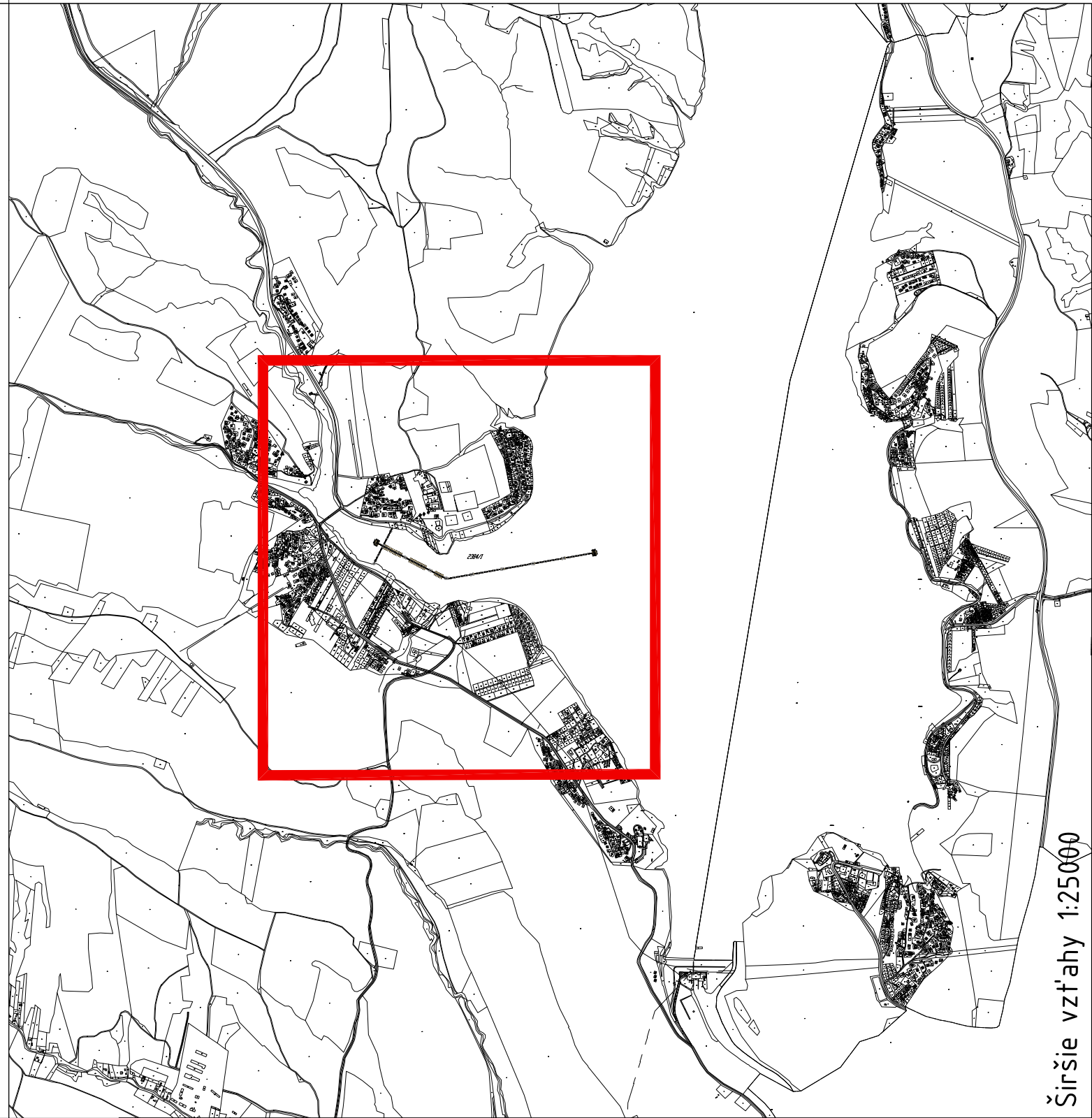

Širšie vzťahy 1:25000

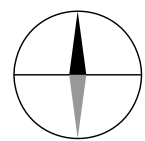

POZNÁMKY:

1. TENTO PROJEKT JE VYPRACOVANÝ AKO DOKUMENTÁCIA PRE POVOLENIE UMIESTNENIA PLÁVACÚCICH ZARIADENÍ V ZMYSLE ČI. III. BOD Ď. 9. ZMLUVY O DIELO Č. 13022019 ZO DŇA 3.4.2019.
2. SÚSTAVA PLÁVAJÚCICH ZARIADENÍ SA NACHÁDZA NA PARCELE reg. "C" č. 2384/1, k.ú. Kvakovce, obec Kvakovce

VŠETKY PRÁVA TOHTO PROJEKTU SÚ VYHRADENÉ.
Tento dokument je duševným majetkom autora a nesmie byť bez jeho súhlasu využívaný, upravovaný, rozmnožovaný a odovzdávaný ďalšej osobe alebo organizácii.

KRESLIL: Ing. arch. Diana Šajdová, Ing. Peter Mandl
SKONTROLOVAL: Ing. Peter Mandl

ZADÁVATEĽ: DOMAŠA INVEST, n. o. LOKALITA: Vodná nádrž Veľká Domaša - Rekr. oblasť Dobrá

PROJEKT: PLÁVAJÚCA PROMENÁDA S PRÍSTAVISKOM PRE VODNÉ ŠPORTY

PLAVIDLO: **PLÁVAJÚCA PROMENÁDA S PRÍSTAVISKOM
VN VEĽKÁ DOMAŠA, r.o. DOBRÁ, k.ú. Kvakovce**

NÁZOV VÝKRESU:
SITUÁCIA

eXworks	
ZMENA:	
MIERKA:	1:10000 (1:25000)
DÁTUM:	08/2019
FORMÁT:	2 x A4
Č. VÝKRESU:	03.00

DNOVÝ PROFIL PREMOSTENIA ZÁTOKY - POHLAD "P"
M 1:500

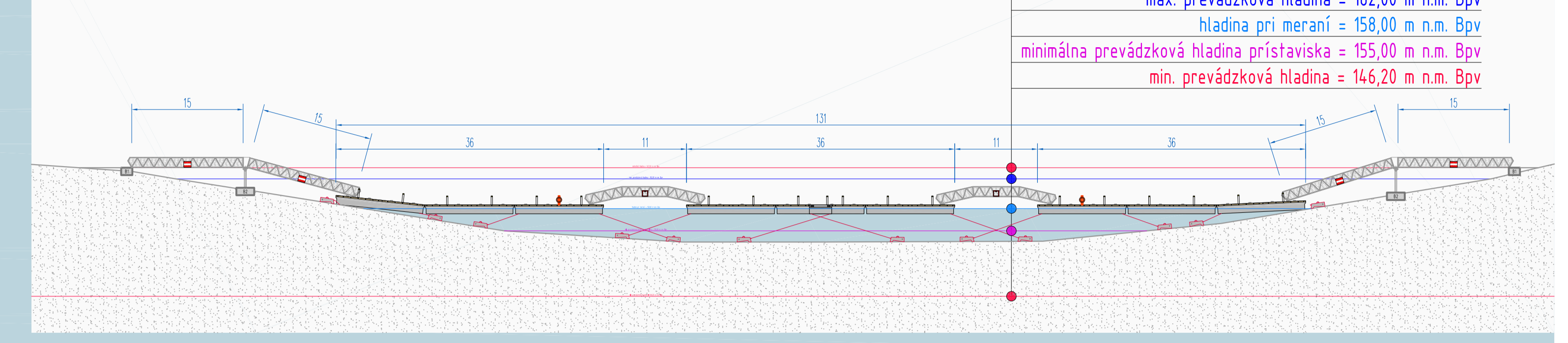

REKREAČNÁ OBLASŤ DOBRÁ

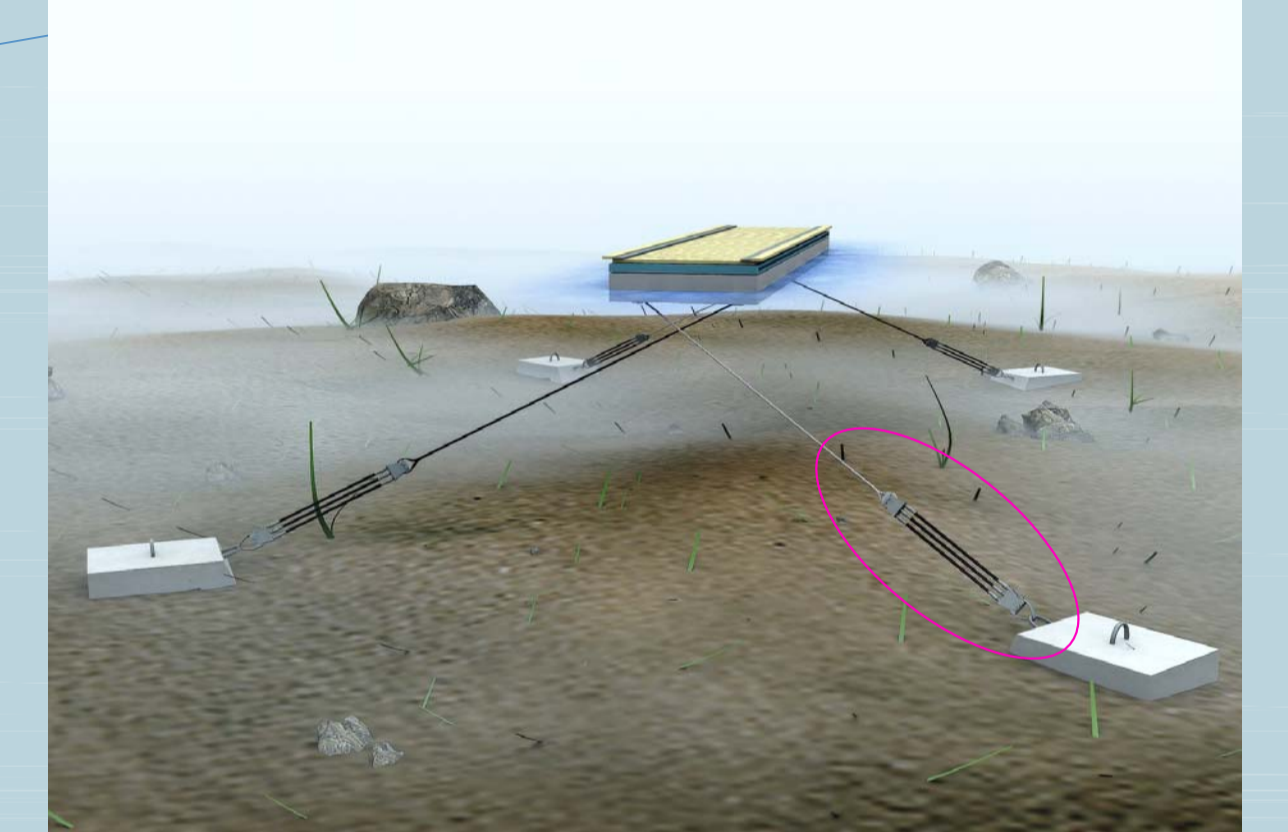
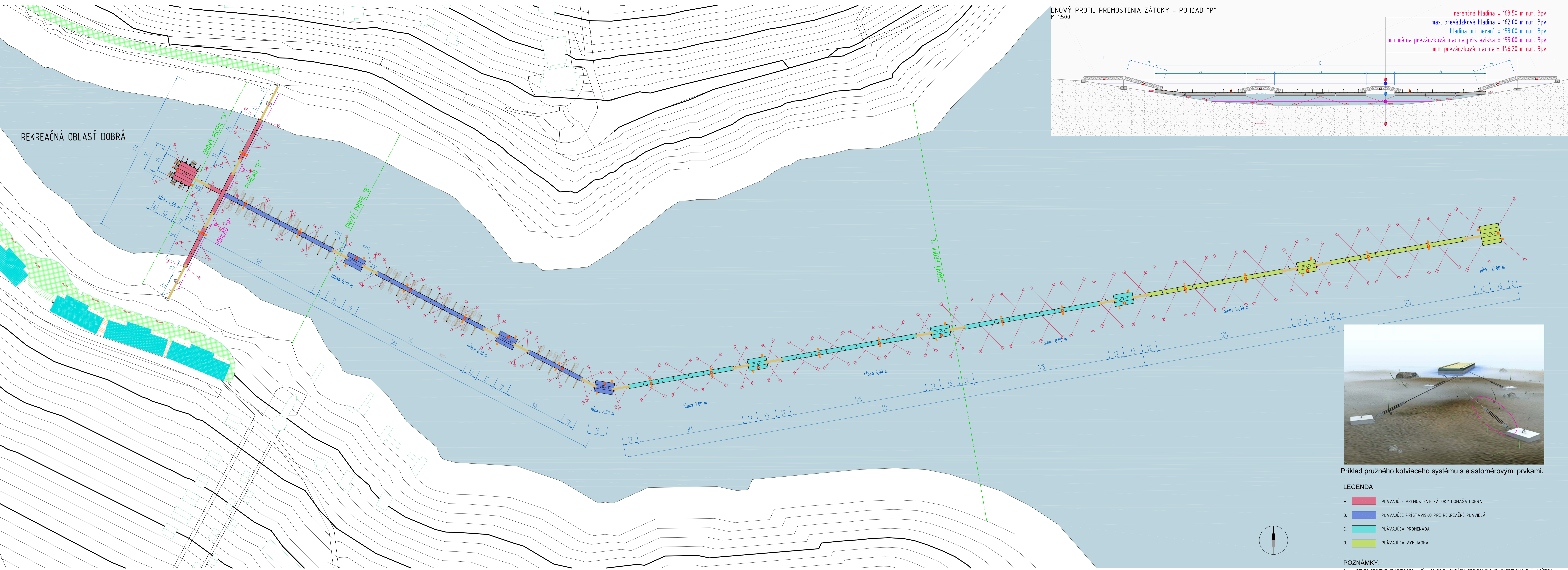

Príklad pružného kotviaceho systému s elastomérovými prvkami.

- LEGENDA:**
- A. ■ PLÁVAJÚCE PREMOSTENIE ZÁTOKY DOMAŠA DOBRÁ
 - B. ■ PLÁVAJÚCE PRÍSTAVISKO PRE REKREAČNÉ PLOVIDLÁ
 - C. ■ PLÁVAJÚCA PROMENÁDA
 - D. ■ PLÁVAJÚCA VYHLIADKA

- POZNÁMKY:**
1. TENTO PROJEKT JE VYPRACOVANÝ AKO DOKUMENTÁCIA PRE PÓVOLENI UMIESTNENIA PLÁVACÍCH ZARIADENÍ V ZMYSLE ČL. III. BOD 9. ZMLUVY O DIELO č.13022019 ZO DŇA 3.4.2019.
 2. KÓTY SÚ V METROCH, AK NIE JE UVEDENÉ INAK.
 3. HLĚBKÝ BOLI MERANÉ PRI VÝŠKE HLADINY cca 158,00 m n.n. Bpv.
 4. MIESTA NÁPOJENIA PREMOSTENIA ZÁTOKY NA JEJ BREHY AKO AJ OSI PRÍSTAVISKA, PROMENÁDY A VYHLIADKY BOLI DANÉ ZADÁVATEĽOM.
 5. SÚSTAVA BUDE VYVIAZANÁ POD VODNOU HLADINOU TAK, ABY VYVÁZOVACIE PRVKY NEBRÁNILI PLOVIDLÁM V BEZPEČNEJ PĽAVBE.
 6. BUDE POUŽITÝ PRUŽNÝ KOTVIACI SYSTÉM S ELASTOMÉROVÝMI PRVKAMI UCHYTENÝ K BETÓNOVÝM GRAVITAČNÝM BLOKOM, KTORÉ BUDÚ ULOŽENÉ NA DNE NÁDRŽE.

VŠETKY PRÁVA TOTOHO PROJEKTU SÚ VYHRADENÉ. Tento dokument je duševným majetkom autora a nesmie byť bez jeho súhlasu využívaný, upravovaný, rozmnožovaný a odovzdaný ďalšej osobe alebo organizácii.		eXworks
KRESLIL: Ing. arch. Diana Šajdová, Ing. Peter Mandl	SKONTROLOVAL: Ing. Peter Mandl	
ZADÁVATEĽ: DOMAŠA INVEST, s. r. o.	LOKALITA: Vodná nádrž Veľká Domaša - Rekr. oblasť Dobrá	
PROJEKT: PLÁVAJÚCA PROMENÁDA S PRÍSTAVISKOM PRE VODNÉ ŠPORTY		
PLÁVIDLO: PLÁVAJÚCA PROMENÁDA S PRÍSTAVISKOM VN VEĽKÁ DOMAŠA, r.o. DOBRÁ, Plávebná zóna 4	ZMENA: MIERKA: DÁTUM: FORMÁT:	č.1 30.10.2019 1:1000 11.750, 15000 10/2019 12 x A4
NÁZOV VÝKRESU: SCHÉMA VYVIAZANIA - pôdorys a rezy	č. VÝKRESU:	03.01

DNOVÝ PROFIL "A"
M 1:750

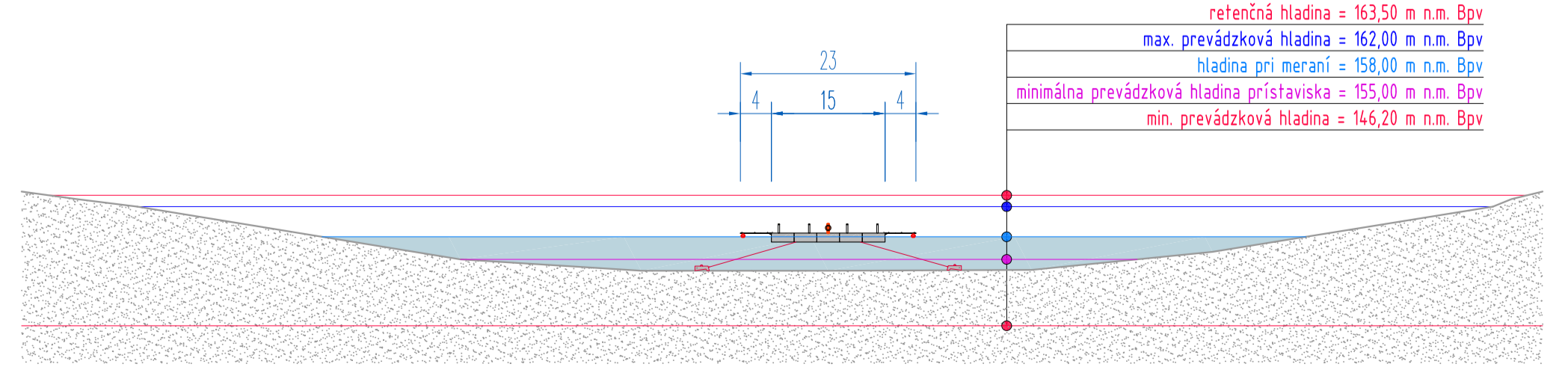

DNOVÝ PROFIL "B"
M 1:750

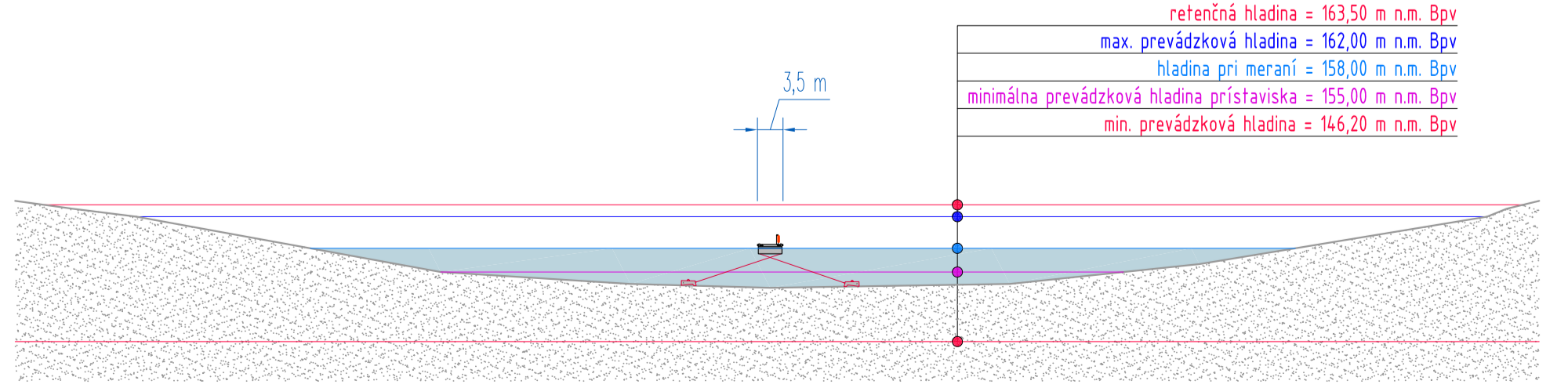

DNOVÝ PROFIL "C"
M 1:750

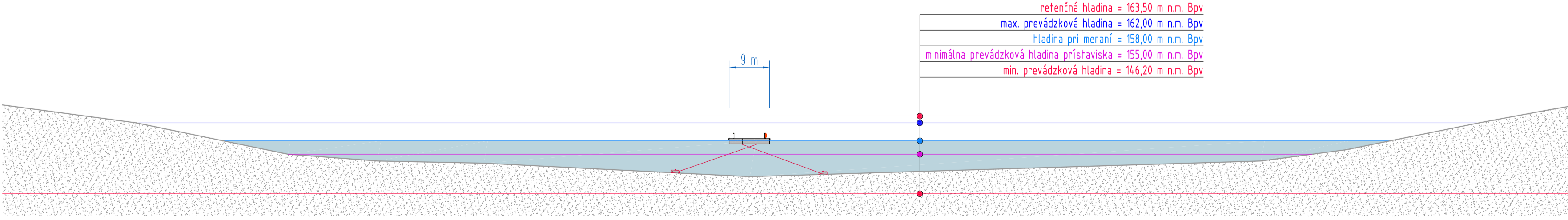

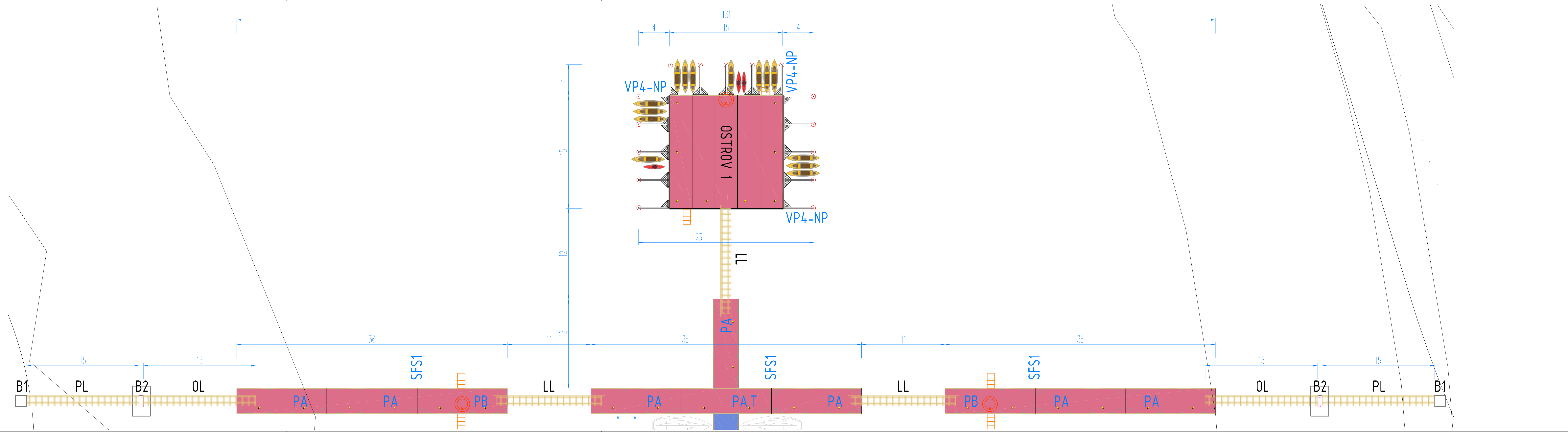

LEGENDA časti "A" Plávajúce premostenie:



- B1 Betónové lôžko pevnej lávky 1,5 x 1,5 x 1,0 m
 - B2 Betónové lôžko s oceľovou stĺpovou konštrukciou pre uloženie pevnej a otočnej lávky 4,0 x 2,4 x 1,0 m
 - PL Pevná lávka 2ks
- dĺžka 15 m, svetlá šírka 1,30 m
 - OL Otočná lávka 2ks
- dĺžka 15 m, svetlá šírka 1,30 m
 - LL Premosťovacia lávka 3ks
- dĺžka 15 m, svetlá šírka 1,30 m
 - PA, PA.T Pontón "A" 7ks, Pontón "A.T" 1ks
- dĺžka 12 m, šírka 3 m (bez odierky)
- drevená odierka po oboch dlhší stranách
- 8ks rohátka: držná sila min. 10 kN
- 2ks stĺpik s osvetlením
 - PB Pontón "B" 2ks
- dĺžka 12 m, šírka 3 m (bez odierky)
- drevená odierka po oboch dlhší stranách
- 8ks rohátka: držná sila min. 10 kN
- 2ks stĺpik s osvetlením
- 1ks SOS stĺpik s certif. záchr. kolesom a vrhacím lankom, lekárnička, hasiaci prístroj
- 2ks rebrík
 - OSTROV 1 Plávajúci ostrov 1
- dĺžka 15 m, šírka 15 m (bez odierky)
- drevená odierka po celom obvode ostrova
- 15ks vyvážovací prst nepochôdzny (VP4-NP), dĺžka 4 m
- 8ks stĺpik s osvetlením
- 1ks SOS stĺpik s certif. záchr. kolesom a vrhacím lankom, lekárnička, hasiaci prístroj
- 2ks rebrík
 - SFS1 Semiflexibilný spoj 7ks
- REBRÍK
 SOS STĹPIK
 STĹPIK S OSVETLENÍM

POZNÁMKY:

1. TENTO PROJEKT JE VYPRACOVANÝ AKO DOKUMENTÁCIA PRE POVOLENIE UMIESTNENIA PLÁVAJÚCICH ZARIADENÍ V ZMYSLE ČL. III. BOD Ť. 9. ZMLUVY O DIELO č.13022019 ZO DŇA 3.4.2019.
2. KÓTY SÚ V METROCH, AK NIE JE UVEDENÉ INAK.

VŠETKY PRÁVA TOHTO PROJEKTU SÚ VYHRADENÉ. Tento dokument je duševným majetkom autora a nesmie byť bez jeho súhlasu využívaný, upravovaný, rozmnožovaný a odovzďávaný ďalšej osobe alebo organizácii.		eXworks
KRESLIL: Ing. arch. Diana Šajdová, Ing. Peter Mandl	SKONTROLOVAL: Ing. Peter Mandl	
ZADÁVATEL: DOMAŠA INVEST, n. o.		LOKALITA: Vodná nádrž Veľká Domaša - Rekr. oblasť Dobrá
PROJEKT: PLÁVAJÚCA PROMENÁDA S PRÍSTAVISKOM PRE VODNÉ ŠPORTY		
PLÁVILO: PLÁVAJÚCA PROMENÁDA S PRÍSTAVISKOM VN VEĽKÁ DOMAŠA, r.o. DOBRÁ, Plávebná zóna 4	ZMENA: MIERKA: DÁTUM: FORMÁT:	1:200 08/2019 6 x A4
NÁZOV VÝKRESU: SCHÉMA VÝSTROJA - "A" PREMOSTENIE		č. VÝKRESU: 03.A

LEGENDA časti "B" Plávajúce prístavisko:

- LL Lomená lávka 5ks
- dĺžka 15 m, svetlá šírka 1,30 m
 - PC Pontón "C" 15ks
- dĺžka 12 m, šírka 3 m (bez odierky)
- drevená odierka po oboch dlhších stranách
- 4ks rohátka: drážna sila min. 10 kN
 - PD Pontón "D" 5ks
- dĺžka 12 m, šírka 3 m (bez odierky)
- drevená odierka po oboch dlhších stranách
- 4ks rohátka: drážna sila min. 10 kN
- 2ks servisný stĺpik s osvetlením vrátane min. 2x CEE zás. 3P/16A/230V a 2x ½" kohút na vodu
 - VP6-P Vyvážovací prst pochádzny 60ks
- dĺžka 6 m, šírka min. 0,6 m
 - OSTROV 2-4 Plávajúci ostrov
- dĺžka 15 m, šírka 9 m (bez odierky)
- drevená odierka po celom obvode ostrova
- 12ks rohátka: drážna sila min. 10 kN
- 5ks stĺpik s osvetlením
- 1ks SOS stĺpik s certifik. záchr. kolesom a vrhacím lankom, lekárnička, hasiaci prístroj
- 2ks rebrík
 - SFS1 Semiflexibilný spoj 17ks
-  REBRÍK
 -  SOS STĽPIK
 -  STĽPIK S OSVETLENÍM / SERVISNÝ STĽPIK

- POZNÁMKY:**
1. TENTO PROJEKT JE VYPRACOVANÝ AKO DOKUMENTÁCIA PRE POVOLENIE UMIESTNENIA PLÁVAJÚCICH ZARIADENÍ V ZMYSLE ČL. III. BOD Ť. 9. ZMLUVY O DIELO Č.13022019 ZO DŇA 3.4.2019.
 2. KÓTY SÚ V METROCH, AK NIE JE UVEDENÉ INAK.

VŠETKY PRÁVA TOHTO PROJEKTU SÚ VYHRADENÉ. Tento dokument je duševným majetkom autora a nesmie byť bez jeho súhlasu využívaný, upravovaný, rozmnožovaný a odovzdávaný ďalšej osobe alebo organizácii.		eXworks
KRESLIL: Ing. arch. Diana Šajdová, Ing. Peter Mandl	SKONTROLOVAL: Ing. Peter Mandl	
ZADÁVATEL: DOMAŠA INVEST, n. o.	LOKALITA: Vodná nádrž Veľká Domaša - Rekr. oblasť Dobrá	
PROJEKT: PLÁVAJÚCA PROMENÁDA S PRÍSTAVISKOM PRE VODNÉ ŠPORTY		
PLAVIDLO: PLÁVAJÚCA PROMENÁDA S PRÍSTAVISKOM VN VEĽKÁ DOMAŠA, r.o. DOBRÁ, Plávebná zóna 4	ZMENA:	
	MIERKA:	1:200
	DÁTUM:	08/2019
	FORMÁT:	6 x A4
NÁZOV VÝKRESU: SCHÉMA VÝSTROJA - "B" PRÍSTAVISKO	Č. VÝKRESU:	03.B

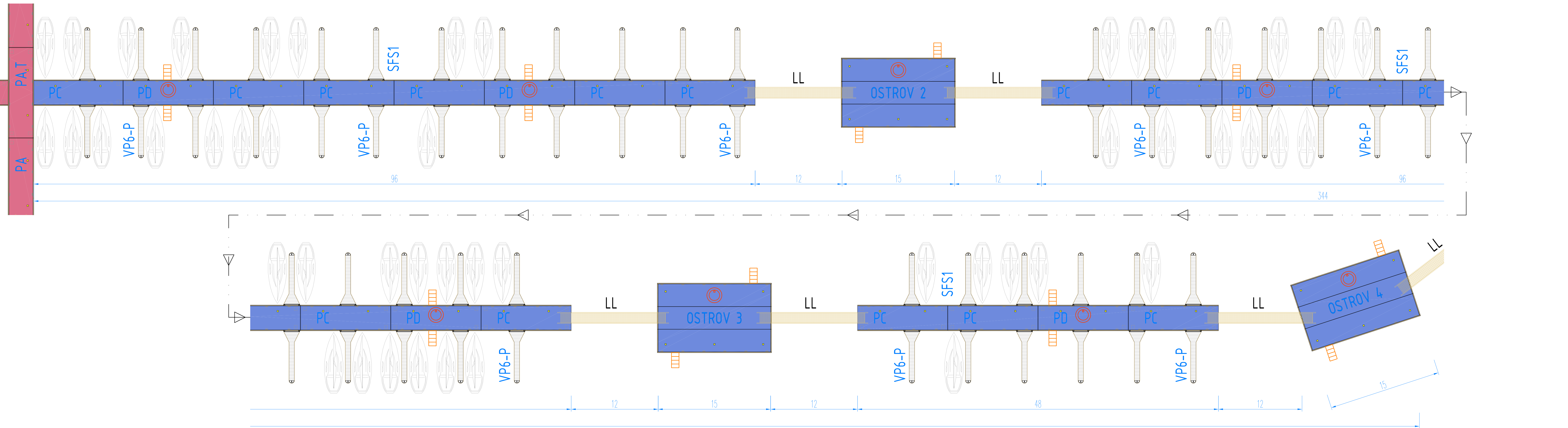

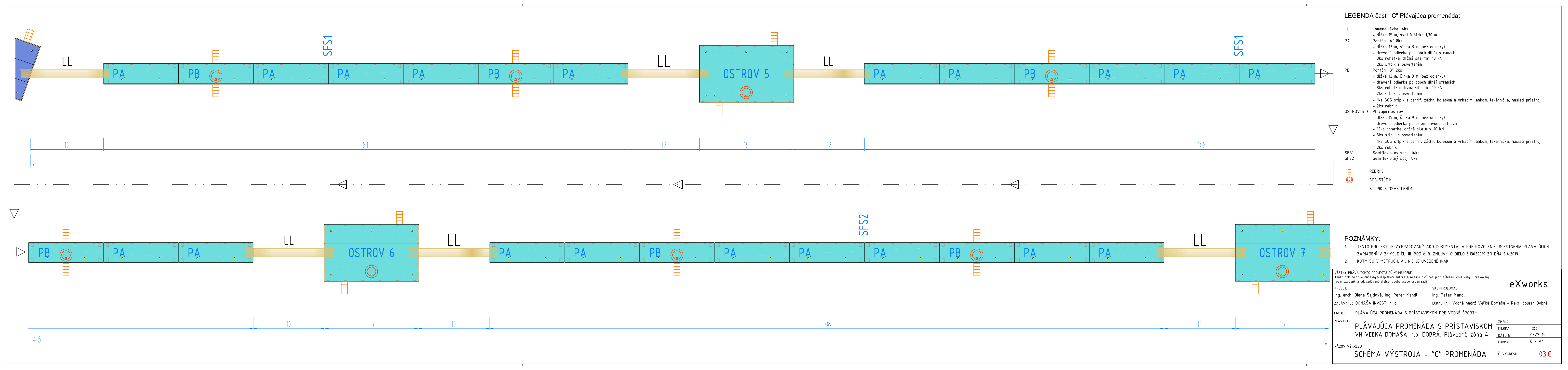



- LEGENDA časti "C" Plávajúca promenáda:**
- LL Lomená lávka 6ks
- dĺžka 15 m, svetlá šírka 1,30 m
 - PA Pontón "A" 8ks
- dĺžka 12 m, šírka 3 m (bez odierky)
- drevená odierka po oboch dlhších stranách
- 8ks rohačka: držná sila min. 10 kN
- 2ks stĺpik s osvetlením
 - PB Pontón "B" 2ks
- dĺžka 12 m, šírka 3 m (bez odierky)
- drevená odierka po oboch dlhších stranách
- 8ks rohačka: držná sila min. 10 kN
- 2ks stĺpik s osvetlením
- 1ks SOS stĺpik s certif. záchr. kolesom a vrhacím lankom, lekárnička, hasiaci prístroj
- 2ks rebrík
 - OSTROV 5-7 Plávajúci ostrov
- dĺžka 15 m, šírka 9 m (bez odierky)
- drevená odierka po celom obvode ostrova
- 12ks rohačka: držná sila min. 10 kN
- 5ks stĺpik s osvetlením
- 1ks SOS stĺpik s certif. záchr. kolesom a vrhacím lankom, lekárnička, hasiaci prístroj
- 2ks rebrík
 - SFS1 Semiflexibilný spoj 14ks
 - SFS2 Semiflexibilný spoj 8ks
 - REBRÍK
 - SOS STĹPIK
 - STĹPIK S OSVETLENÍM

- POZNÁMKY:**
1. TENTO PROJEKT JE VYPRACOVANÝ AKO DOKUMENTÁCIA PRE POVOLENIE UMIEŠTENIA PLÁVACÍCH ZARIADENÍ V ZMYSLE ČL. III. BOD Ď. 9. ZMLUVY O DIELO č.13022019 ZO DŇA 3.4.2019.
 2. KÓTY SÚ V METROCH, AK NIE JE UVEDENÉ INAK.

VŠETKY PRÁVA TOHTO PROJEKTU SÚ VYHRADENÉ. Tento dokument je duševným majetkom autora a nesmie byť bez jeho súhlasu využívaný, upravovaný, rozmnožovaný a odovzdávaný ďalšej osobe alebo organizácii.		eXworks
KRESLIL: Ing. arch. Diana Šajdová, Ing. Peter Mandl	SKONTROLOVAL: Ing. Peter Mandl	
ZADÁVATEL: DOMAŠA INVEST, n. o.	LOKALITA: Vodná nádrž Veľká Domaša - Rekr. oblasť Dobrá	
PROJEKT: PLÁVAJÚCA PROMENÁDA S PRÍSTAVISKOM PRE VODNÉ ŠPORTY		
PLAVIDLO:	PLÁVAJÚCA PROMENÁDA S PRÍSTAVISKOM VN VEĽKÁ DOMAŠA, r.o. DOBRÁ, Plávebná zóna 4	ZMENA: MIERKA: 1:200 DÁTUM: 08/2019 FORMÁT: 6 x A4
NÁZOV VÝKRESU:	SCHÉMA VÝSTROJA - "C" PROMENÁDA	č. VÝKRESU: 03.C

LEGENDA časti "D" Plávajúca vyhládka:

- LL Lomená lávka 4ks
- dĺžka 15 m, svetlá šírka 1,30 m
 - PA Pontón "A" 14ks
- dĺžka 12 m, šírka 3 m (bez odierky)
- drevená odierka po oboch dlhších stranách
- 8ks rohátka: držná sila min. 10 kN
- 2ks stĺpik s osvetlením
 - PB Pontón "B" 4ks
- dĺžka 12 m, šírka 3 m (bez odierky)
- drevená odierka po oboch dlhších stranách
- 8ks rohátka: držná sila min. 10 kN
- 2ks stĺpik s osvetlením
 - OSTROV 8 Plávajúci ostrov
- dĺžka 15 m, šírka 9 m (bez odierky)
- drevená odierka po celom obvode ostrova
- 12ks rohátka: držná sila min. 10 kN
- 5ks stĺpik s osvetlením
- 1ks SOS stĺpik s certif. záchr. kolesom a vrhacím tankom, lekárnička, hasiaci prístroj
 - OSTROV 9 Plávajúci ostrov
- dĺžka 15 m, šírka 15 m (bez odierky)
- drevená odierka po celom obvode ostrova
- 15ks rohátka: držná sila min. 10 kN
- 8ks stĺpik s osvetlením
- 1ks SOS stĺpik s certif. záchr. kolesom a vrhacím tankom, lekárnička, hasiaci prístroj
 - SFS2 Semiflexibilný spoj 16ks
-  REBRÍK
 -  SOS STĹPIK
 -  STĹPIK S OSVETLENÍM

POZNÁMKY:

1. TENTO PROJEKT JE VYPRACOVANÝ AKO DOKUMENTÁCIA PRE POVOLENIE UMIESTNENIA PLÁVACÍCH ZARIADENÍ V ZMYSLE ČL. III. BOD Č. 9. ZMLUVY O DIELO Č.13022019 ZO DŇA 3.4.2019.
2. KÓTY SÚ V METROCH, AK NIE JE UVEDENÉ INAK.

VŠETKY PRÁVA TOHTO PROJEKTU SÚ VYHRADENÉ. Tento dokument je duševným majetkom autora a nesmie byť bez jeho súhlasu využívaný, upravovaný, rozmnožovaný a odovzdávaný ďalšej osobe alebo organizácii.		eXworks
KRESLIL: Ing. arch. Diana Šajdová, Ing. Peter Mandl	SKONTROLOVAL: Ing. Peter Mandl	
ZADÁVATEL: DOMAŠA INVEST, n. o.		LOKALITA: Vodná nádrž Veľká Domaša - Rekr. oblasť Dobrá
PROJEKT: PLÁVAJÚCA PROMENÁDA S PRÍSTAVISKOM PRE VODNÉ ŠPORTY		
PLÁVILO: PLÁVAJÚCA PROMENÁDA S PRÍSTAVISKOM VN VEĽKÁ DOMAŠA, r.o. DOBRÁ, Plávebná zóna 4	ZMENA:	1:200
NÁZOV VÝKRESU: SCHÉMA VÝSTROJA - "D" VYHLIADKA	DÁTUM:	08/2019
FORMÁT:	FORMÁT:	6 x A4
Č. VÝKRESU:	03.D	

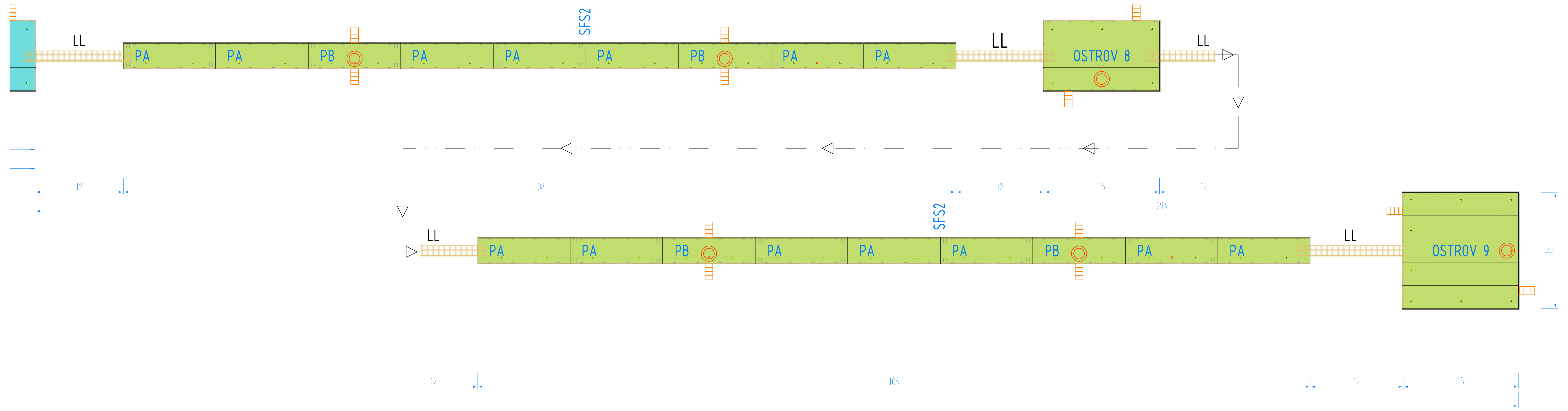

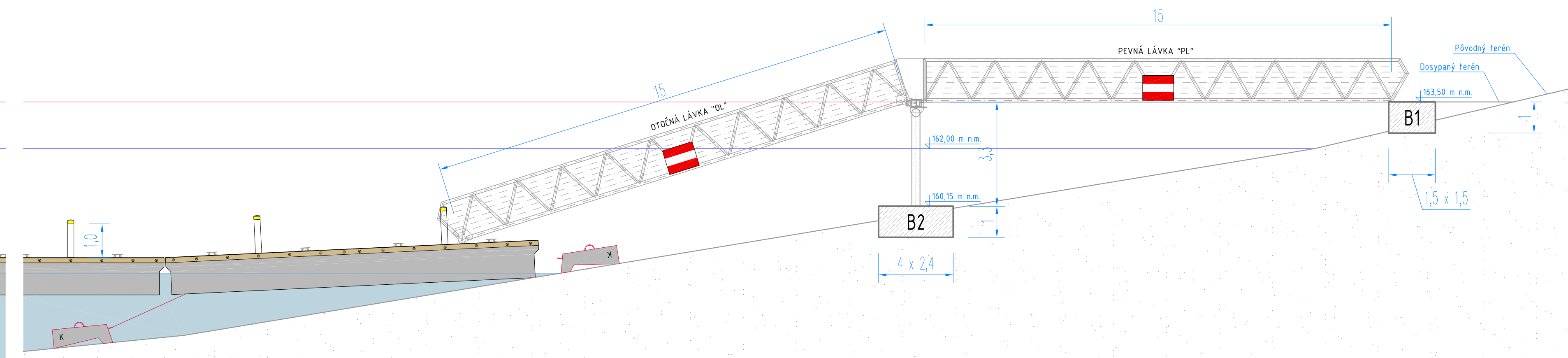
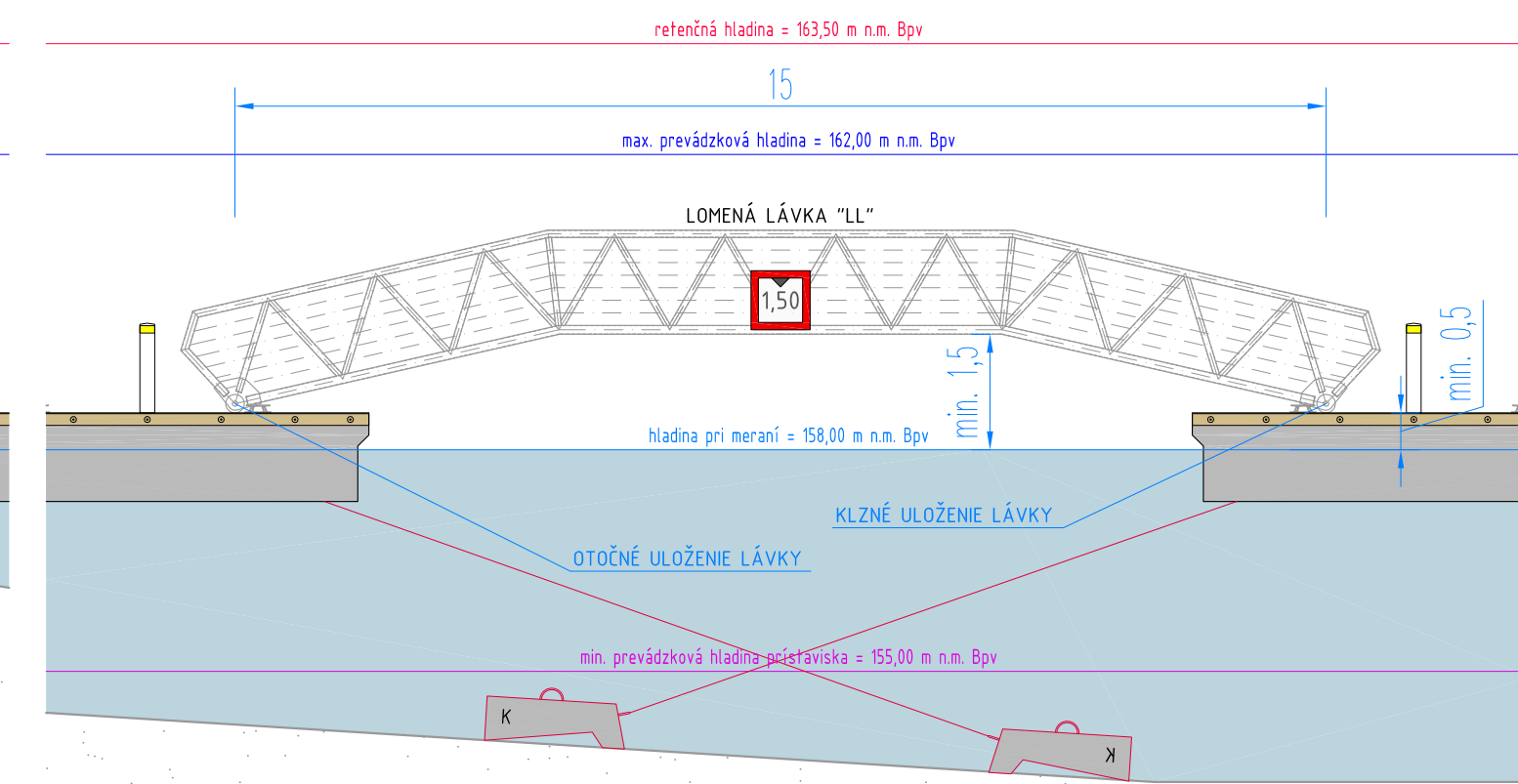
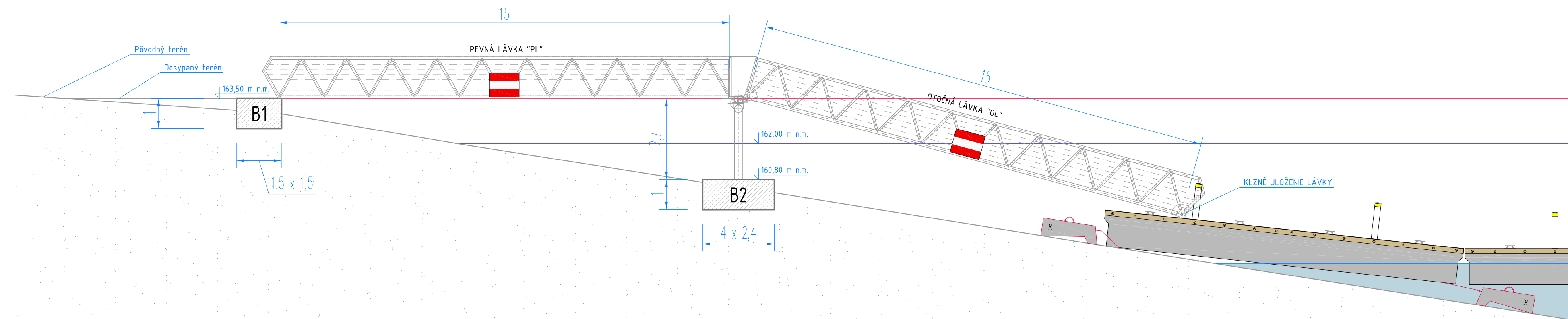

DNOVÝ PROFIL V MIESTE PREMOSTENIA ZÁTOKY

LEGENDA BLOKOV:

- B1 Betónové lôžko pevnej lávky 1,5 x 1,5 x 1,0 m
- B2 Betónové lôžko s oceľovou stĺpovou konštrukciou pre uloženie pevnej a otočnej lávky 4,0 x 2,4 x 1,0 m
- K Kotevný gravitačný blok pružného kotviaceho systému

POZNÁMKY:

1. TENTO PROJEKT JE VYPRACOVANÝ AKO DOKUMENTÁCIA PRE POVOLENIE UMISTENIA PLÁVAJÚCICH ZARIADENÍ V ZMYSLE ČL. III. BOD ě. 9. ZMLUVY O DIELO ě.13022019 ZO DŇA 3.4.2019.
2. DIMENZIE BLOKOV B1, B2 A K SÚ LEN ORIENTAČNÉ A BUĐU SPRESNENÉ V REALIZAČNEJ DOKUMENTÁCII.
3. KÓTY SÚ V METROCH, AK NIE JE UVEDENÉ INAK.

VŠETKY PRÁVA TOHTO PROJEKTU SÚ VYHRADENÉ. Tento dokument je duševným majetkom autora a nesmie byť bez jeho súhlasu využívaný, upravovaný, rozmnožovaný a odovzdávaný ďalšej osobe alebo organizácii.		eXworks
KRESLIL: Ing. arch. Diana Šajdová, Ing. Peter Mandl	SKONTROLOVAL: Ing. Peter Mandl	
ZADÁVATEL: DOMAŠA INVEST, n. o.		LOKALITA: Vodná nádrž Veľká Domaša – Rekr. oblasť Dobrá
PROJEKT: PLÁVAJÚCA PROMENÁDA S PRÍSTAVISKOM PRE VODNÉ ŠPORTY		
PLÁVIDLO: PLÁVAJÚCA PROMENÁDA S PRÍSTAVISKOM VN VEĽKÁ DOMAŠA, r.o. DOBRÁ, Plávebná zóna 4	ZMENA: MIERKA: DÁTUM: FORMÁT:	1:100 08/2019 6 x A4
NÁZOV VÝKRESU: SCHÉMY LÁVKOK – PL, OL, LL	ě. VÝKRESU:	03.L

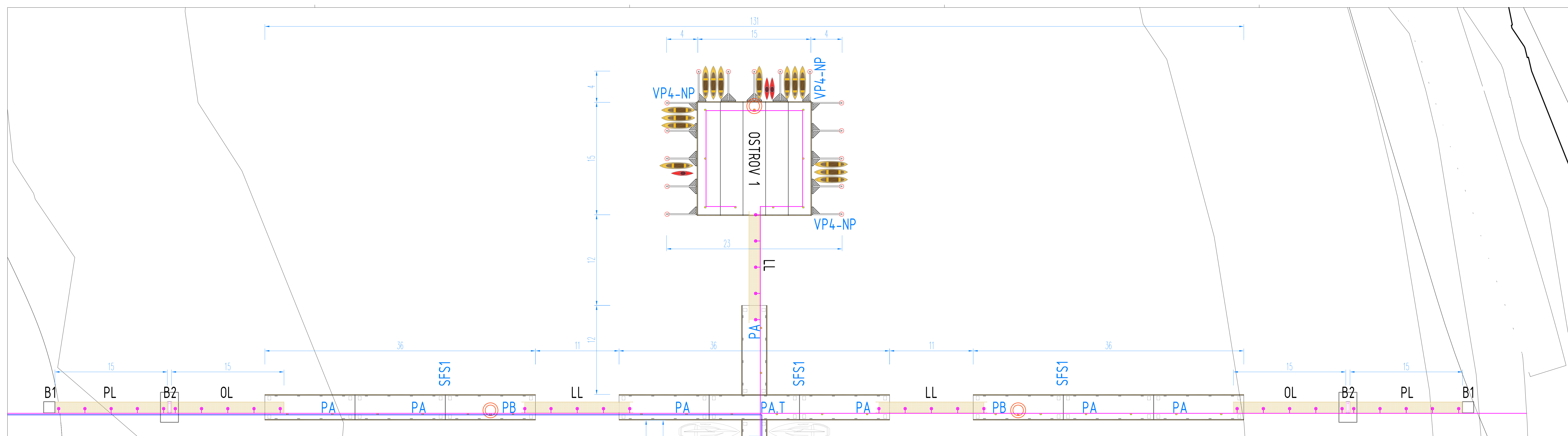

LEGENDA časti "A" Plávajúce premostenie:

- 28ks stĺpik s osvetlením
- 3ks SOS stĺpik s vrcholovým svetlom
- ROZVOD ELEKTRINY
- ⊗ OSVETLENIE LÁVKY na pochádznom rošte
- ROZVOD VODY
- ⊙ SOS STĹPIK
- STĹPIK S OSVETLENÍM

POZNÁMKY:

1. TENTO PROJEKT JE VYPRACOVANÝ AKO DOKUMENTÁCIA PRE POVOLENIE UMIESTNENIA PLÁVACÍCH ZARIADENÍ V ZMYSLE ČL. III. BOD Ť. 9. ZMLUVY O DIELO č.13022019 ZO DŇA 3.4.2019.
2. KÓTY SÚ V METROCH, AK NIE JE UVEDENÉ INAK.

VŠETKY PRÁVA TOHTO PROJEKTU SÚ VYHRADENÉ. Tento dokument je duševným majetkom autora a nesmie byť bez jeho súhlasu využívaný, upravovaný, rozmnožovaný a odovzďavaný ďalšej osobe alebo organizácii.		eXworks
KRESLIL: Ing. arch. Diana Šajdová, Ing. Peter Mandl	SKONTROLOVAL: Ing. Peter Mandl	
ZADÁVATEL: DOMAŠA INVEST, n. o.	LOKALITA: Vodná nádrž Veľká Domaša – Rekr. oblasť Dobrá	
PROJEKT: PLÁVAJÚCA PROMENÁDA S PRÍSTAVISKOM PRE VODNÉ ŠPORTY		
PLAVIDLO: PLÁVAJÚCA PROMENÁDA S PRÍSTAVISKOM VN VEĽKÁ DOMAŠA, r.o. DOBRÁ, Plávebná zóna 4	ZMENA:	
	MIERKA:	1:200
	DÁTUM:	08/2019
	FORMÁT:	6 x A4
NÁZOV VÝKRESU: SCHÉMA IS - "A" PREMOSTENIE	Č. VÝKRESU:	06.A

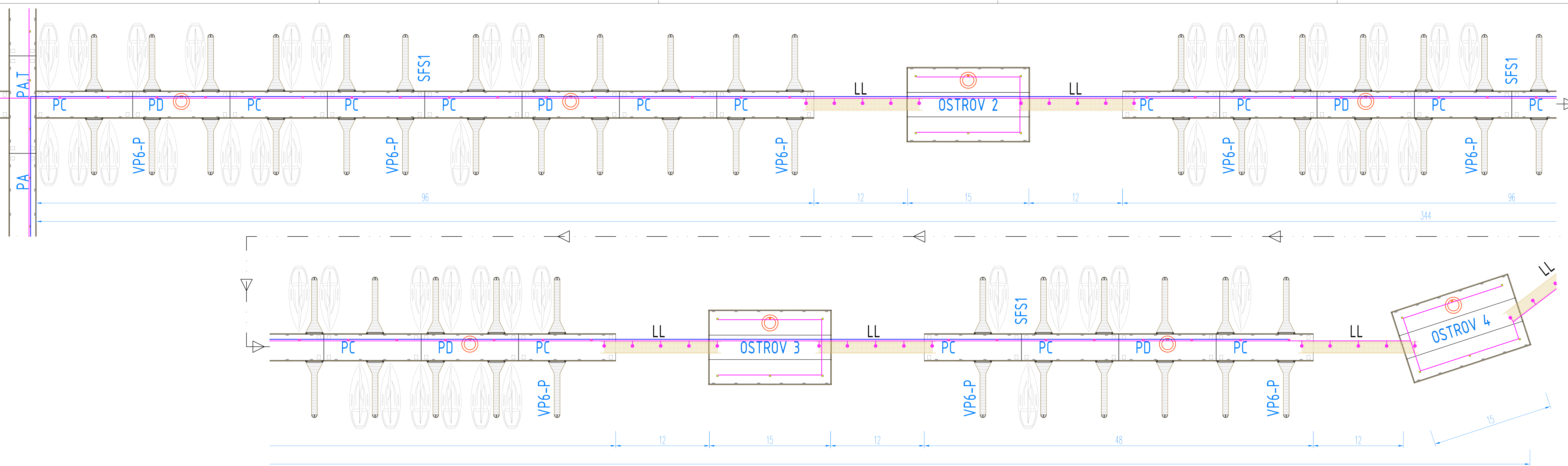

LEGENDA časti "A" Plávajúce premostenie:

- 15ks stĺpik s osvetlením
- 40ks servisný stĺpik
- 8ks SOS stĺpik s vrcholovým svetlom
- ROZVOD ELEKTRINY
- OSVETLENIE LÁVKY na pochôdznom rošte
- ROZVOD VODY
- SOS STĹPIK
- STĹPIK S OSVETLENÍM
- SERVISNÝ STĹPIK

POZNÁMKY:

1. TENTO PROJEKT JE VYPRACOVANÝ AKO DOKUMENTÁCIA PRE POVOLENIE UMIESTNENIA PLÁVAJÚCICH ZARIADENÍ V ZMYSLE ČL. III. BOD ě. 9. ZMLUVY O DIELO ě.13022019 ZO DŇA 3.4.2019.
2. KÓTY SÚ V METROCH, AK NIE JE UVEDENÉ INAK.

VŠETKY PRÁVA TOHTO PROJEKTU SÚ VYHRADENÉ. Tento dokument je duševným majetkom autora a nesmie byť bez jeho súhlasu využívaný, upravovaný, rozmnožovaný a odovzdávaný ďalšej osobe alebo organizácii.		eXworks
KRESLIL: Ing. arch. Diana Šajdová, Ing. Peter Mandl	SKONTROLOVAL: Ing. Peter Mandl	
ZADÁVATEL: DOMAŠA INVEST, n. o.		LOKALITA: Vodná nádrž Veľká Domaša - Rekr. oblasť Dobrá
PROJEKT: PLÁVAJÚCA PROMENÁDA S PRÍSTAVISKOM PRE VODNÉ ŠPORTY		
PLÁVILO: PLÁVAJÚCA PROMENÁDA S PRÍSTAVISKOM VN VEĽKÁ DOMAŠA, r.o. DOBRÁ, Plávebná zóna 4		ZMENA:
		MIERKA: 1:200
NÁZOV VÝKRESU: SCHÉMA IS - "B" PRÍSTAVISKO		DÁTUM: 08/2019
		FORMÁT: 6 x A4
ě. VÝKRESU:		06.B

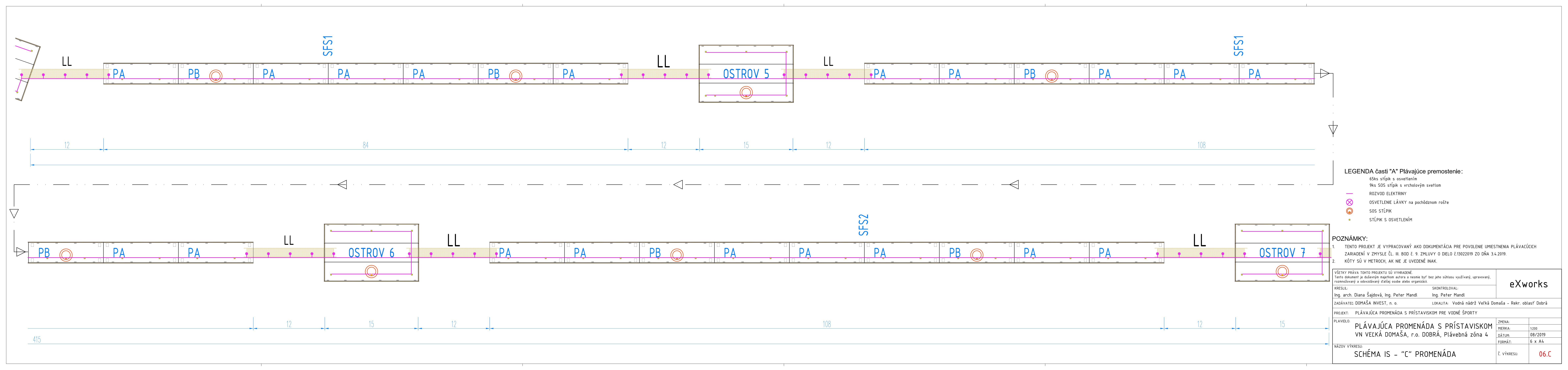

LEGENDA časti "A" Plávajúce premostenie:

- 65ks stĺpik s osvetlením
- 9ks SOS stĺpik s vrcholovým svetlom
- ROZVOD ELEKTRINY
- OSVETLENIE LÁVKY na pochôdznom rošte
- SOS STĹPIK
- STĹPIK S OSVETLENÍM

POZNÁMKY:

1. TENTO PROJEKT JE VYPRACOVANÝ AKO DOKUMENTÁCIA PRE POVOLENIE UMIESTNENIA PLÁVAJÚCICH ZARIADENÍ V ZMYSLE ČL. III. BOD ě. 9. ZMLUVY O DIELO ě.13022019 ZO DŇA 3.4.2019.
2. KÓTY SÚ V METROCH, AK NIE JE UVEDENÉ INAK.

VŠETKY PRÁVA TOHTO PROJEKTU SÚ VYHRADENÉ.
Tento dokument je duševným majetkom autora a nesmie byť bez jeho súhlasu využívaný, upravovaný, rozmnožovaný a odovzdávaný ďalšej osobe alebo organizácii.

KRESLIL: Ing. arch. Diana Šajdová, Ing. Peter Mandl
SKONTROLOVAL: Ing. Peter Mandl

ZADÁVATEL: DOMAŠA INVEST, n. o.
LOKALITA: Vodná nádrž Veľká Domaša - Rekr. oblasť Dobrá

PROJEKT: PLÁVAJÚCA PROMENÁDA S PRÍSTAVISKOM PRE VODNÉ ŠPORTY

PLÁVILO: PLÁVAJÚCA PROMENÁDA S PRÍSTAVISKOM VN VEĽKÁ DOMAŠA, r.o. DOBRÁ, Plávebná zóna 4

NÁZOV VÝKRESU: SCHÉMA IS - "C" PROMENÁDA

eXworks	
ZMENA:	
MIERKA:	1:200
DÁTUM:	08/2019
FORMÁT:	6 x A4
ě. VÝKRESU:	06.C

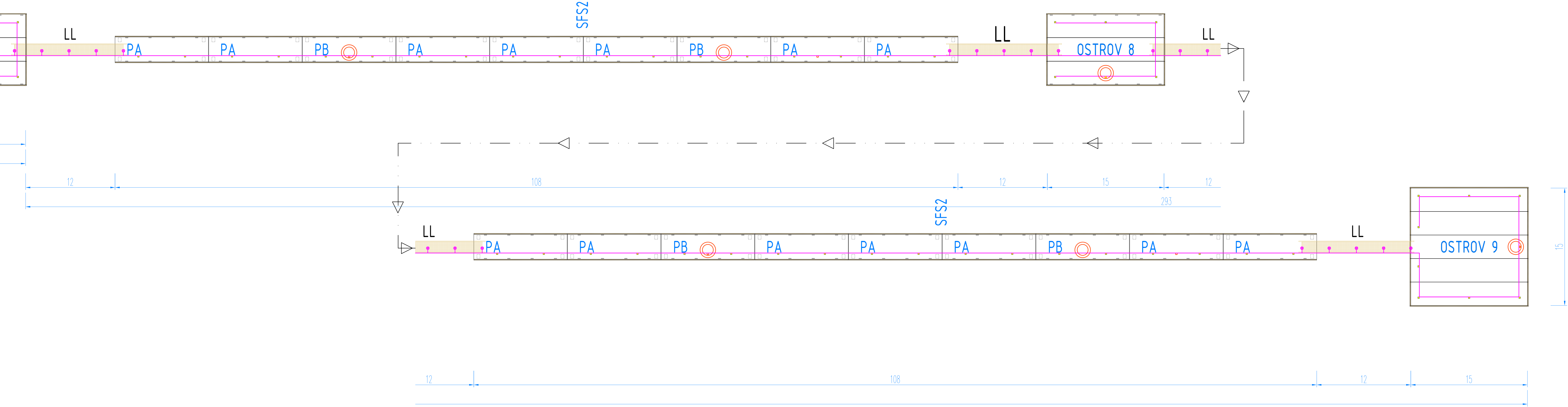

LEGENDA časti "A" Plávajúce premostenie:

- 49ks stĺpik s osvetlením
- 6ks SOS stĺpik s vrcholovým svetlom
- ROZVOD ELEKTRINY
- ⊗ OSVETLENIE LÁVKY na pochádznom rošte
- ⊙ SOS STĹPIK
- STĹPIK S OSVETLENÍM

POZNÁMKY:

1. TENTO PROJEKT JE VYPRACOVANÝ AKO DOKUMENTÁCIA PRE POVOLENIE UMIESTNENIA PLÁVAJÚCICH ZARIADENÍ V ZMYSLE ČL. III. BOD ť. 9. ZMLUVY O DIELO č.13022019 ZO DŇA 3.4.2019.
2. KÓTY SÚ V METROCH, AK NIE JE UVEDENÉ INAK.

VŠETKY PRÁVA TOHTO PROJEKTU SÚ VYHRADENÉ. Tento dokument je duševným majetkom autora a nesmie byť bez jeho súhlasu využívaný, upravovaný, rozmnožovaný a odovzdaný ďalšej osobe alebo organizácii.		eXworks
KRESLIL: Ing. arch. Diana Šajdová, Ing. Peter Mandl	SKONTROLOVAL: Ing. Peter Mandl	
ZADÁVATEL: DOMAŠA INVEST, n. o.	LOKALITA: Vodná nádrž Veľká Domaša – Rekr. oblasť Dobrá	
PROJEKT: PLÁVAJÚCA PROMENÁDA S PRÍSTAVISKOM PRE VODNÉ ŠPORTY		
PLAVIDLO: PLÁVAJÚCA PROMENÁDA S PRÍSTAVISKOM VN VEĽKÁ DOMAŠA, r.o. DOBRÁ, Plávebná zóna 4	ZMENA:	
	MIERKA:	1:200
	DÁTUM:	08/2019
	FORMÁT:	6 x A4
NÁZOV VÝKRESU: SCHÉMA IS – "D" VYHLIADKA	Č. VÝKRESU:	06.D