

Zoznam súborov a dokladov Detské ihriská časť č. 1

1. Príloha č.1 - Krycí list
2. Príloha č.2 - Návrh na plnenie kritérií
3. Príloha č.3 - Položkový rozpočet
4. Príloha č.4 - Čestné vyhlásenie
5. Príloha č.5 - Čestné vyhlásenie o subdodávateľoch
6. Príloha č.6 - Referencie o realizácii obdobných zákaziek
7. Príloha č.7 – Technické listy a certifikáty

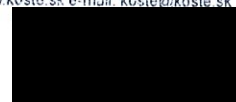

Identifikačné údaje uchádzača (krycí list)

Identifikácia verejného obstarávateľa:

Názov : **Mestská časť Bratislava-Petržalka**
 Adresa: Kutlíkova 17, 852 12 Bratislava
 Krajina: Slovenská republika
 IČO: 00 603 201
 DIČ: 2020936643
 Štatutárny zástupca: Ing. Ján Hrčka, starosta

„Detské ihriská časť č. 1“**Identifikačné údaje uchádzača:**

Obchodný názov spoločnosti:	KOSTE plus s.r.o.
Sídlo alebo miesto podnikania:	
Ulica, číslo sídla:	Kožušnícka 86/5
PSČ:	911 05
Mesto a štát:	Trenčín
Štatutárny zástupca:	
Meno, priezvisko, titul:	Ivan Kostelný Ing.
Telefón:	
E-mail:	
Internetová adresa:	www.playsystem.sk
Všeobecné identifikačné údaje:	
Právna forma:	s.r.o.
IČO:	48324582
IČ DPH:	SK2120141540
DIČ:	2120141540
Kontaktná osoba (meno, priezvisko, titul):	Ivan Kostelný Ing.
Telefón:	
E-mail:	

Ide o splnomocneného zástupcu skupiny dodávateľov? ²	Áno / Nie
Je uchádzač malý alebo stredný podnik? ³	Áno / Nie
Časť / časti, do ktorých uchádzač podal svoju ponuku	„Detské ihriská časť č. 1“

Uchádzač týmto vyhlasuje, že doklady uvedené v ponuke sú pravdivé, nie sú pozmenené a sú skutočné. Zoznam súborov a dokladov, ktorý uviedol je vyjadrený kompletne a úplne.

Uchádzač týmto vyhlasuje, že súhlasí s podmienkami verejného obstarávania na predmet zákazky „**Detské ihriská časť č. 1**“, ktoré určil verejný obstarávateľ a súhlasí s obchodnými podmienkami uskutočnenia predmetu zákazky uvedenými v zmluve o dielo.

Dátum: 30.5.2022

Podpis:

Ing. Ivan Kostelný - konateľ

koste plus s.r.o.
 Kožušnícka 86/5, 911 05 Trenčín
 IČO: 48 324 582, DIČ: 2120141540
 www.koste.sk e-mail: koste@koste.sk
 mobil: +421 905 631 492

² V prípade skupiny dodávateľov – nehodiace sa preškrtnite

³ Nehodiace sa preškrtnite

Návrh na plnenie kritérií

1. Návrh na plnenie kritéria

Obchodné meno uchádzača: ¹	KOSTE plus s.r.o.
Adresa uchádzača:	Kožušnícka 86/5, 911 05 Trenčín
IČO uchádzača:	48324582
Meno oprávnenej osoby podpisovať za firmu:	Ing. Ivan Kostelný
Meno kontaktnej osoby a jej funkcia:	Ing. Ivan Kostelný - konateľ
Číslo TEL. kontaktnej osoby:	
E-mail kontaktnej osoby:	

V rámci jednotlivých častí zákazky bude za úspešnú pokladaná tá ponuka uchádzača, ktorý poskytne verejnému obstarávateľovi najnižšiu celkovú cenu za dodanie predmetnej časti zákazky (ocenený výkaz výmer) bez dane z pridanej hodnoty.

č. k.	Kritérium	EUR bez DPH	Sadzba DPH a výška DPH	EUR s DPH
	Kritérium cena celkom za predmet zákazky vypočítaná na základe časti B.2 súťažných podkladov			
1.	Cena celkom za predmet zákazky	17.204,86	20% 3.440,97	20.645,83

Vyššie uvedenú ponuku sme vypracovali v súvislosti s verejným obstarávaním vyhláseným Mestskou časťou Bratislava-Petržalka na predmet zákazky: **Detské ihriská časť č. 1**

Táto ponuka je záväzná do uplynutia lehoty viazanosti ponúk uvedenej v súťažných podkladoch verejného obstarávania.

V Trenčíne dňa 30.5.2022

 plus s.r.o.
 911 05 Trenčín
 DIČ: 2120141540
 e-mail: koste@koste.sk
 005 631 492

.....
 podpis oprávnenej osoby

¹ V prípade podania spoločnej ponuky je potrebné v tomto riadku tabuľky uviesť obchodné meno kontaktného uchádzača, ktorého si spoločne určila skupina uchádzačov. Ďalej je k návrhu na plnenie kritérií potrebné priložiť na samostatnom liste Obchodné meno, sídlo alebo miesto podnikania, telefónne číslo každého uchádzača skupiny.

Príloha č. 3 – Položkový rozpočet

Identifikácia verejného obstarávateľa:

Názov : **Mestská časť Bratislava-Petržalka**
 Adresa: **Kutlíkova 17, 852 12 Bratislava**
 IČO: **00 603 201**

Identifikačné údaje uchádzača:

Obchodný názov spoločnosti: **KOSTE plus s.r.o.**
 Sídlo alebo miesto podnikania: **Kožušnícka 86/5, 911 05 Trenčín**
 IČO: **48324582**

Zákazka: **Detské ihriská časť č. 1**
 Časť zákazky:

Položkový zoznam častí predmetu zákazky

P. č.	Označenie použitej položky	MJ	Množstvo	Jednotková cena položky za MJ [EUR bez DPH]	Cena celkom za položku v danom množstve EUR bez DPH
1.	Trojvežová zostava s dvomi šmykľavkami, tunelom, lanovým mostom, schodíkmi a lezeckými prvkami	ks	1	10243,86	12292,63
2.	Pružinová dvojhojdačka Kôň	ks	1	752,0	902,4
3.	Pružinová hojdačka Motorka	ks	1	584,0	700,8
4.	Prevažovacia hojdačka	ks	1	789,0	946,8
5.	Dvojhrádza	ks	1	519,0	622,8
6.	Lanová pyramída s vnútornou vodorovnou sieťou	ks	1	2689,0	3226,8
7.	Balančná dráha z 10ks palisád rôznej výšky z 3D EPDM	ks	1	1628,0	1953,6
Cena celkom [EUR bez DPH]					17.204,86
Cena celkom [EUR s DPH]					20.645,83

Dátum: 30.5.2022

Podpis:

Ing. Ivan Kostelný - konateľ

koste plus s.r.o.
 Kožušnícka 86/5, 911 05 Trenčín
 IČO: 48 324 582, DIČ: 2120141540
 www.koste.sk e-mail: koste@koste.sk
 mobil: +421 955 631 492

<u>Dodávateľ, sídlo spoločnosti:</u> KOSTE plus s.r.o. Kožušnícka 86/5 911 05 Trenčín, SLOVENSKO	<u>Odberateľ:</u> Miestny úrad mestskej časti Bratislava-Petržalka Kutlíkova 17 852 12 Bratislava Kont.osoba: Mgr. Anna Všetěčková
IČO: 48324582, IČ DPH (VAT): SK 2120141540 Okr.sud Trenčín, Oddiel: Sro, Vložka č. 32105/R	Vypracoval Ing. Ivan Kostelný Dátum: 30.5.2022 Tel.kontakt: 0905 631492
<i>18 rokov výroby, viac ako 1000 realizácií na Slovensku</i>	E-mail: koste@koste.sk
<i>Naše ihriská nájdete v Čechách, v Rakúsku, vo Fínsku aj v Chorvátsku</i>	web: www.playsystem.sk

Kat.číslo	Názov	ks	prvok	montáž	Stav. práce	spolu / bdpH	SPOLU SDPH
BAL10 EPDM	Balančná dráha	1	1 168,00 €	300,00 €	110,00 €	1 578,00 €	1 893,60 €
PB105 N	Váhadlová hojdačka celonerezová	1	650,00 €	49,00 €	40,00 €	739,00 €	886,80 €
PB103/N	Hrazda 2 VP 1 m/ NEREZ	1	370,00 €	69,00 €	30,00 €	469,00 €	562,80 €
7600	Pyramída 2,5 m, výška pádu 1 m/ NEREZ	1	2 140,00 €	149,00 €	350,00 €	2 639,00 €	3 166,80 €
PLS9/N	PLAYSYSTEM 9, VP 1,3 5m/ NEREZ	1	9 408,86 €	436,00 €	219,00 €	10 063,86 €	12 076,63 €
P102	Pružinová hojdačka motorka	1	450,00 €	49,00 €	35,00 €	534,00 €	640,80 €
P105	Dvojpružina kôň	1	618,00 €	49,00 €	35,00 €	702,00 €	842,40 €
	Doprava	400	1,20 €	0,00 €	0,00 €	480,00 €	576,00 €



CELKOM bez DPH

17 204,86 €

CELKOM s DPH

20 645,83 €

Na nerezové konštrukcie poskytujeme záruku 10 rokov, ako aj na časti z HDPE plastu a nerez.reťaze.

koste plus s.r.o.
 Kožušnícka 86/5, 911 05 Trenčín
 IČO: 48 324 582, DIČ: 2120141540
 www.koste.sk e-mail: koste@koste.sk

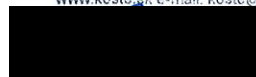



KOSTE plus s.r.o.
Kožušnícka 86/5
911 05 Trenčín
Slovenská Republika
Tel.: (+421) 326528841
Mob.: (+421) 905631492
E-mail: www.koste.sk

Mestská časť Bratislava-Petržalka
Kutlíkova 17
852 12 Bratislava

Dátum: 30.5.2022
Značka: 10/Ko
Vybavuje: Ing. Ivan Kostelný
Kontakt: +421 905 631 492
E-mail: koste@koste.sk

Vec: Čestné vyhlásenie

Čestne vyhlasujem, že spoločnosť KOSTE plus s.r.o. porozumela súťažným podkladom a spĺňa všetky podmienky účasti určené verejným obstarávateľom a poskytne verejnemu obstarávateľovi na požiadanie doklady, ktoré čestným vyhlásením nahradil.

Spoločnosť KOSTE plus s.r.o. je zapísaná v Zozname hospodárskych subjektov Úradu pre verejné obstarávanie.

Toto čestné vyhlásenie bolo vystavené na základe Výzvy na predloženie cenovej ponuky „Detské ihriská časť č. 1“ Obnova detského ihriska Fedinova

V Trenčíne 30.05.2022

 **plus s.r.o.**
Kožušnícka 86/5, 911 05 Trenčín
IČO: 48 324 582, DIČ: 2120141540
@koste.sk
492

Ing. Ivan Kostelný
konateľ KOSTE plus s.r.o.



KOSTE plus s.r.o.
Kožušnícka 86/5
911 05 Trenčín
Slovenská Republika
Tel.: (+421) 326528841
Mob.: (+421) 905631492
E-mail: www.koste.sk

Mestská časť Bratislava-Petržalka
Kutlíkova 17
852 12 Bratislava

Dátum: 30.5.2022
Značka: 10/Ko
Vybavuje: Ing. Ivan Kostelný
Kontakt: +421 905 631 492
E-mail: koste@koste.sk

Vec: Čestné vyhlásenie o subdodávateľoch

Čestne vyhlasujem, že spoločnosť KOSTE plus s.r.o. nemá v pláne plniť predmet zákazky prostredníctvom subdodávateľov.

Toto čestné vyhlásenie bolo vystavené na základe Výzvy na predloženie cenovej ponuky „Detské ihriská časť č. 1“ Obnova detského ihriska Fedinova

V Trenčíne 30.05.2022

 **plus s.r.o.**
Kožušnícka 86/5, 911 05 Trenčín
ICO: 48 324 582, DIČ: 2120141540
[koste.sk](http://www.koste.sk)

Ing. Ivan Kostelný
konateľ KOSTE plus s.r.o.



KOSTE plus s.r.o.
Kožušnícka 86/5
911 05 Trenčín
Slovenská Republika
Tel.: (+421) 326528841
Mob.: (+421) 905631492
E-mail: www.koste.sk

**Miestny úrad mestskej časti
Bratislava-Petržalka
Kutlíkova 17
852 12 Bratislava**

Dátum: 30.05.2022
Značka: 10/Ko
Vybavuje: Ing. Ivan Kostelný
Kontakt: +421 905 631 492
E-mail: koste@koste.sk

Vec: Referencie o realizácií obdobných zákaziek

Spoločnosť KOSTE plus s.r.o. zrealizovala nasledovné obdobné zákazky:

Dodávka detského ihriska pre Obec Ivanka pri Dunaji v hodnote **20.324,80** Eur bez DPH
Adresa objednávateľa: **Obec Ivanka pri Dunaji**, Moyzesova 57, 900 28 Ivanka pri Dunaji
Dátum dodávky 07.06.2019

Dodávka detských ihrísk pre Mesto Žilina v hodnote **63.413,-** Eur bez DPH
Adresa objednávateľa: **Mesto Žilina**, námestie obetí komunizmu 1, 011 31 Žilina
Dátum dodávky 22.07.2019

Dodávka detských ihrísk pre Mesto Považská Bystrica v hodnote **43.058,-** Eur bez DPH
Adresa objednávateľa: **Mesto Považská Bystrica**, Centrum 2/3, 017 13 Považská Bystrica
Dátum dodávky 24.07.2019

Dodávka detského ihriska pre Mesto Ilava v hodnote **14.713,50** Eur bez DPH
Adresa objednávateľa: **Mesto Ilava**, Mierové námestie 16/31, 019 01 Ilava
Dátum dodávky 13.11.2019

Dodávka detských ihrísk pre Mestskú časť Bratislava-Petržalka v hodnote **15.371,80** Eur bez DPH
Adresa objednávateľa: **Mestská časť Bratislava-Petržalka**, Kutlíkova 17, 852 12 Bratislava
Dátum dodávky 12.12.2019

Dodávka detských ihrísk pre Mesto Považská Bystrica v hodnote **8.543,80** Eur bez DPH
Adresa objednávateľa: **Mesto Považská Bystrica**, Centrum 2/3, 017 13 Považská Bystrica
Dátum dodávky 31.08.2020

Dodávka detských ihrísk pre Mesto Považská Bystrica v hodnote **46.099,84** Eur bez DPH
Adresa objednávateľa: **Mesto Považská Bystrica**, Centrum 2/3, 017 13 Považská Bystrica
Dátum dodávky 23.10.2020

Dodávka detských ihrísk pre Mesto Považská Bystrica v hodnote **8.543,80,-** Eur bez DPH
Adresa objednávateľa: **Mesto Považská Bystrica**, Centrum 2/3, 017 13 Považská Bystrica
Dátum dodávky 31.08.2020

Dodávka detského ihriska pre Obec Dolná Tižina v hodnote **36.269,66** Eur bez DPH

Adresa objednávateľa: **Obec Dolná Tižina**, 031 04 Dolná Tižina 333

Dátum dodávky 29.07.2021

Dodávka detského ihriska pre Obec Čiližská Radvaň v hodnote **12.056,75** Eur bez DPH

Adresa objednávateľa: **Obec Čiližská Radvaň**, 930 08 Čiližská Radvaň 285

Dátum dodávky 30.09.2021

Dodávka detských ihrísk Holíčska a Hrobákova pre Mestskú časť Bratislava-Petržalka v hodnote **28.021,44** Eur bez DPH

Adresa objednávateľa: **Mestská časť Bratislava-Petržalka**, Kutlíkova 17, 852 12 Bratislava

Dátum dodávky 15.11.2021

Dodávka detského ihriska Markova pre Mestskú časť Bratislava-Petržalka v hodnote **18.233,20** Eur bez DPH

Adresa objednávateľa: **Mestská časť Bratislava-Petržalka**, Kutlíkova 17, 852 12 Bratislava

Dátum dodávky 29.10.2021

Dodávka detských ihrísk MŠ Bohrova, MŠ Turnianska, MŠ Lietavská pre Mestskú časť Bratislava-Petržalka v hodnote **21.399,44** Eur bez DPH

Adresa objednávateľa: **Mestská časť Bratislava-Petržalka**, Kutlíkova 17, 852 12 Bratislava

Dátum dodávky 15.11.2021

Dodávka detského ihriska Šášovská pre Mestskú časť Bratislava-Petržalka v hodnote **22.099,15** Eur bez DPH

Adresa objednávateľa: **Mestská časť Bratislava-Petržalka**, Kutlíkova 17, 852 12 Bratislava

Dátum dodávky 17.02.2022

Tieto referencie o realizácii obdobných zákaziek boli vystavené na základe výzvy na uzavretie zmluvného vzťahu k zákazke Detské ihriská časť 1: Obnova detského ihriska Fedinova

V Trenčíne 30.05.2022

**koste plus** s.r.o.
Košútská 86/5, 911 05 Trenčín
IČO 48 324 582, DIČ 2120141540
www.koste.sk e-mail: koste@koste.sk

Ing. Ivan Kostelný
konateľ KOSTE plus s.r.o.

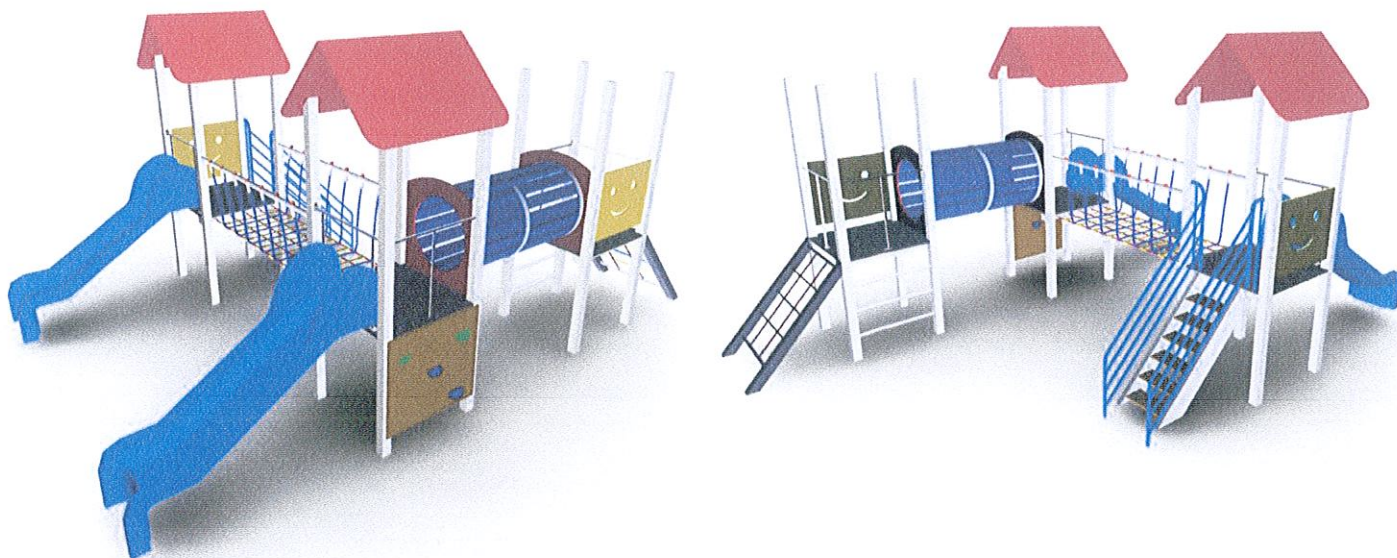

Kód, názov: PLS 9N /PLAYSYSTEM 9N (s lanovým výlezom a rebrinou)	Určené pre vek: 3-14 rokov
Rozmer: 3,4 m (v) x 4,0m x 7,1m	Materiál konštrukcie: nerezové profily
Nárazová zóna: 10,8m x 7,0m	Spojovací materiál: nerez
Výška voľného pádu: 1,3 m	Materiál dopadovej plochy : štrk , guma
	Strecha, bočnice, schody, podlaha : HPL, HDPE, HDPE protišmyk

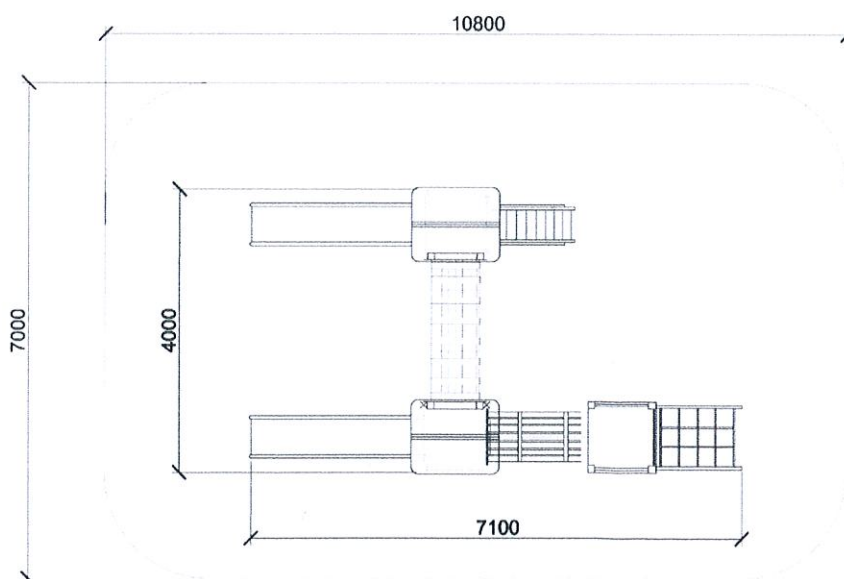

TECHNICKÝ LIST

PLAYSYSTEM s.r.o., Rampová 4, Košice , www.playsystem.sk

SLOVENSKÝ VÝROBCA CERTIFIKOVANÝCH DETSKÝCH IHRÍSK

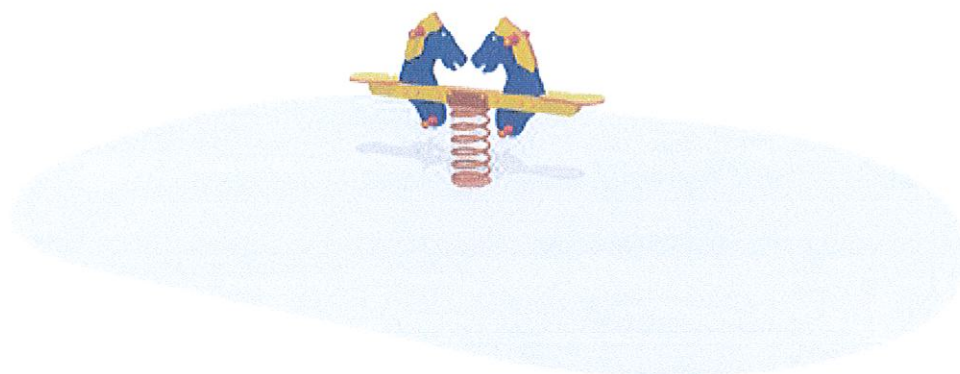

TECHNICKÝ LIST

Kód, názov: P105 / DVOJPRUŽINA KOŇ	Pružina: Pevná 200 mm
Rozmer: 0,858 m(v) x 0,24 m(š) x 1,44 m(d)	Sedenie: HDPE materiál
Nárazová zóna: 3,3 m x 4,5 m	Odporúčaná dopadová plocha: tráva
Výška voľného pádu: 0,5 m	Určené pre vek: 3 - 8 rokov

Na výrobok boli použité výhradne bezúdržbové materiály

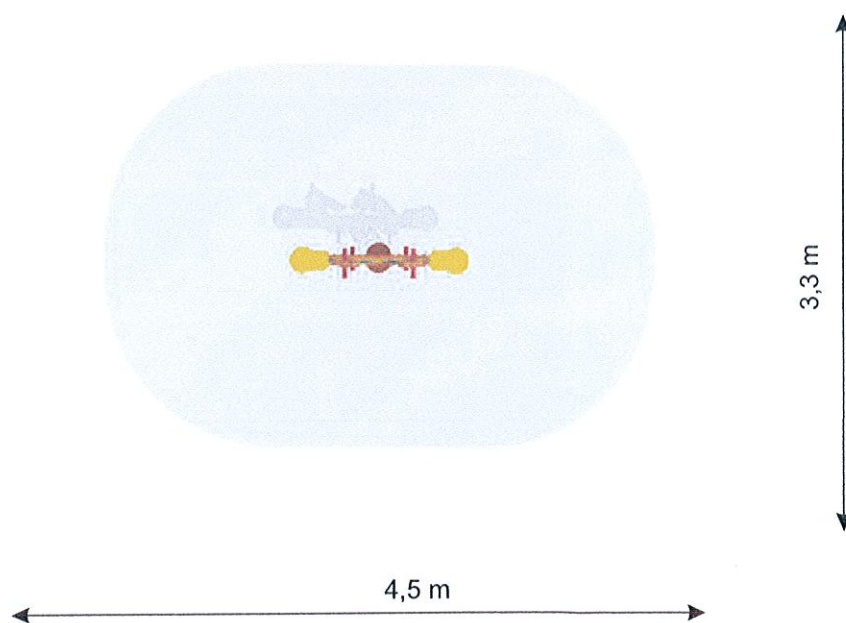

SLOVENSKÝ VÝROBCA CERTIFIKOVANÝCH DETSKÝCH IHRÍSK

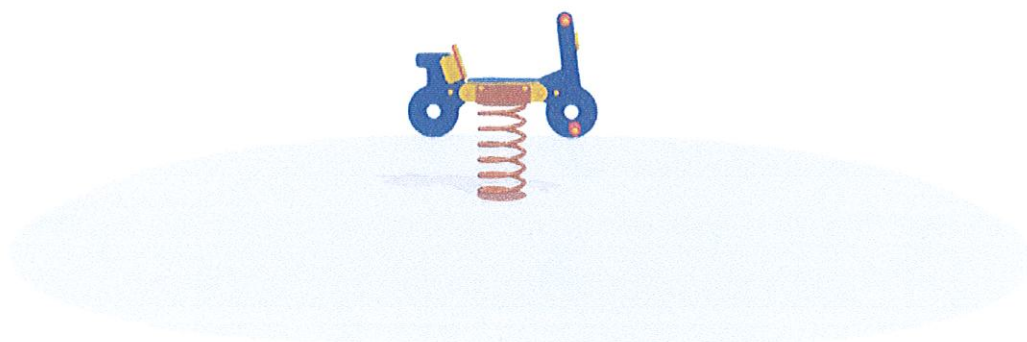
TECHNICKÝ LIST

Kód, názov: P102 / PRUŽINOVÁ HOJDAČKA MOTORKA	Pružina: Pevná 200 mm
Rozmer: 0,854 m(v) x 0,88 m(š) x 0,26 m(d)	Sedenie: HDPE materiál
Nárazová zóna: 3,9 m x 3,3 m	Odporúčaná dopadová plocha: tráva
Výška voľného pádu: 0,5 m	Určené pre vek: 3 - 8 rokov

Na výrobok boli použité výhradne bezúdržbové materiály

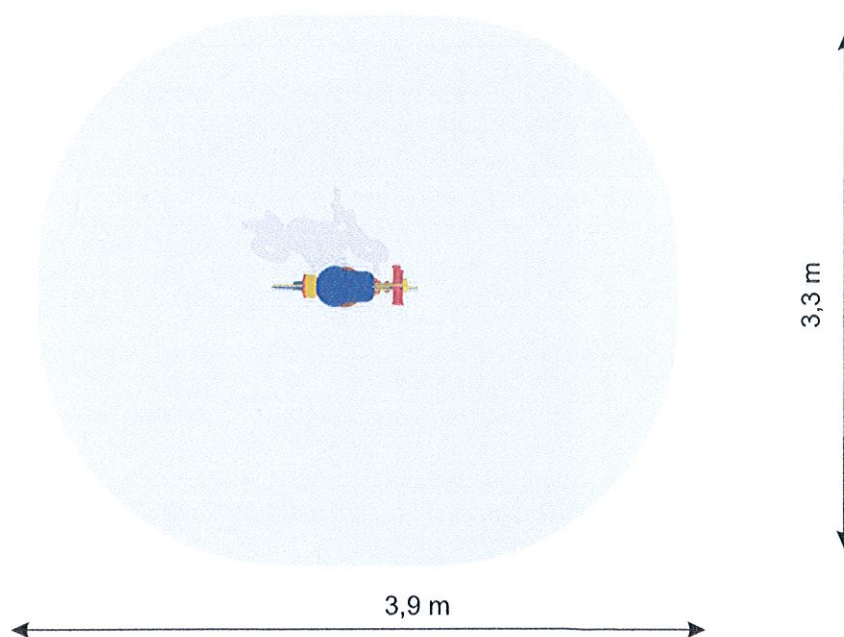

SLOVENSKÝ VÝROBCA CERTIFIKOVANÝCH DETSKÝCH IHRÍSK

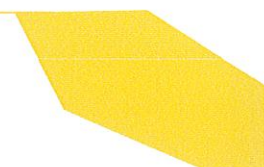

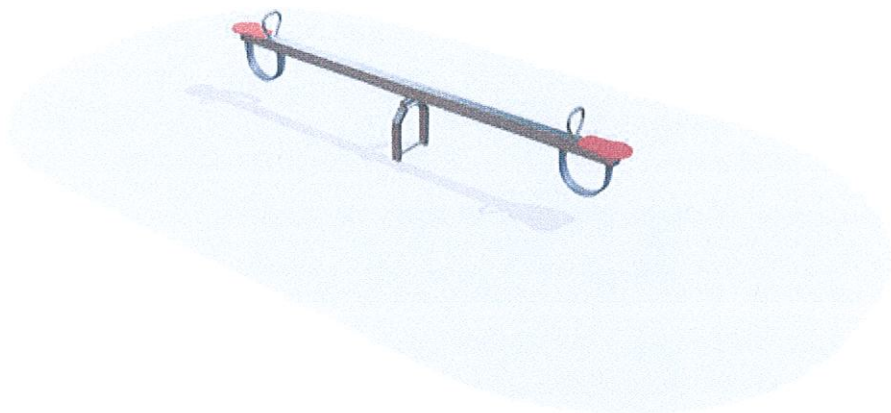
TECHNICKÝ LIST

Kód, názov: PB 105N / VAHADLOVÁ HOJDAČKA	Konštrukcia, spojovací materiál: nerez
Rozmer: 0,8 m(v) x 0,31 m(š) x 3,08 m(d)	Sedenie: HDPE materiál
Nárazová zóna: 3,4 m x 6,0 m	Odporučená dopadová plocha: tráva
Výška voľného pádu: 1,0 m	Určené pre vek: 3 - 14 rokov

Na výrobok boli použité výhradne bezúdržbové materiály

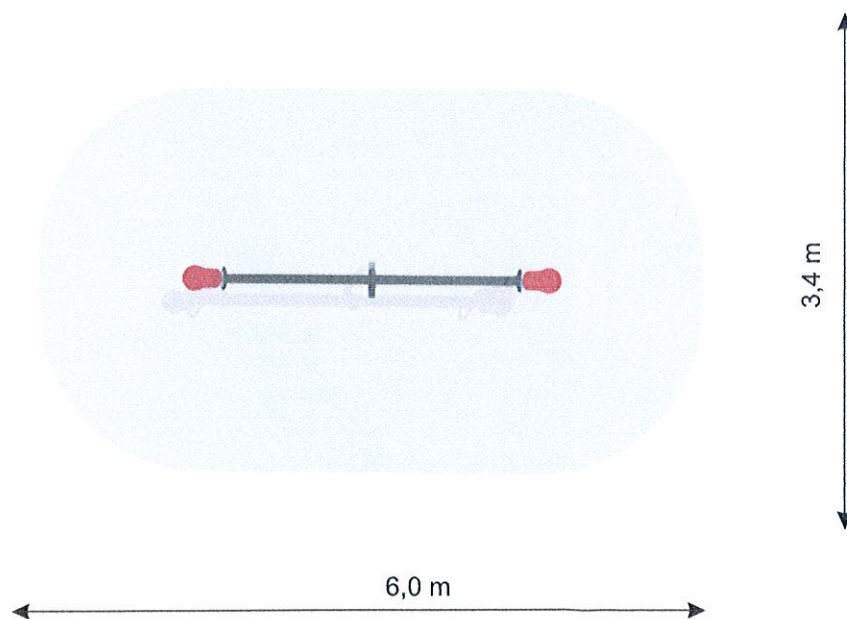

SLOVENSKÝ VÝROBCA CERTIFIKOVANÝCH DETSKÝCH IHRÍSK

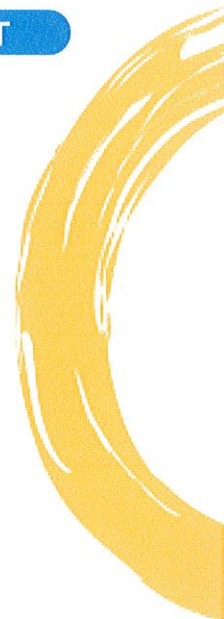
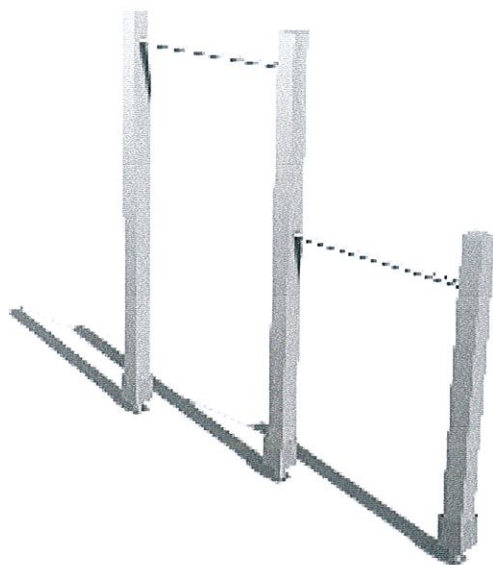
TECHNICKÝ LIST

Kód, názov: PB 103 / HRAZDA 2	Konštrukcia, spojovací materiál: nerez
Rozmer: 1,2 m(v) x 2,0 m(š) x 0,1 m(d)	Odporúčaná dopadová plocha: tráva
Nárazová zóna: 5,0 m x 3,1 m	Výška voľného pádu:
Určené pre vek: 3 - 14 rokov	

Na výrobok boli použité výhradne bezúdržbové materiály

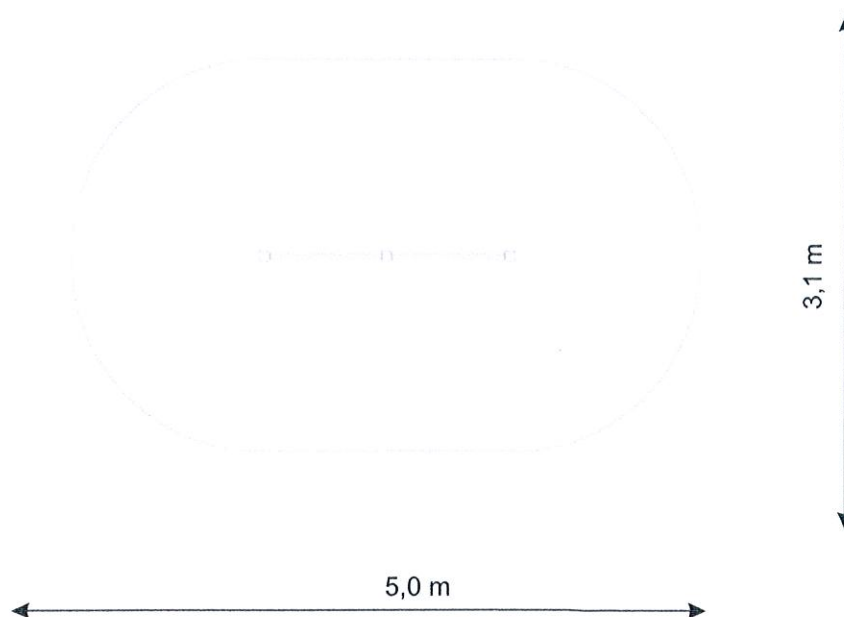

SLOVENSKÝ VÝROBCA CERTIFIKOVANÝCH DETSKÝCH IHRÍSK

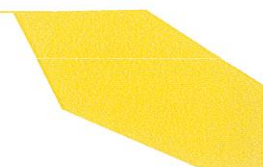

6.

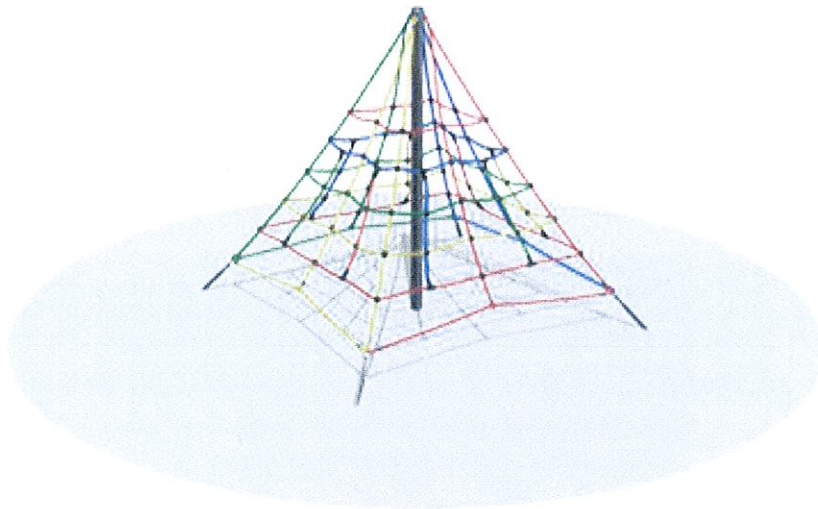

Kód, názov: 7600 / PYRAMÍDA 2,5 m	Konštrukcia, spojovací materiál: nerez
Rozmer: 2,5 m(v) x 3,8 m(š)	Lana: Pevné laná s kovovým jadrom
Nárazová zóna: 6,8 m	Odporúčaná dopadová plocha: tráva
Výška voľného pádu: 0,95 m	Určené pre vek: 3 - 14 rokov

Na výrobok boli použité výhradne bezúdržbové materiály

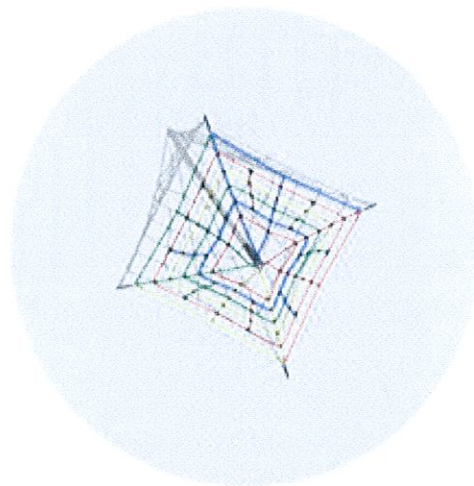

6,8 m

6,8 m

TECHNICKÝ LIST

PLAYSYSTEM s.r.o., Rampová 4, Košice, www.playsystem.sk

SLOVENSKÝ VÝROBCA CERTIFIKOVANÝCH DETSKÝCH IHRÍSK



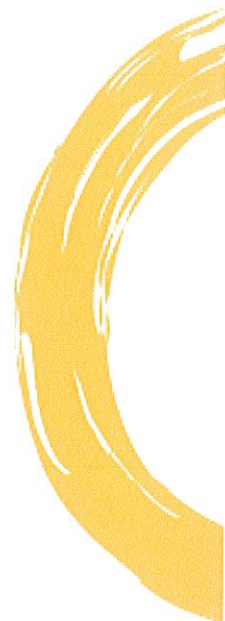
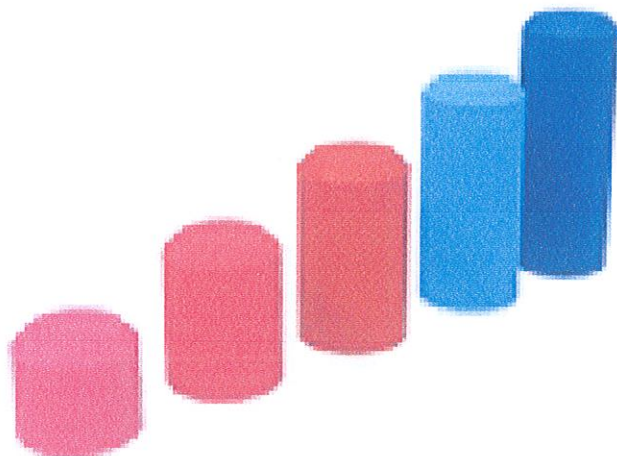

Kód, názov: B01 / Palisády	Výška voľného pádu: 0,6 m
Rozmer: 0,2 - 0,6 m(v) x 0,24 m(š)	Určené pre vek: 0 - 8 rokov
Nárazová zóna: 4,8 m	Odporúčaná dopadová plocha: tráva
Hmotnosť: 8 - 21 kg	Materiál: alifatické spojivo, SBR + EPDM

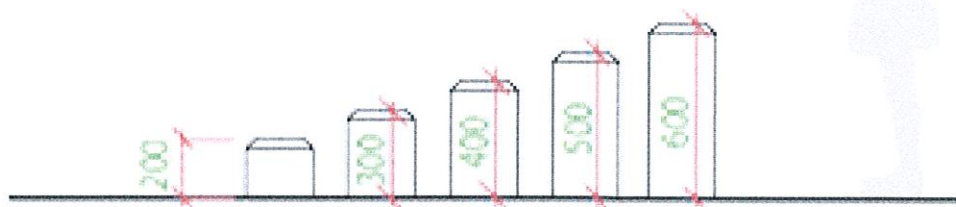

TECHNICKÝ LIST

PLAYSYSTEM s.r.o., Rampová 4, Košice , www.playsystem.sk

SLOVENSKÝ VÝROBCA CERTIFIKOVANÝCH DETSKÝCH IHRÍSK



CERTIFIKÁT TYPU VÝROBKU



Czech

evidenční číslo **01.743.370**

vydaný dle § 3 nařízení vlády č. 173/1997 Sb., v platném znění výrobci:

PLAYSYSTEM s.r.o.
Nám. L. Novomeského 1
SK - 040 01 Košice
IČ: 36601411

na výrobek:

Název: **Zařízení dětských hřišť**
 Typové označení: **PLAYbasic PB, Herní prvky,**
Pružinové kolébačky, LA 101, P 409
 Modifikace: **jsou uvedeny v příloze certifikátu**
 Místo výroby: **Pri hati 1**
SK - 040 01 Košice

u kterého bylo provedeno přezkoušení typu dle § 3 odst. 4

nařízení vlády č. 173/1997 Sb. v platném znění

Vzorek vybraného výrobku splňuje příslušné ustanovení

ČSN EN 1176-1: 2009, ČSN EN 1176-2: 2009, ČSN EN 1176-3: 2009,
ČSN EN 1176-4: 2009, ČSN EN 1176-5: 2009, ČSN EN 1176-6: 2009,

Podkladem tohoto certifikátu jsou k přezkoušení a certifikaci předvedené zkušební vzorky vybraných výrobků. Podrobné výsledky přezkoušení jsou uvedeny ve Zprávě o hodnocení ev. č. 04.899.558 z 14.06.2011.

Tento certifikát se vztahuje výlučně na zkušební vzorky vybraných výrobků postoupených TÜV SÜD Czech pro přezkoušení a není časově omezen.

Vystaveno autorizovanou osobou TÜV SÜD Czech pro účely vydání prohlášení o shodě výrobku s výše uvedeným technickým předpisem.

Podrobnosti a podmínky platnosti jsou uvedeny v příloze tohoto certifikátu, která tvoří jeho nedílnou součást a obsahuje 1 stranu.

V Praze dne 23.06.2011



za Autorizovanou osobu 211



1. Vzorčky výrobků byly k hodnocení a certifikaci typu přihlášeny 28.04.2010.
2. Certifikát byl vystaven na základě podkladů objednatele:
 - Žádost o certifikaci z 28.04.2010.
3. Podrobné technické údaje charakterizující typ výrobku:

Název: **Zařízení dětských hřišť – sestavy prolézaček**

Typ: PLAYbasic PB
 Modifikace: PB 201 PB 204 PB 207 PB 211 PB 215
 PB 201A PB 205 PB 208 PB 212
 PB 202 PB 206 PB 209 PB 213
 PB 203 PB 206m PB 210 PB 214

Typ: **Zařízení dětských hřišť – herní prvky**

Modifikace: D 101 Domeček s kreslicí tabulí D 105 Sezení – vláček s tunelem
 D 102 Domeček s tématickou hrou 1 D 106 Tunel
 D 103 Domeček s tématickou hrou 2 PS 203 Kreslicí tabule
 D 104 Sezení – dva vagóny

Popis: zařízení a konstrukce včetně součástí a konstrukčních prvků, se kterými nebo na kterých si děti mohou hrát venku nebo uvnitř, ať už samostatně nebo ve skupinách, podle svých vlastních pravidel či z vlastních důvodů ke hraní, jež se mohou kdykoliv změnit. Zařízení jsou určeny pro děti od 3 do 12 let věku.

Typ: LA 101 Lanovka

Popis: zařízení dětského hřiště, pomocí kterého se děti mohou pohybovat na laně užitím gravitační síly.
 Sedadlový typ lanovky (podle čl. 3.3 ČSN EN 1176-4: 2009) vybavené zařízením k nástupu, které obsahuje sedadlo. Lanovka je určena pro děti od 5 do 14 let věku.

Typ: P 409 Velký kolotoč

Popis: zařízení dětského hřiště určené pro víc než jednoho uživatele, které se otáčí kolem středové svislé osy.
 Kolotoč typu B (podle čl. 3.3 ČSN EN 1176-5: 2009) s uzavřenou otočnou plošinou, kde stanoviště uživatelů jsou určena přídavnými sedačkami, které jsou pevně připevněny k plošině kolotoče. Kolotoč je určen pro děti od 3 do 8 let věku.

Typ: Pružinové kolébačky

Modifikace: P 101 kůň P105 kůň dvousedadlová
 P 102 motorka P 106 motorka
 P 103 pes P 107 pes dvousedadlová
 P 104 kočka P 108 kočka dvousedadlová

Popis: zařízení dětského hřiště, kolébačky typu 2A (podle čl. 3.3 ČSN EN 1176-6: 2009) vybavené jednobodovou podpěrrou, které jsou uváděny do pohybu uživatelem. Zařízení je určeno pro děti od 3 do 8 let věku.

4. Seznam důležitých částí technické dokumentace:

- Je uveden ve Zprávě o hodnocení ev. č. 04.899.558 z 14.06.2011.

5. Podmínky platnosti:

- Certifikát platí pouze pro svého majitele a pro výrobky a výrobní místa v něm uvedená.
- Přenášení certifikátu jeho majitelem na třetí osoby je nepřípustné, stejně jako používání certifikátu třetími osobami.
- Změny výrobku oproti certifikovanému provedení je třeba neprodleně sdělit TÜV SÜD Czech. Tato okolnost může učinit další pokračování certifikátu závislé na dodatečném posuzování shody.
- Tento certifikát lze kopírovat pouze vcelku, včetně všech příloh.

CERTIFIKÁT TYPU VÝROBKU



Czech

evidenční číslo 05.725.873

vydaný dle § 3 nařízení vlády č. 173/1997 Sb., v platném znění výrobci:

PLAYSYSTEM s.r.o.**Nám. L. Novomeského 1****SK - 040 01 Košice****IČ: 36601411**

na výrobek:

Název: **Zařízení dětských hřišť**
Typ/Modifikace: jsou uvedeny v příloze certifikátu
Místo výroby: Pri hati 1, SK - 040 01 Košice

u kterého bylo provedeno přezkoušení typu dle § 3 odst. 4

nařízení vlády č. 173/1997 Sb. v platném znění

Vzorek vybraného výrobku splňuje příslušné ustanovení
ČSN EN 1176-1: 2009, ČSN EN 1176-2: 2009, ČSN EN 1176-3: 2009,
ČSN EN 1176-5: 2009, ČSN EN 1176-6: 2009

Podkladem tohoto certifikátu jsou k přezkoušení a certifikaci předvedené zkušební vzorky vybraných výrobků. Podrobné výsledky přezkoušení jsou uvedeny ve Zprávě o hodnocení ev. č. 05.725.339 z 2012-04-30.

Tento certifikát se vztahuje výlučně na zkušební vzorky vybraných výrobků postoupených TÜV SÜD Czech pro přezkoušení a není časově omezen.

Vystaveno autorizovanou osobou TÜV SÜD Czech pro účely vydání prohlášení o shodě výrobku s výše uvedeným technickým předpisem.

Podrobnosti a podmínky platnosti jsou uvedeny v příloze tohoto certifikátu, která tvoří jeho nedílnou součást a obsahuje 3 strany.

V Praze dne 17.05.2012



za Autorizovanou osobu 211

1. Vzorčky výrobků byly k hodnocení a certifikaci typu přihlášeny 2012-03-09.
2. Certifikát byl vystaven na základě podkladů objednatele:
 - žádost o certifikaci z 2012-03-09.
3. Podrobné technické údaje charakterizující typ výrobku:

Název:	Zařízení dětských hřišť – sestavy prolézaček																														
Typ:	PLAYSYSTEM PLS																														
Modifikace:	<table border="0"> <tr> <td>PLS 1</td> <td>PLS 5</td> <td>PLS 9</td> <td>PLS 13</td> </tr> <tr> <td>PLS 2</td> <td>PLS 6</td> <td>PLS 10</td> <td>PLS 14</td> </tr> <tr> <td>PLS 3</td> <td>PLS 7</td> <td>PLS 11</td> <td>PLS 15</td> </tr> <tr> <td>PLS 4</td> <td>PLS 8</td> <td>PLS 12</td> <td></td> </tr> </table>	PLS 1	PLS 5	PLS 9	PLS 13	PLS 2	PLS 6	PLS 10	PLS 14	PLS 3	PLS 7	PLS 11	PLS 15	PLS 4	PLS 8	PLS 12															
PLS 1	PLS 5	PLS 9	PLS 13																												
PLS 2	PLS 6	PLS 10	PLS 14																												
PLS 3	PLS 7	PLS 11	PLS 15																												
PLS 4	PLS 8	PLS 12																													
Komponenty (doplňky) PLS:	<table border="0"> <tr> <td>PV 8001</td> <td>PV 8007 A</td> <td>PV 8010</td> <td>PV 8015</td> <td>PV 8021</td> </tr> <tr> <td>PV 8002</td> <td>PV 8007 B</td> <td>PV 8011</td> <td>PV 8016</td> <td>PV 8022</td> </tr> <tr> <td>PV 8003</td> <td>PV 8008 A</td> <td>PV 8012 A</td> <td>PV 8017</td> <td>PV 8023</td> </tr> <tr> <td>PV 8004</td> <td>PV 8008 B</td> <td>PV 8012B</td> <td>PV 8018</td> <td>PV 8024</td> </tr> <tr> <td>PV 8005</td> <td>PV 8009 A</td> <td>PV 8013</td> <td>PV 8019</td> <td></td> </tr> <tr> <td>PV 8006</td> <td>PV 8009 B</td> <td>PV 8014</td> <td>PV 8020</td> <td></td> </tr> </table>	PV 8001	PV 8007 A	PV 8010	PV 8015	PV 8021	PV 8002	PV 8007 B	PV 8011	PV 8016	PV 8022	PV 8003	PV 8008 A	PV 8012 A	PV 8017	PV 8023	PV 8004	PV 8008 B	PV 8012B	PV 8018	PV 8024	PV 8005	PV 8009 A	PV 8013	PV 8019		PV 8006	PV 8009 B	PV 8014	PV 8020	
PV 8001	PV 8007 A	PV 8010	PV 8015	PV 8021																											
PV 8002	PV 8007 B	PV 8011	PV 8016	PV 8022																											
PV 8003	PV 8008 A	PV 8012 A	PV 8017	PV 8023																											
PV 8004	PV 8008 B	PV 8012B	PV 8018	PV 8024																											
PV 8005	PV 8009 A	PV 8013	PV 8019																												
PV 8006	PV 8009 B	PV 8014	PV 8020																												
Popis:	<p>zařízení a konstrukce včetně součástí a konstrukčních prvků, se kterými nebo na kterých si děti mohou hrát venku nebo uvnitř, ať už samostatně nebo ve skupinách, podle svých vlastních pravidel či z vlastních důvodů ke hraní, jež se mohou kdykoliv změnit. Zařízení jsou určeny pro děti od 3 do 8 nebo 12 let věku, podle katalogových listů. Sestavy vycházejí z již certifikovaných herních sestav PLAYbasic (PB) kdy kulatinu nahradily lepené hranoly. Sestavy jsou variabilně skládány z jednotlivých komponentů a přístupových prvků (PV). Věžičky jsou vyráběny ve třech různých výškách pádu 0,95; 1,35 a 1,5 m, které lze vzájemně kombinovat. U všech sestav lze vzájemně kombinovat různé typy střech PV 8021, PV 8022 a PV 8023.</p>																														
Typ:	PLAYSYSTEM AGAT PLSa																														
Modifikace:	<table border="0"> <tr> <td>PLSa 1</td> <td>PLSa 3</td> <td>PLSa 5</td> </tr> <tr> <td>PLSa 2</td> <td>PLSa 4</td> <td>PLSa 6</td> </tr> </table>	PLSa 1	PLSa 3	PLSa 5	PLSa 2	PLSa 4	PLSa 6																								
PLSa 1	PLSa 3	PLSa 5																													
PLSa 2	PLSa 4	PLSa 6																													
Komponenty (doplňky) PLSa:	<table border="0"> <tr> <td>PVA 8003</td> <td>PVA 8007A</td> <td>PVA 8013</td> </tr> <tr> <td>PVA 8004</td> <td>PVA 8007B</td> <td>PVA 8015</td> </tr> <tr> <td>PVA 8005</td> <td>PVA 8010</td> <td>PVA 8016</td> </tr> <tr> <td>PVA 8006</td> <td>PVA 8011</td> <td></td> </tr> </table>	PVA 8003	PVA 8007A	PVA 8013	PVA 8004	PVA 8007B	PVA 8015	PVA 8005	PVA 8010	PVA 8016	PVA 8006	PVA 8011																			
PVA 8003	PVA 8007A	PVA 8013																													
PVA 8004	PVA 8007B	PVA 8015																													
PVA 8005	PVA 8010	PVA 8016																													
PVA 8006	PVA 8011																														
Popis:	<p>zařízení a konstrukce včetně součástí a konstrukčních prvků, se kterými nebo na kterých si děti mohou hrát venku nebo uvnitř, ať už samostatně nebo ve skupinách, podle svých vlastních pravidel či z vlastních důvodů ke hraní, jež se mohou kdykoliv změnit. Zařízení jsou určeny pro děti od 3 do 8 nebo 12 let věku, podle katalogových listů. Sestavy jsou variabilně skládány z jednotlivých komponentů a přístupových prvků (PVA). Věžičky jsou vyráběny ve třech různých výškách pádu 0,95; 1,35 a 1,5 m, které lze vzájemně kombinovat. Typ PLSa je shodný s PLS a je tvořen z opracovaného akátového dřeva</p>																														



	PS 108 Trojhrazda PLU 105 Velké ZETKO P 1001 Lezecká stěna lanová P 1004 Stěna s lanem P 1002 Lezecká stěna P 1005 Lezecká trojstěna P 1006 Kladina
Popis:	zařízení a konstrukce včetně součástí a konstrukčních prvků, se kterými nebo na kterých si děti mohou hrát venku nebo uvnitř, ať už samostatně nebo ve skupinách, podle svých vlastních pravidel či z vlastních důvodů ke hraní, jež se mohou kdykoliv změnit. Zařízení jsou určeny pro děti od 3 do 8 nebo 12 let věku, podle katalogových listů.
Typ:	Zařízení dětských hřišť
Modifikace:	PB 501 Sestava loď PB 502 Loď s houpačkou PS 202 Pískoviště se zakrytím PS 204 Široká kreslicí tabule
Popis:	zařízení a konstrukce včetně součástí a konstrukčních prvků, se kterými nebo na kterých si děti mohou hrát venku nebo uvnitř, ať už samostatně nebo ve skupinách, podle svých vlastních pravidel či z vlastních důvodů ke hraní, jež se mohou kdykoliv změnit. Zařízení jsou určeny pro děti od 3 do 8 nebo 12 let věku, podle katalogových listů.

4. Seznam důležitých částí technické dokumentace:

Je uveden ve Zprávě o hodnocení ev. č. 05.725.339 z 2012-04-30.

5. Podmínky platnosti:

- Certifikát platí pouze pro svého majitele a pro výrobky a výrobní místa v něm uvedená.
- Přenášení certifikátu jeho majitelem na třetí osoby je nepřipustné, stejně jako používání certifikátu třetími osobami.
- Změny výrobku oproti certifikovanému provedení je třeba neprodleně sdělit TÜV SÜD Czech. Tato okolnost může učinit další pokračování certifikátu závislé na dodatečném posuzování shody.
- Tento certifikát lze kopírovat pouze vcelku, včetně všech příloh.





Product Service

CERTIFICATE

No. Z1A 17 09 29880 042

Model(s):

Climbing pyramid 250, Art.-Nr.: 0100250
 Climbing pyramid 300, Art.-Nr.: 0100300
 Climbing pyramid 450, Art.-Nr.: 0100450
 Climbing pyramid 450 Duo, Art.-Nr. 01004502
 Climbing pyramid 650, Art.-Nr.: 0100650
 Climbing pyramid 750, Art.-Nr.: 0100750

Parameters:

Art.-Nr.: 0100250
 diameter: 3,80 m
 height: 2,50 m
 no. inclined tension cables: 4 directly into foundations,
 4 intermediate ropes

Art.-Nr.: 0100300
 diameter: 4,50 m
 height: 3,00 m
 no. inclined tension cables: 4 directly into foundations,
 4 intermediate ropes

Art.-Nr. 0100450
 diameter: 7,0 m
 height: 4,5 m
 no. inclined tension cables: 8 directly into foundations,
 8 intermediate ropes

Art.-Nr. 01004502
 length: 14,0 m
 width: 7,0 m
 height: 4,5 m
 no. inclined tension cables: 2 x 8 directly into
 foundations, 1 bridge

Art.-Nr.: 0100650
 diameter: 10,40 m
 height: 6,50 m
 no. inclined tension cables: 8 directly into foundations,
 24 intermediate ropes

Art.-Nr.: 0100750
 diameter: 10,40 m
 height: 7,50 m
 no. inclined tension cables: 8 directly into foundations,
 24 intermediate ropes

used rope: USACORD-Longlife-rope or
 Herkules, twisted,
 16 mm diameter

Factory(ies):

29880

Page 2 of 2



AUTORIZOVANÁ OSOBA č. 224
Institut pro testování a certifikaci, a. s., Zlín, Česká republika
www.itczlin.cz

CERTIFIKÁT TYPU

č. 19 0542 T/AO

vydaný v souladu s Nařízením vlády České republiky č.173/1997 Sb. ve znění pozdějších předpisů potvrzuje, že výrobek určený k vybavení dětských hřišť

3D PROGRAM

Typ: Beruška, Mandelinka, Želva, Ještěr, Ježek, Chobotnice, Pavouk, Spící houbař, Žába, Zajíc, Včela, Prase, Kočka, Kráva, Kachna, Chroust, Pes, Krab, Palisáda 200mm, Palisáda 300mm, Palisáda 400mm, Palisáda 500mm, Palisáda 600mm, Hřib 300mm, Hřib 400 mm, Hřib 500mm, Hřib 600mm, Pískoviště různý rozměr, Šnek, Hroch, Lev, Dráček, Vlk, Tygr, Slon, Býk, Velryba, MINI beruška, MINI želva, MINI ježek, MINI zajíc, MINI kráva, MINI prase, MINI pes, MINI žába, MINI kočka, MINI včela, MINI tygr, MINI chobotnice, MINI myš, Létající talíř, Liščí nora, Kolotoč, Maják 1, Maják 2, Maják 3, Boule na pružinách, Boule 1800, Boule 1600, Boule 1600 s průlezem, Boule 1200, Boule 1200 s průlezem, Boule 800, Boule 400, Didaktická kostka

vyráběný a uváděný na trh podnikatelským subjektem

3D PROGRAM, s. r. o.

Objízdná 1911, 765 02 Otrokovice, Česká republika
IČ: 01965549

splňuje základní požadavky na výrobky stanovené v § 1, odst. 2 Nařízení vlády č. 173/1997 Sb. ve znění pozdějších předpisů, konkretizované v českých technických normách

ČSN EN 1176-1 ed. 2:2018, ČSN EN 1176-3 ed. 2:2018, ČSN EN 1176-5:2009,
ČSN EN 1176-6 ed. 2:2018, ČSN EN 1176-7:2009

přebírající plně požadavky příslušných evropských norem.

U výše uvedeného výrobku provedla Autorizovaná osoba č. 224 přezkoušení typu výrobku v souladu s ustanoveními § 3, odst. 2, 4 a 5 Nařízení vlády č. 173/1997 Sb. Detailní popisy výrobku, postupů a výsledků zkoušek včetně jejich vyhodnocení jsou uvedeny v závěrečném protokolu ITC č. 733300338/2019, který je nedílnou součástí tohoto certifikátu.

Tento certifikát zůstává v platnosti, pokud nedojde ke změnám použitých technických norem a specifikací, výrobních podmínek nebo technologie výroby, **nejdéle však do 13. října 2022.**

Vydáno ve Zlíně, 14. října 2019



Mgr. Jiří Heš

představitel Autorizované osoby č. 224

PALISÁDA

SLOŽENÍ VÝROBKU

alifatické pojivo, EPDM pryžový granulát, lehčený beton

BAREVNÁ KOMBINACE

na požádání možno dodat ve všech barvách naší nabídky

BAREVNÁ STÁLOST

UV stabilní



DOPADOVÁ PLOCHA

pryž / štěrk / písek / štěpky / trávnik

není vyžadována žádná bezpečnostní zóna (dle normy EN1177)

BEZPEČNOST VÝROBKU

certifikováno dle normy EN1176

INSTALACE

výrobek je instalován na betonový základ

BALENÍ

zabaleno ve fólii a doručeno na paletě v závislosti na počtu objednaných kusů.

SKLADOVÁNÍ

v originálním balení na paletě v teplotách v rozmezí - 40° C až 50° C



Ø 230mm

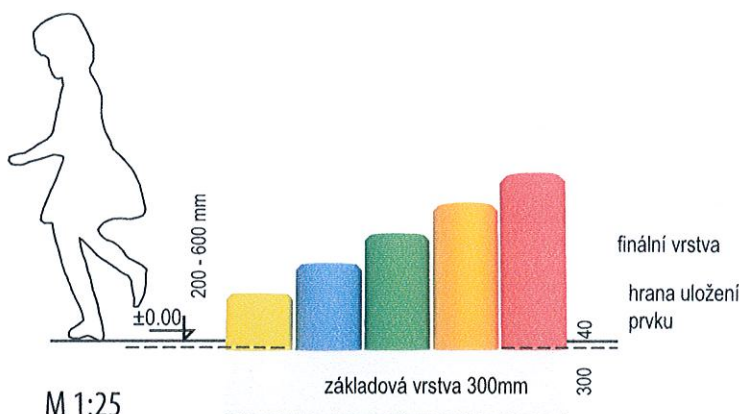

9-28 kg hmotnost	<600 mm kritická výška pádu	1 h čas montáže	2 - 8 let věk uživatelů	1 max. počet uživatelů	Ø 230mm h = 200 - 600mm rozměry
---------------------	--------------------------------	--------------------	----------------------------	---------------------------	---------------------------------------

3D PROGRAM, s.r.o.

Objízdná 1911
Otrokovice 765 02
Česká republika



www.3dprogram.eu
info@3dprogram.eu
+420 602 500 045 +420 577 700 718



Zmluva o dielo

„Obnova detského ihriska Fedinova“

uzavretá podľa § 536 a nasl. zákona č. 513/1991 Zb. Obchodného zákonníka v znení neskorších predpisov (ďalej len „**Obchodný zákonník**“) (ďalej len „**zmluva**“)

medzi

1) Objednávateľom: **Mestská časť Bratislava-Petržalka**

so sídlom: Kutlíkova č. 17, 852 12 Bratislava
zastúpeným: Ing. Ján Hrčka, starosta
IČO: 00 603 201
DIČ: 2020936643
bankové spojenie: Prima Banka Slovensko, a.s.
IBAN: SK41 5600 0000 0018 0059 9001
(ďalej len „**objednávateľ**“)

2) Dodávateľ: **KOSTE plus s.r.o.**

so sídlom: Kožušnícka 86/5, 911 05 Trenčín
zastúpeným: Ing. Ivan Kostelný - konateľ
IČO: 48324582
DIČ: 2120141540
IČ DPH: SK2120141540
bankové spojenie: Slovenská sporiteľňa a.s.
IBAN: SK32 0900 0000 0050 7776 7552
zapísaným v: v registri Okresného súdu Trenčín, Oddiel Sro,
(ďalej len „**dodávateľ**“)
vložka číslo 32105/R

(objednávateľ a dodávateľ ďalej ako „**zmluvné strany**“ alebo jednotlivo ako „**zmluvná strana**“)

Preambula

1. Objednávateľ na obstaranie predmetu tejto zmluvy použil postup verejného obstarávania pre podlimitnú zákazku zadávanú bežným postupom podľa § 112 a nasl. zákona č. 343/2015 Z. z. o verejnom obstarávaní a o zmene a doplnení niektorých zákonov v znení neskorších predpisov (ďalej len „**zákon o verejnom obstarávaní**“), ktorého úspešným uchádzačom sa stal dodávateľ.
2. Dodávateľ prehlasuje, že on ako aj ním zmluvne poverení zamestnanci sú odborne kvalifikovaní a spôsobilí k vykonávaniu predmetu zmluvy podľa slovenských právnych predpisov a noriem.

Článok I.

Predmet zmluvy

1. Zmluvné strany uzatvárajú túto zmluvu, ktorej predmetom je záväzok dodávateľa dodať certifikované herné prvky a zariadenia s montážou, vrátane dopravy (ďalej len „**dodanie diela**“) pre verejné detské ihrisko s názvom zákazky: „**Obnova detského ihriska Fedinova**“, ktoré sa zaväzuje dodávateľ dodať pre objednávateľa v súlade so súťažnými podkladmi, ako aj v súlade s touto zmluvou a riadne a včas dodané dielo odovzdať objednávateľovi a záväzok objednávateľa zaplatiť dodávateľovi cenu za jeho vykonanie v súlade s opisom predmetu zmluvy, ktorý tvorí ako *Príloha č.1, Príloha č.2, Príloha č.3 a Príloha č. 4* neoddeliteľnú súčasť tejto zmluvy. Predmetom zmluvy je aj vykonanie kontroly po realizácii diela podľa článku I. bod 2. zmluvy v zmysle STN EN 1176-1177 podľa podmienok a špecifikácií uvedených v tejto zmluve.

2. Dielom podľa tejto zmluvy je realizácia obnovy verejného detského ihriska na Fedinovej ulici č.18, Bratislava-Petržalka, predmetom ktorej je dodanie diela bližšie špecifikovaného v prílohách tejto zmluvy (ďalej len „**dielo**“). Všetky technické parametre a funkcionality uvedené v zmluve a jej prílohách predstavujú minimálne kvalitatívne požiadavky, ktoré musia byť pri realizácii diela splnené.
3. Dodávateľ je povinný dodať dielo na miesto určené objednávateľom v bode 2. tohto článku zmluvy, vrátane jeho montáže a uvedenia do stavu spôsobilého na jeho plnohodnotné užívanie.
4. Dodávané dielo musí byť nové, doposiaľ nepoužívané a musí byť určené na použitie na verejných ihriskách.
5. Dodávateľ je povinný dodať dielo tak, aby dielo vyhovovalo všetkým príslušným normám, predpisom a požiadavkám objednávateľa.
6. Dodávateľ sa zaväzuje dodať dielo vo vlastnom mene a na vlastnú zodpovednosť.
7. Dodávateľ potvrdzuje, že sa plne oboznámil s rozsahom a povahou diela, sú mu známe technické, kvalitatívne a iné podmienky potrebné k riadnemu dodaniu diela. Dodávateľ prehlasuje, že disponuje takými kapacitami a odbornými znalosťami, ktoré sú na kvalitné dodanie diela potrebné.
8. Staveniskom je miesto plnenia určené objednávateľom v bode 2. tohto článku zmluvy, na ktoré je dodávateľ povinný dodať dielo.

Článok II.

Cena

1. Dohodnutá zmluvná cena je určená na základe cenovej ponuky, ktorá bola predložená do súťaže pre výber dodávateľa na podlimitnú zákazku zadávanú bežným postupom podľa § 112 a nasl. zákona o verejnom obstarávaní a v súlade s technickou špecifikáciou diela.
2. Cena za vykonanie diela podľa bodu 3. tohto článku zmluvy je stanovená dohodou zmluvných strán v zmysle zákona č.18/1996 Z. z. v znení neskorších predpisov a vyhlášky MF SR č. 87/1996 Z. z., ktorou sa vykonáva zákon o cenách v znení neskorších predpisov, ako pevná cena.
3. Dohodnutá zmluvná cena za zhotovenie diela je nasledovná:
17.204,86 Eur bez DPH,
(slovom: sedemnásttisícdivestoštyri Eur bez DPH)
20.645,83.Eur s DPH,
(slovom: dvadsaťtisícšesťštyridsaťpäť Eur s DPH)
(ďalej len „**cena diela**“).
4. Táto cena diela je stanovená na základe poznania, ktoré dodávateľ získal z predloženej cenovej ponuky a technickej špecifikácie diela.
5. Zmluvné strany sa dohodli, že zálohové platby ani platbu vopred objednávateľ dodávateľovi neposkytne.
6. Dodávateľovi prislúcha úhrada iba za skutočne dodané dielo. Zmluvné strany berú na vedomie, že jednotkové ceny sú nemenné a záväzné počas celej doby trvania zmluvy.
7. Cena diela zahŕňa všetky náklady súvisiace s dodaním diela, vrátane dopravy diela a jeho kompletnej montáže v mieste plnenia určené objednávateľom v bode 2. tohto článku zmluvy a uvedenia do prevádzky schopného stavu v zmysle všeobecne záväzných právnych predpisov. Cena diela predstavuje dohodnutú hodnotu všetkých plnení a záväzkov objednávateľa podľa tejto zmluvy vrátane záväzkov vyplývajúcich z dodávateľom poskytnutej záruky za akosť diela. V cene diela sú zahrnuté všetky náklady objednávateľa potrebné na dodanie diela. Všetky poplatky

a náklady objednávateľa spojené s odvozom akéhokoľvek odpadu, obalmi či inými nepotrebnými materiálmi pri montáži diela sú zahrnuté v cene diela. V cene diela sú zahrnuté aj všetky náklady spojené s ochrannými a bezpečnostnými opatreniami potrebnými pri dodaní diela. Dodávateľ berie na vedomie a súhlasí s tým, že nemá nárok na zvýšenie ceny diela z dôvodu akéhokoľvek zvýšenia nákladov alebo poplatkov uvedených v tomto bode zmluvy. **V cene je zahrnutá aj 1 odborná prehliadka dodaného tovaru, ktorým sa na účely tohto ustanovenia myslia herné prvky a zariadenia, po jednom roku užívania, spojená so servisom dodaných herných prvkov a zariadení.**

Článok III. Doba realizácie diela

1. Dodávateľ sa zaväzuje riadne dodať dielo v lehote do 8 týždňov od uzavretia tejto zmluvy.
2. Dodávateľ sa zaväzuje dodať dielo naraz ako celok.
3. Nesplnenie termínu dodania diela v lehote podľa odseku 1 tohto článku sa považuje za podstatné porušenie tejto zmluvy.
4. Objednávateľ sa zaväzuje odovzdať dodávateľovi stavenisko pre montáž a osadenie herných prvkov a zariadení diela v dohodnutom termíne od podpisu a nadobudnutia účinnosti tejto zmluvy.
5. Dodávateľ je povinný aspoň 5 pracovných dní pred samotným začatím montáže diela ako aj počas jeho montáže oznámiť kontaktnej osobe objednávateľa uvedenej v článku X. bod 6. tejto zmluvy, termíny realizácie diela a poskytnúť jej potrebné informácie týkajúce sa montáže diela.
6. Ak sa dodávateľ:
 - a. bez ospravedlnenia nedostaví na ním alebo objednávateľom navrhnutý termín odovzdania a prevzatia staveniska, alebo
 - b. bezdôvodne neprevezme stavenisko;
 - c. bude so začiatkom realizácie diela podľa stanoveného harmonogramu v omeškaní o viac ako jeden týždeň,

objednávateľ je oprávnený odstúpiť od tejto zmluvy. Ak dodávateľ nezačne vykonávať dielo do 7 dní od prevzatia staveniska má objednávateľ nárok na odstúpenie od zmluvy.

7. Dodávateľ sa zaväzuje zabezpečiť stavebnú pripravenosť potrebnú pre montáž a osadenie herných prvkov a zariadení diela (výkopové, betonárske a iné stavebné práce súvisiace s predmetom diela) vo svojej réžii a na vlastné náklady.
8. Dodávateľ nie je v omeškaní s dodaním diela, ak k omeškaniu dôjde z dôvodu tzv. vyššej moci, t. j. v prípade udalostí, ktoré nie sú závislé od vôle zmluvných strán a tieto ich nemôžu ovplyvniť (neočakávané prírodné a iné javy) alebo z dôvodu vydania príkazov, zákazov, obmedzení, vydaných orgánmi verejnej moci, ak neboli vydané v dôsledku konania alebo nekonania dodávateľa. V prípade vzniku omeškania dodávateľa podľa tohto bodu zmluvy, zmluvné strany určia nové lehoty na vykonanie diela podľa dĺžky preukázaného omeškania dodávateľa z dôvodu tzv. vyššej moci, a to písomným dodatkom k tejto zmluve podpísaným oboma zmluvnými stranami.
9. Dielo bude objednávateľovi odovzdané na základe protokolu o odovzdaní a prevzatí diela, v ktorom bude oboma zmluvnými stranami stanovené, že dielo je odovzdané bez závad a nedorobkov a ktorý musí byť podpísaný oboma zmluvnými stranami.
10. Ak dodávateľ mešká s odovzdaním diela objednávateľovi podľa ustanovení tohto článku zmluvy, objednávateľ je oprávnený žiadať náhradu škody v zmysle § 373 a nasledujúcich Obchodného zákonníka a zároveň od tejto zmluvy odstúpiť.

Článok IV.

Vlastnícke právo a nebezpečenstvo škody na diele

1. Vlastníkom zhotovovaného diela sa stane objednávateľ. Objednávateľ sa stáva vlastníkom akéhokoľvek materiálu, technológie, zariadení a iných súčastí diela jeho zapracovaním do diela, bez ohľadu na skutočnosť, či je alebo nie je možné tieto materiály, technológie, zariadenia alebo iné súčasti diela oddeliť bez znehodnotenia diela.
2. Vlastníctvo prechádza na objednávateľa okamihom zaplatenia ceny diela dodávateľovi po protokolárnom odovzdaní a prevzatí diela.
3. Nebezpečenstvo za škody na diele znáša dodávateľ a prechádza na objednávateľa dňom odovzdania a prevzatia diela uvedenom v protokole o odovzdaní a prevzatí diela v celom rozsahu dohodnutom v tejto zmluve.
4. Akékoľvek škody na majetku objednávateľa alebo tretích osôb vzniknuté v súvislosti s dodaním a montážou diela sa dodávateľ zaväzuje odstrániť na vlastné náklady najneskôr v lehote 10 dní od ich vzniku.
5. Dodávateľ vyhlasuje, že má uzatvorené poistenie majetku a zodpovednosti za škodu spôsobenú tretím osobám v súvislosti s jeho činnosťou a prevádzkou. Tieto poistenia sa dodávateľ zaväzuje udržiavať v platnosti po celý čas platnosti a účinnosti tejto zmluvy. Dodávateľ je povinný uvedené poistenia preukázať objednávateľovi na jeho požiadanie bezodkladne.

Článok V.

Podmienky vykonania diela

1. Zmluvné strany sa dohodli, že o prevzatí staveniska, na ktorom má dodávateľ vykonať montáž a osadenie herných prvkov a zariadení diela, spíšu zápisnicu. Súčasťou zápisnice je vyjadrenie dodávateľa, či stavenisko preberá a či sú splnené podmienky, dohodnuté s objednávateľom pre vykonanie diela.
2. Dodávateľ sa zaväzuje bez zbytočného odkladu po prevzatí staveniska osadiť pred vstupom na stavenisko informačné tabule s označením stavby, ak to bude vyžadované právnym poriadkom SR a upozornením o zákaze vstupu pre nepovolanych podľa príslušných STN a Nariadenia vlády SR č. 387/2006 Z. z. o požiadavkách na zaistenie bezpečnostného a zdravotného označenia pri práci v znení neskorších predpisov.
3. Dodávateľ sa zaväzuje, že rozmiestnenie a montáž diela bude prebiehať podľa požiadaviek v mieste určenia objednávateľom, tak aby ostali zachované bezpečnostné zóny jednotlivých prvkov diela v zmysle príslušných a platných STN.
4. Dodávateľ sa zaväzuje, že bude pri dodaní a montáži diela postupovať s odbornou starostlivosťou. Dodávateľ vykonáva činnosti spojené s plnením predmetu zmluvy na vlastnú zodpovednosť podľa zmluvy, pričom rešpektuje technické špecifikácie, právne a technické predpisy, zákony, vyhlášky platné v SR, najmä, nie však výlučne, stavebný zákon, zákon o bezpečnosti a ochrane zdravia pri práci, vyhlášku, ktorou sa ustanovujú podrobnosti na zaistenie bezpečnosti a ochrany zdravia pri práci pri stavebných prácach a prácach s nimi súvisiacich a podrobnosti o odbornej spôsobilosti na výkon niektorých pracovných činností v platnom znení, zákon o životnom prostredí, zákon o odpadoch, zákon o ovzduší, zákon o vodách a zákon ochrane pred požiarmi.
5. Počas montáže diela sa dodávateľ zaväzuje dodržiavať ustanovenia vyhlášky Ministerstva práce, sociálnych vecí a rodiny Slovenskej republiky č. 147/2013 Z. z. ktorou sa ustanovujú podrobnosti na zaistenie bezpečnosti a ochrany zdravia pri stavebných prácach a prácach s nimi súvisiacich a podrobnosti o odbornej spôsobilosti na výkon niektorých pracovných činností. Dodávateľ zodpovedá za bezpečnosť a ochranu zdravia pri vykonávaní montáže a za všetky prípadné škody zavinené svojou činnosťou. Dodávateľ sa zároveň zaväzuje, že montáž a osadenie diela bude vykonávané v súlade s opatreniami na ochranu pred požiarmi.

6. Počas dodávky diela je dodávateľ povinný dodržiavať ustanovenia zákona č. 124/2006 Z.z. o bezpečnosti a ochrane zdravia pri práci a o zmene a doplnení niektorých zákonov v znení neskorších predpisov.
7. Dodávateľ zabezpečí počas realizácie montáže a osadenia diela maximálne možné zamedzenie prašnosti a hlučnosti, ochranu vzrastlej zelene a je povinný dodržiavať predpisy o ochrane životného prostredia. Dodávateľ je povinný na stavenisku udržiavať poriadok a čistotu. Po ukončení prác je dodávateľ povinný na svoje náklady do troch pracovných dní vyčistiť stavenisko a odviezť odpad vzniknutý jeho činnosťou na skládku.
8. V prípade vzniku akýchkoľvek odpadov pri montáži a osadení diela je dodávateľ zodpovedný za nakladanie s týmito odpadmi a v zmysle zákona č. 79/2015 Z. z. o odpadoch a o zmene a doplnení niektorých zákonov v znení neskorších predpisov a je povinný plniť všetky povinnosti, ktoré prislúchajú držiteľovi odpadu v zmysle príslušných ustanovení zákona o odpadoch. Dodávateľ je po skončení realizácie diela povinný odovzdať objednávateľovi potvrdenie o uskladnení odpadu. Doklady o množstve a spôsobe nakladania s odpadmi je dodávateľ objednávateľovi povinný predložiť alebo odovzdať aj kedykoľvek na vyžiadanie objednávateľa. V prípade, ak vznikne objednávateľovi akákoľvek škoda v súvislosti s porušením povinností dodávateľa dodržiavať ustanovenia v oblasti nakladania s odpadmi, dodávateľ je povinný túto škodu objednávateľovi nahradiť.
9. Objednávateľ, resp. ním poverené osoby, je oprávnený priebežne kontrolovať montáž a osadenie diela. Ak objednávateľ zistí, že dodávateľ vykonáva dielo v rozpore so svojimi povinnosťami, objednávateľ je oprávnený dožadovať sa toho, aby dodávateľ odstránil vady vzniknuté vadným vykonávaním diela a dielo vykonal riadnym spôsobom. V prípade, že dodávateľ tak neurobí v určenej lehote na to stanovenej a postup dodávateľa by viedol k porušeniu zmluvy, je objednávateľ oprávnený odstúpiť od zmluvy v zmysle § 345 Obchodného zákonníka.
10. Pri realizácii montáže a osadení diela je objednávateľ povinný počínať si s odbornou starostlivosťou, chrániť záujmy a majetok objednávateľa a tretích osôb a v maximálnej možnej miere obmedziť negatívne dopady predmetnej činnosti na okolie.
11. Dodávateľ zodpovedá za dodržiavanie poriadku pri montáži a osadení diela.
12. Dodávateľ zodpovedá za to, že pri dodaní a montáži diela nebudú znehodnotenú resp. poškodenú príľahlé pozemky. V prípade ich znehodnotenia alebo poškodenia ich dodávateľ uvedie do pôvodného stavu.
13. Dodávateľ sa zaväzuje, že vyprace stavenisko najneskôr do 3 dní odo dňa odovzdania a prevzatia diela objednávateľovi.
14. Dodávateľ sa zaväzuje, že nebude v súvislosti s dodaním diela, ktoré je predmetom tejto zmluvy zamestnávať zamestnancov v rozpore s právnymi predpismi Slovenskej republiky upravujúcimi nelegálnu prácu a nelegálne zamestnávanie, ako aj právnymi predpismi Európskej únie, a to najmä v rozpore so zákonom č. 82/2005 Z.z. o nelegálnej práci a nelegálnom zamestnávaní a o zmene a doplnení niektorých zákonov (ďalej len „**zákon o nelegálnej práci**“), v spojení so zákonom č. 311/2001 Z.z. Zákonník práce, zákonom č. 513/1991 Zb. Obchodný zákonník, zákonom č. 5/2004 Z. z. o službách zamestnanosti a o zmene a doplnení niektorých zákonov, zákonom č. 461/2003 Z. z. o sociálnom poistení, zákonom č. 404/2011 Z. z. o pobyte cudzincov a o zmene a doplnení niektorých zákonov, zákona č. 480/2002 Z. z. o azyle a o zmene a doplnení niektorých zákonov v znení neskorších predpisov, Smernicou Európskeho parlamentu a Rady 2009/52/ES z 18. júna 2009, ktorou sa stanovujú minimálne normy pre sankcie a opatrenia voči zamestnávateľom štátnych príslušníkov tretích krajín, ktorí sa neoprávnené zdržiavajú na území členských štátov.
15. Dodávateľ sa zaväzuje zabezpečiť na vlastné náklady vykonanie všetkých skúšok potrebných pri realizácii diela, pokiaľ je ich vykonanie požadované všeobecne záväznými právnymi predpismi a to tak, aby boli tieto vykonané najneskôr 15 dní pred termínom odovzdania diela objednávateľovi.

16. Dodávateľ je povinný doložiť doklady, ktoré budú dokumentovať zabezpečenie požadovaných kvalitatívnych ukazovateľov diela (napr. certifikáty výrobkov, atesty, revízne správy, záručné listy atď.).
17. Dodávateľ sa zaväzuje, že všetky materiály a technológie použité pri realizácii diela budú spĺňať parametre potrebné pre výber dodávateľa prostredníctvom verejného obstarávania. Všetky herné prvky a zariadenia diela, ktoré majú byť súčasťou diela musia byť nové a doposiaľ nevyužívané a zároveň musia spĺňať technickú normu STN EN 1176 a STN EN 1177.
18. Dodávateľ nesmie vyhotovenie diela ako celok odovzdať na zhotovenie inému subjektu. Časť diela môže odovzdať na zhotovenie svojmu subdodávateľovi uvedenému v zozname subdodávateľov, ktorý tvorí *Prílohu č.6* zmluvy. Súhlas objednávateľa s vykonaním diela prostredníctvom subdodávateľa nezabavuje dodávateľa povinnosti a zodpovednosti za všetky práce a činnosti subdodávateľa.
19. Ak sa na dodávateľa a jeho subdodávateľov vzťahuje povinnosť zapisovať sa do registra partnerov verejného sektora podľa zákona č. 315/2016 Z.z. o registri partnerov verejného sektora a o zmene a doplnení niektorých zákonov (ďalej len „**zákon o registri partnerov verejného sektora**“), potom je dodávateľ aj jeho subdodávateľia povinný dodržať túto povinnosť po celú dobu trvania zmluvy, pričom dodávateľ sa zaväzuje zabezpečiť splnenie tejto povinnosti aj zo strany subdodávateľov.
20. Počas trvania zmluvy je dodávateľ oprávnený zmeniť subdodávateľa uvedeného v *Prílohe č.6* zmluvy výlučne na základe dodatku k tejto zmluve. Nový subdodávateľ musí spĺňať povinnosť zápisu v registri partnerov verejného sektora, v prípade, ak mu takáto povinnosť zo zákona o registri partnerov verejného sektora vyplýva. Objednávateľ má právo odmietnuť podpísať dodatok a požiadať dodávateľa o určenie iného subdodávateľa, ak má na to závažné dôvody (napr. ak nový subdodávateľ nie je zapísaný v registri partnerov verejného sektora, nekvalitne realizované práce konkrétnym subdodávateľom na predchádzajúcich stavbách, nesplnenie podmienok pre výmenu subdodávateľa a pod.). Dodávateľ vyhlasuje, že *Príloha č.6* zmluvy obsahuje aktuálne a úplné údaje podľa ustanovenia § 41 ods. 3, 4, 6 zákona o verejnom obstarávaní. Zmenu údajov uvedených v *Prílohe č.6* je dodávateľ povinný bezodkladne písomne oznámiť objednávateľovi, pričom zmluvné strany sa dohodli, že na zmenu uvedených údajov nie je potrebné uzatvoriť dodatok k tejto zmluve.

Článok VI. Odovzdanie diela

1. Dodávateľ zodpovedá za to, že dielo bude dodané podľa podmienok dohodnutých v tejto zmluve, podľa podkladov predložených objednávateľom, bude zodpovedať všetkým príslušným technickým normám a všeobecne záväzným právnym predpisom a nebude mať žiadne vady, ktoré by rušili alebo znižovali hodnotu alebo schopnosť jeho použitia zvyčajným alebo v zmluve predpokladaným spôsobom.
2. Objednávateľ prevezme dielo len v prípade, že bude dodané podľa tejto zmluvy, požiadaviek objednávateľa, záväzných noriem a predpisov, bez väd a nedorobkov. Pre vylúčenie pochybností objednávateľ nie je povinný prevziať dielo s akýmkoľvek vadami a nedorobkami, vrátane drobných väd a nedorobkov.
3. Dodávateľ sa zaväzuje riadne dokončené dielo odovzdať objednávateľovi v termíne podľa článku III. bod 1. zmluvy, t. j. v lehote do 8 týždňov od uzatvorenia zmluvy. Dodávateľ sa zaväzuje písomne vyzvať objednávateľa na prevzatie diela aspoň 5 pracovných dní pred plánovaným termínom odovzdania diela. Pokiaľ Objednávateľovi navrhovaný termín nevyhovuje, objednávateľ je oprávnený navrhnúť iný termín odovzdania diela, najneskôr však 5 pracovných dní odo dňa pôvodne navrhnutého termínu. Ak objednávateľ odmietne prevziať dielo je povinný túto skutočnosť uviesť do protokolu o odovzdaní a prevzatí diela, v ktorom uvedie dôvody a vady, pre ktoré odmietol dielo prevziať. Po odstránení týchto väd resp. nedorobkov, pre ktoré dielo nebolo prevzaté

objednávateľom, sa zopakuje odovzdanie a prevzatie diela podľa ustanovení tohto článku tejto zmluvy.

4. Objednávateľ prevezme dielo dokončené v súlade s touto zmluvou od dodávateľa písomným protokolom o odovzdaní a prevzatí diela. Protokol o odovzdaní a prevzatí diela bude podpísaný poverenými zástupcami zmluvných strán a bude obsahovať najmä:
 - zhodnotenie kvantity a kvality vykonaného diela,
 - súpis drobných väd a nedorobkov, ktoré nebránia riadnemu užívaniu diela s termínmi na ich odstránenie, pokiaľ sa objednávateľ rozhodne prevziať dielo s drobnými vadami a nedorobkami,
 - prehlásenie objedávateľa, že dielo preberá, ak nie, objedávateľ musí uviesť v zápise dôvody prečo dielo neprevzal, pričom opodstatnené dôvody k neprevzatiu diela sú aj drobné vady a nedorobky,
 - prípadné iné dohody objedávateľa a dodávateľa.

Za deň odovzdania diela objednávateľovi sa rozumie deň podpisu protokolu o odovzdaní a prevzatí diela oboma zmluvnými stranami.

Článok VII.

Záručná doba, zodpovednosť za vady diela a reklamácie

1. Dodávateľ zodpovedá za to, že dielo je zhotovené podľa podmienok dohodnutých v tejto zmluve, podľa podkladov predložených objednávateľom, zodpovedá všetkým príslušným technickým normám a všeobecne záväzným právnym predpisom a nemá žiadne vady, ktoré by rušili alebo znížovali hodnotu alebo schopnosť jeho použitia zvyčajným alebo v zmluve predpokladaným spôsobom.
2. Dodávateľ poskytuje v zmysle § 563 ods. 2 v spojení s § 429 Obchodného zákonníka objednávateľovi záruku za akosť diela spočívajúcu v tom, že dielo bude počas záručnej doby spôsobilé pre použitie k obvyklým účelom a zachová si obvyklé vlastnosti.
3. Dodávateľ poskytuje na herné prvky diela a ich montáž záruku po dobu 120 mesiacov, odo dňa protokolárneho odovzdania a prevzatia celého diela objednávateľom, na základe protokolu o odovzdaní a prevzatí diela, ktorý bude podpísaný zodpovednými zástupcami oboch zmluvných strán na mieste plnenia. Protokol o odovzdaní a prevzatí diela vystaví dodávateľ.
4. Dodávateľ zodpovedá za vady, ktoré má dielo v čase jeho odovzdania objednávateľovi. Za vady, ktoré sa prejavili po odovzdaní diela, zodpovedá dodávateľ iba vtedy, ak boli spôsobené porušením jeho povinností.
5. Dodávateľ sa zaväzuje, že prípadné vady diela odstráni bezplatne a bez zbytočného odkladu po uplatnení oprávnenej reklamácie a ak nie je zmluvnými stranami dohodnuté inak, tak najneskôr v lehote:
 - a) do 24 hodín od doručenia oznámenia väd dodávateľovi pri vadách brániacich užívaniu diela alebo vadách, pri ktorých hrozí bezprostredné riziko nebezpečenstva škody na zdraví, na živote alebo na majetku,
 - b) do 15 dní od doručenia oznámenia väd dodávateľovi pri ostatných vadách.
6. V prípade, ak dodávateľ nezačne s odstraňovaním vady alebo neodstráni vadu riadne a včas v súlade s bodom 5. tohto článku zmluvy, má objednávateľ právo vadu odstrániť sám, resp. pomocou iného dodávateľa na náklady dodávateľa, tým nie je dotknuté právo objedávateľa a zodpovednosť dodávateľa zo záruky za akosť až po dobu jej uplynutia podľa bodu 3. tohto článku zmluvy.
7. Do záručnej doby sa nezapočítava čas od oznámenia vady diela až do odstránenia príslušnej vady. V prípade, ak dôjde k výmene časti diela, pre túto časť plynie nová záručná doba. Objednávateľ sa zaväzuje dodávateľovi písomne potvrdiť skutočnosť, že vada diela bola odstránená, až po jej

skutočnom odstránení.

Článok VIII. Platobné podmienky

1. Právo na vystavenie faktúry a zaplatenie ceny diela vzniká dodávateľovi po úplnom dodaní celého diela podľa tejto zmluvy a jeho odovzdaní objednávateľovi na základe protokolu o odovzdaní a prevzatí diela. Podkladom pre zaplatenie ceny diela bude faktúra vystavená dodávateľom, doložená súpisom vykonaných prác na diele a protokolom o odovzdaní a prevzatí diela.
2. Dodávateľ je povinný najneskôr 5 dní po skončení prác na diele predložiť objednávateľovi na overenie súpis vykonaných prác. Objednávateľ overí a potvrdí súpis vykonaných prác na diele alebo oznámi dodávateľovi svoje pripomienky k súpisu vykonaných prác, pokiaľ bude obsahovať nedostatky alebo chybné údaje, a to do 5 pracovných dní nasledujúcich po dni, v ktorom mu dodávateľ predložil súpis vykonaných prác. Dodávateľ je povinný odstrániť nesprávnosti v súpise vykonaných prác a predložiť objednávateľovi opravený súpis vykonaných prác v lehote 5 dní odo dňa jeho vrátenia objednávateľom. Objednávateľ je povinný vyjadriť sa k predloženému opravenému súpisu vykonaných prác v lehote 5 pracovných dní.
3. Objednávateľ je povinný zaplatiť faktúru v lehote do 30 dní odo dňa jej doručenia. Zaplatenie faktúry je podmienené riadnym dodaním celého diela a jeho úspešným protokolárnym odovzdaním a prevzatím.
4. Súčasťou faktúry bude dodací list potvrdený kontaktnou osobou objednávateľa, ktorý bude obsahovať najmä súpis položiek dodaného tovaru, jeho množstvo, celkovú cenu bez DPH aj s DPH a sadzbu DPH.
5. Faktúra musí obsahovať všetky údaje podľa § 74 zák. č. 222/2004 Z. z. o dani z pridanej hodnoty v znení neskorších predpisov.
6. V prípade, že faktúra nebude obsahovať náležitosti uvedené v tejto zmluve, ako aj v prípade chybného vyúčtovania ceny diela alebo nesprávneho uvedenia iných údajov alebo náležitostí, je objednávateľ oprávnený vrátiť faktúru dodávateľovi na doplnenie, resp. prepracovanie. V takomto prípade nová lehota splatnosti začne plynúť dorúčením opravenej alebo novo vystavenej faktúry objednávateľovi.
7. Suma faktúry nesmie presiahnuť dohodnutú cenu diela podľa článku II. bod 3. tejto zmluvy. Objednávateľ nie je povinný uhradiť dodávateľovi akúkoľvek čiastku nad rámec dohodnutej ceny za dielo a to či už na základe faktúry, či iných skutočností pokiaľ nedôjde k uzavretiu dodatku k tejto zmluve.
8. V prípade, že dôjde k zrušeniu alebo odstúpeniu od tejto zmluvy z dôvodu na strane objednávateľa, bude dodávateľ fakturovať skutočne vykonané práce na rozpracovanom diele vo vzájomne dohodnutej výške.
9. Zmluvné strany sa dohodli, že zálohové platby ani platbu vopred objednávateľ dodávateľovi neposkytne.
10. Objednávateľ si splní svoj záväzok zaplatiť cenu diela bankovým prevodom fakturovanej sumy v prospech účtu dodávateľa, ktorý je uvedený v záhlaví tejto zmluvy. Za deň zaplatenia fakturovanej sumy sa pre účely tejto zmluvy považuje deň odpísania peňažnej sumy z účtu objednávateľa na účet dodávateľa. V prípade, ak dodávateľ zmení počas účinnosti tejto zmluvy číslo bankového účtu a o tomto riadne neinformuje objednávateľa, záväzok objednávateľa sa považuje za splnený bez ohľadu na to, či budú finančné prostriedky pripísané na účet dodávateľa.
11. Pri úhrade faktúry za cenu diela má objednávateľ právo zadržať sumu vo výške 5% z fakturovanej sumy bez DPH (ďalej len „Zadržné“). Objednávateľ je oprávnený použiť Zadržné na uspokojenie svojich akýchkoľvek nárokov, ktoré mu vzniknú voči dodávateľovi na základe tejto zmluvy, najmä,

ale nielen, na odstránenie nedorobkov a väd diela alebo na náhradu škody, ktorá objednávateľovi preukázateľne vznikla a za ktorú zodpovedá dodávateľ. Zádržné zároveň slúži na zabezpečenie všetkých peňažných pohľadávok objednávateľa voči dodávateľovi, ktoré vzniknú z tohto zmluvného vzťahu.

12. Objednávateľ vyplatí dodávateľovi zádržné (resp. jeho zostatok, ak nastali skutočnosti predpokladané v bode 10. tohto článku zmluvy) nasledujúcim spôsobom:

- 2/5 Zádržného po 3 rokoch odo dňa prevzatia diela objednávateľom podľa tejto Zmluvy,
- 2/5 Zádržného po 5 rokoch odo dňa prevzatia diela objednávateľom podľa tejto Zmluvy,
- 1/5 Zádržného po 10 rokoch odo dňa prevzatia diela objednávateľom podľa tejto Zmluvy,

a to do 60 dní odo dňa doručenia písomnej výzvy dodávateľa objednávateľovi. Dodávateľ nie je oprávnený požadovať úroky a/alebo úroky z omeškania zo Zádržného odo dňa jeho zadržania až do momentu, kedy je objednávateľ povinný podľa tohto bodu uvoľniť Zádržné dodávateľovi. Dodávateľ je oprávnený navrhnúť objednávateľovi nahradenie Zádržného iným spôsobom zabezpečenia splnenia svojich záväzkov zo zmluvy, napr. bankovou zárukou, pričom objednávateľ posúdi návrh dodávateľa, avšak nie je povinný ho akceptovať.

Článok IX. Zmluvné pokuty

1. V prípade, ak dodávateľ bude v omeškaní s riadnym a včasným odovzdaním diela podľa článku VI. tejto zmluvy, má objednávateľ právo požadovať od dodávateľa zaplataenie zmluvnej pokuty vo výške 0,1 % z ceny diela s DPH za každý i začatý deň omeškania, v prípade ak omeškanie nebude dlhšie ako 10 pracovných dní vrátane. Objednávateľ je oprávnený požadovať od dodávateľa zaplataenie zmluvnej pokuty vo výške 0,2 % z ceny diela s DPH za každý i začatý deň omeškania až do úplného dodania diela, v prípade ak omeškanie bude dlhšie ako 10 pracovných dní.
2. V prípade, ak dodávateľ poruší svoju zmluvnú povinnosť odstrániť vady diela podľa čl. VII. tejto zmluvy riadne a včas, má objednávateľ právo požadovať od dodávateľa zaplataenie zmluvnej pokuty vo výške 0,1 % z ceny dodávky reklamovaného tovaru s DPH, a to za každý začatý deň porušenia tejto povinnosti až do splnenia tejto povinnosti.
3. V prípade, ak dodávateľ poruší svoju povinnosť podľa článku V. bod 14. tejto zmluvy a objednávateľovi bude kontrolným orgánom v súlade s ustanovením § 7b zákona č. 82/2005 Z. z. o nelegálnej práci a nelegálnom zamestnávaní a o zmene a doplnení niektorých zákonov v znení neskorších predpisov uložená sankcia z dôvodu prijatia služby prostredníctvom dodávateľom nelegálne zamestnávaných osôb, (i) je dodávateľ povinný zaplatiť objednávateľovi zmluvnú pokutu vo výške sankcie uloženej kontrolným orgánom objednávateľovi a zároveň (ii) objednávateľovi vzniká právo na odstúpenie od tejto zmluvy. Objednávateľ je oprávnený uplatniť si zmluvnú pokutu podľa predchádzajúcej vety tohto bodu voči dodávateľovi aj opakovane.
4. V prípade, ak dodávateľ poruší svoju povinnosť uvedenú v článku III. bod 6. tejto zmluvy, má objednávateľ právo požadovať od dodávateľa zaplataenie zmluvnej pokuty vo výške vo výške 5 % z ceny diela s DPH.
5. V prípade, ak dodávateľ poruší svoju povinnosť uvedenú v článku IV. bod 5. tejto zmluvy, má objednávateľ právo požadovať od dodávateľa zaplataenie zmluvnej pokuty vo výške 1.000,- EUR za každé jednotlivé porušenie.
6. V prípade, ak dodávateľ poruší svoju povinnosť podľa článku V. bod 13. tejto zmluvy, má objednávateľ právo požadovať od dodávateľa zaplataenie zmluvnej pokuty vo výške 200,- EUR, a to za každý začatý deň porušenia tejto povinnosti až do splnenia tejto povinnosti.
7. V prípade, ak dodávateľ poruší svoju povinnosť podľa článku V. bod 19. tejto zmluvy, má objednávateľ právo požadovať od dodávateľa zaplataenie zmluvnej pokuty vo výške 200,- EUR, a to

za každý začatý deň porušenia tejto povinnosti až do splnenia tejto povinnosti.

8. V prípade, ak dodávateľ poruší svoju povinnosť podľa článku XII. tejto zmluvy, má objednávateľ právo požadovať od dodávateľa zaplatenie zmluvnej pokuty vo výške 5.000,- EUR, a to za každý prípad osobitne.
9. V prípade, ak objednávateľovi vznikne povinnosť uhradiť daň z pridanej hodnoty v zmysle ust. § 69b zákona č. 222/2004 Z. z. o dani z pridanej hodnoty, vznikne objednávateľovi nárok na zmluvnú pokutu vo výške 130 % výšky daňovej povinnosti, ktorá takto objednávateľovi vznikla.
10. Dodávateľ sa zaväzuje zmluvné pokuty v zmysle zmluvy uhradiť objednávateľovi v lehote do 30 dní odo dňa doručenia písomnej výzvy na jej úhradu. Zmluvné pokuty v zmysle tejto zmluvy je objednávateľ oprávnený uložiť dodávateľovi opakovane. Zaplatením zmluvnej pokuty sa dodávateľ nezbučuje povinnosti, ktorá bola zabezpečená zmluvnou pokutou. Objednávateľ má popri zmluvnej pokute nárok na náhradu škody v plnej výške, spôsobenej porušením povinnosti dodávateľa, na ktorú sa vzťahuje zmluvná pokuta, pričom zmluvná pokuta sa nezapočítava na náhradu škody.
11. Objednávateľ je oprávnený požadovať od dodávateľa aj náhradu škody spôsobenú porušením ktorejkoľvek z jeho povinností uvedenej v tejto zmluve alebo vyplývajúcej zo všeobecne záväzných právnych predpisov. Dodávateľ je oprávnený riešiť náhradu škody prostredníctvom svojho poistenia zodpovednosti za škodu, k čomu mu objednávateľ poskytne primeranú súčinnosť.
12. Dodávateľ je tiež povinný nahradiť objednávateľovi všetky poplatky, pokuty a iné vzniknuté náklady, ktoré bol objednávateľ nútený vynaložiť v súvislosti s vadami diela.

Článok X. Osobitné ustanovenia

1. Objednávateľ v rozsahu nevyhnutne potrebnom poskytne na vyzvanie dodávateľa súčinnosť pri zaobstarávaní podkladov potrebných pre realizáciu diela, doplňujúcich údajov, spresnení podkladov, vyjadrení a stanovísk, ktorých potreba vznikne v priebehu plnenia tejto zmluvy. Toto spolupôsobenie poskytne dodávateľovi vo vzájomne dohodnutom čase, inak v primeranej lehote.
2. Objednávateľ zabezpečí účasť kompetentných zástupcov objednávateľa na rokovaníach počas realizácie diela na základe výzvy dodávateľa, a zabezpečí priebežné prerokovanie predkladaných návrhov technických a technologických riešení v záujme zabezpečenia plynulého postupu pri dodaní a montáži diela.
3. Akékoľvek doklady a podklady, ktoré dodávateľ dostane od objednávateľa, prípadne získa pri plnení predmetu zmluvy, je povinný bezodkladne potom, ako ich už nebude potrebovať k realizácii diela, odovzdať objednávateľovi. Takúto dokumentáciu je dodávateľ oprávnený použiť výlučne na plnenie svojich záväzkov podľa tejto zmluvy.
4. Zmluvné strany sa dohodli, že dodávateľ si za účelom predmetu plnenia tejto zmluvy zabezpečí odberné miesta na pripojenie elektrickej energie a vody pre technologické účely, skladové priestory na materiál a prevádzkový priestor na vlastné náklady v prípade, ak je to potrebné. Za účelom vylúčenia pochybností zmluvné strany deklarujú, že objednávateľ nezabezpečuje stráženie staveniska a nezodpovedá za prípadné straty, poškodenia či zničenia uskladnených vecí dodávateľa, resp. tretích osôb.
5. Objednávateľ nezodpovedá za prípad pracovného úrazu zamestnancov dodávateľa, prípadne jeho subdodávateľov.
6. Zmluvné strany sa dohodli, že oprávnenými zástupcami zmluvných strán pre zabezpečovanie vzájomného kontaktu zmluvných strán a riadnej realizácie tejto zmluvy sú:
 - a) za objednávateľa:

meno a priezvisko: Anna Všetěčková

e-mail: anna.vseteckova@petrzalka.sk
telefónne číslo: 0947/487 189, 02/68 288 861

b) za dodávateľa:

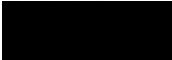
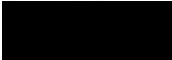
meno a priezvisko: Ivan Kostelný
e-mail: 
telefónne číslo: 

Článok XI. Licenčná zmluva

1. V prípade, ak sa akákoľvek časť diela a/alebo dokumentácia prislúchajúca k dielu alebo s dielom súvisiaca vypracovaná dodávateľom považuje za dielo podľa zákona č. 185/2015 Z. z., Autorský zákon v znení neskorších predpisov (ďalej spolu na účely tohto článku tiež len „**Dielo**“), dodávateľ týmto udeľuje v súlade s príslušnými ustanoveniami Autorského zákona objednávateľovi súhlas vyššie uvedené dielo a/alebo časť diela voľne používať podľa vlastného uváženia objednávateľa. Objednávateľ je oprávnený najmä, nie však výlučne rozmnožovať, spracovávať a upravovať Dielo a/alebo časť Diela a voľne ich modifikovať a prispôbovať podľa vlastnej potreby sám, alebo tiež prostredníctvom akýchkoľvek tretích osôb. Takáto licencia je udelená ako nevýhradná, na dobu trvania majetkových práv k vyššie uvedenému Dielu a/alebo časti Diela podľa § 32 Autorského zákona, v neobmedzenom územnom rozsahu a v neobmedzenom vecnom rozsahu, pričom objednávateľ má právo udeliť akejkoľvek tretej osobe sublicenciu alebo postúpiť licenciu v rozsahu udelenej licencie, pričom udelenie sublicencie ani postúpenie licencie nemusí byť v písomnej forme. Zmluvné strany sa zároveň dohodli, že v prípade postúpenia licencie, objednávateľ nie je povinný informovať autora/dodávateľa o osobe postupníka. Zmluvné strany sa týmto dohodli, že licenčné poplatky za použitie Diela a/alebo časti Diela (vrátane odmeny za každé ďalšie použitie Diela a/alebo časti Diela) sú zahrnuté v cene diela podľa článku II. tejto Zmluvy. Zánik tejto zmluvy a/alebo tejto Licenčnej zmluvy nemá vplyv na trvanie licencií podľa tohto článku zmluvy, pričom licencie podľa tohto článku zmluvy nekončia zánikom zmluvy a/alebo Licenčnej zmluvy a zostávajú platné a účinné.

Článok XII. Mlčanlivosť a zachovávanie obchodného tajomstva

1. Za dôverné informácie sa pre účely tejto zmluvy považujú všetky informácie, o ktorých sa zmluvné strany dozvedia v rámci ich zmluvného vzťahu založeného touto zmluvou, pri plnení tejto zmluvy alebo v súvislosti s jej uzavretím a plnením, ako aj všetky údaje a informácie, ktoré sú obsiahnuté v tejto zmluve a jej prílohách, dokumentoch vypracovaných za účelom prípravy, uzavretia alebo plnenia tejto zmluvy (ďalej len „**dôverné informácie**“).
2. Každá zmluvná strana sa zaväzuje počas trvania tejto zmluvy, ako aj po jej ukončení:
 - a) uchovávať v tajnosti a dôvernosti akékoľvek dôverné informácie a (pokiaľ to nie je pre účely plnenia tejto zmluvy) nebude takéto informácie reprodukovat' ani poskytovať tretím stranám alebo ich iným spôsobom využívať; a
 - b) sprístupňovať dôverné informácie tretím stranám výlučne na základe predchádzajúceho písomného súhlasu druhej zmluvnej strany; to neplatí pre daňových, právnych alebo iných profesionálnych poradcov zmluvnej strany, ktorí sú zo zákona alebo na základe zmluvy povinní zachovávať dôvernosť poskytnutých informácií;
 - c) zabezpečiť, že akákoľvek tretia strana, ktorej sú dôverné informácie sprístupnené, dodrží záväzok mlčanlivosti v zmysle podmienok tejto zmluvy;
 - d) využívať dôverné informácie len pri realizácii tejto zmluvy a pri vykonávaní vlastných práv a povinností podľa tejto zmluvy.
3. Ustanovenia bodu 2. tohto článku tejto zmluvy sa nevzťahujú na dôverné informácie, ktoré:

- a) sú alebo sa stali verejnosti známe bez akéhokoľvek porušenia záväzkov alebo povinností niektorou zo zmluvných strán vyplývajúcich z tejto zmluvy;
 - b) sú alebo boli získané prijímajúcou stranou samostatne;
 - c) boli známe jednej zo zmluvných strán ešte pred začatím zmluvných rokovaní o uzavretí tejto zmluvy alebo jej boli poskytnuté treťou stranou ako informácie, ktoré nie sú dôverné, pričom táto tretia strana neporušila vlastnú povinnosť mlčanlivosti;
 - d) sú náležite sprístupnené na základe zákonnej povinnosti, nariadenia súdu s rozhodnou právomocou alebo iného regulačného orgánu s tým, že v tomto prípade zmluvná strana, ktorá je povinná dôverné informácie sprístupniť, bude okamžite informovať druhú zmluvnú stranu pred sprístupnením dôverných informácií.
4. Zmluvné strany sa zaväzujú:
- a) neoznámiť a nesprístupniť obchodné tajomstvo druhej zmluvnej strany akýmkoľvek tretím osobám;
 - b) žiadnym spôsobom nevyužívať pre seba alebo akúkoľvek tretiu osobu obchodné tajomstvo druhej zmluvnej strany inak, než na plnenie tejto zmluvy;
 - c) zabezpečiť akékoľvek listiny a akékoľvek iné nosiče informácií, vrátane ich kópií, z ktorých možno získať obchodné tajomstvo druhej zmluvnej strany, pred zneužitím tretími osobami;
 - d) poučiť svojich zamestnancov, ktorí sa pri plnení pracovných úloh môžu stretnúť hoci aj v obmedzenej miere s obchodným tajomstvom druhej zmluvnej strany, a členov štatutárneho orgánu, o povinnosti zachovávať predmetné obchodné tajomstvo;
 - e) bez zbytočného odkladu písomne oznámiť dotknutej zmluvnej strane, že sa tretia osoba domáha sprístupnenia obchodného tajomstva.

Článok XIII.

Trvanie a ukončenie zmluvy

1. Riadne ukončenie zmluvného vzťahu z tejto zmluvy nastane splnením záväzkov zmluvných strán.
2. Táto zmluva zanikne okrem spôsobu uvedeného v bode 1. tohto článku zmluvy aj nasledovne:
 - a) písomnou dohodou zmluvných strán,
 - b) písomným odstúpením od zmluvy v súlade s touto zmluvou a/alebo s príslušnými ustanoveniami Obchodného zákonníka a/alebo zákona o verejnom obstarávaní,
 - c) výpoveďou objednávateľa.
3. Ukončenie zmluvného vzťahu je možné uskutočniť aj po vzájomnej písomnej dohode obidvoch zmluvných strán. V tejto dohode sa upravia aj vzájomné nároky zmluvných strán vzniknuté z plnenia zmluvných povinností alebo z ich porušenia druhou zmluvnou stranou ku dňu zániku zmluvy dohodou.
4. Objednávateľ môže okamžite odstúpiť od tejto zmluvy v prípade jej podstatného porušenia dodávateľom. Na účely tejto zmluvy sa za jej podstatné porušenie dodávateľa považuje najmä:
 - ak dodávateľ neplní zmluvné podmienky uvedené v tejto zmluve, najmä v prípade nedodržania podstatných kvalitatívnych a dodacích podmienok, alebo nedodržania predpísaného technologického postupu,
 - ak sa preukáže, že dodávateľ v rámci verejného obstarávania, ktorého výsledkom je uzatvorenie tejto zmluvy predložil nepravdivé doklady alebo uviedol nepravdivé, neúplné alebo skreslené údaje,
 - ak je dodávateľ v likvidácii, dodávateľ na seba podal alebo bol voči nemu podaný návrh na vyhlásenie konkurzu, ako aj vtedy, ak existuje dôvodná obava, že plnenie záväzkov dodávateľa v zmysle tejto zmluvy je vážne ohrozené,
 - ak dodávateľ v dôsledku platobnej neschopnosti neuhradí platby svojim subdodávateľom,

- ak dodávateľ poruší ustanovenie bodu 5. článku IV. tejto zmluvy,
- ak dodávateľ poruší ustanovenia bodu 19. článku V. tejto zmluvy,
- ak dodávateľ poruší svoju povinnosť podľa článku XII. tejto zmluvy,
- iné porušenia, ktoré sú ako podstatné uvedené v tejto zmluve,

pričom účinnosť odstúpenia nastáva dňom doručenia oznámenia o odstúpení od zmluvy dodávateľovi.

5. Odstúpením od zmluvy zanikajú všetky práva a povinnosti zmluvných strán vyplývajúce z tejto zmluvy od momentu odstúpenia, okrem nárokov na náhradu škody, nárokov na zmluvné a zákonné sankcie a zodpovednosti za vady dodávky a montáže, ktorá bola do odstúpenia od zmluvy zrealizovaná a iné nároky, ktoré zo svojej povahy majú pretrvávajúť aj po zániku zmluvy.
6. Objednávateľ je oprávnený túto zmluvu vypovedať aj bez uvedenia dôvodu. Vypovedná lehota je jeden mesiac a začína plynúť v prvý deň kalendárneho mesiaca nasledujúceho po mesiaci, v ktorom bola výpoveď písomne doručená dodávateľovi.

Článok XIV. Komunikácia zmluvných strán

1. Zmluvné strany sa dohodli, že písomnosť podľa tejto zmluvy je možné doručovať:
 - a) elektronicky,
 - b) osobne,
 - c) poštou,
 - d) kuriérom.
2. Zmluvné strany sa dohodli, že ich vzájomná komunikácia súvisiaca s touto zmluvou bude prebiehať prioritne elektronicky prostredníctvom e-mailov uvedených v článku X. bode 6. tejto zmluvy. Zmluvné strany sa dohodli, že dodávateľ je povinný písomnosť doručovanú elektronicky odoslať na e-mailovú adresu objednávateľa uvedenú v článku X. bod 6. tejto zmluvy. Písomnosť doručovaná elektronicky na e-mailovú adresu sa považuje za doručení:
 - a) okamihom prevzatia v prípade, že prevzatie druhá strana potvrdí, alebo
 - b) nasledujúci pracovný deň po jej odoslaní, ak druhá strana prevzatie písomnosti nepotvrdila.
3. Doporučené doručovanie prostredníctvom pošty sa vyžaduje najmä v prípade podstatných okolností trvania zmluvného vzťahu, ako napríklad spôsoby ukončenia zmluvy. Zmluvné strany sa dohodli, že písomnosť sa na účely tejto zmluvy považuje za doručení dňom jej prevzatia zmluvnou stranou, ktorej je adresovaná alebo dňom odmietnutia jej prevzatia zmluvnou stranou, ktorej je adresovaná alebo uplynutím úložnej lehoty na pošte, a to aj v prípade, že sa adresát o uložení zásielky nedozvedel.
4. Pre doručovanie sa použijú adresy sídla zmluvných strán uvedené v záhlaví tejto zmluvy, prípadne iná adresa, ktorá je na tento účel riadne oznámená druhej zmluvnej strane. V prípade akejkoľvek zmeny adresy určenej na doručovanie písomností na základe tejto zmluvy sa zmluvná strana zaväzuje o tejto zmene bezodkladne, najneskôr však do 7 kalendárnych dní od kedy zmena nastane, písomne informovať druhú zmluvnú stranu; v takomto prípade je pre doručovanie rozhodujúca nová adresa, riadne oznámená druhej zmluvnej strane.

XV. Záverečné ustanovenia

1. Táto zmluva nadobúda platnosť dňom jej podpisu oprávnenými zástupcami zmluvných strán a

účinnosť dňom nasledujúcim po dni jej zverejnenia na webovom sídle objednávateľa v zmysle § 47a ods. 1 zák. č. 40/1964 Zb. Občianskeho zákonníka v znení neskorších predpisov v spojení s § 5a zák. č. 211/2000 Z. z. zákona o slobodnom prístupe k informáciám a o zmene a doplnení niektorých zákonov (zákon o slobode informácií) v znení neskorších predpisov.

2. Dodávateľ nie je oprávnený postúpiť akékoľvek pohľadávky (práva) vyplývajúce z tejto zmluvy na tretiu osobu alebo sa dohodnúť s treťou osobou na prevzatí jeho záväzkov (povinností) vyplývajúcich z tejto zmluvy bez predchádzajúceho písomného súhlasu objednávateľa.
3. Zmluvné strany sa dohodli, že v rozsahu, v akom to právne predpisy pripúšťajú, vylučujú právo dodávateľa započítať bez súhlasu objednávateľa akúkoľvek svoju pohľadávku voči objednávateľovi oproti akejkoľvek pohľadávke objednávateľa voči dodávateľovi. Zmluvné strany sa dohodli, že objednávateľ môže kedykoľvek započítať pohľadávku, ktorú má voči dodávateľovi proti akejkoľvek pohľadávke (bez ohľadu na to, či je v čase započítania splatná alebo nie), ktorú má dodávateľ voči objednávateľovi.
4. Právne vzťahy zmluvných strán v tejto zmluve neupravené sa riadia príslušnými všeobecne záväznými právnymi predpismi Slovenskej republiky v platnom znení, a to najmä zákonom č. 513/1991 Zb., Obchodným zákonníkom, zákonom č. 40/1964 Zb., Občianskym zákonníkom, zákonom č. 343/2015 Z. z. zákonom o verejnom obstarávaní a zákonom č. 185/2015 Z. z., Autorským zákonom v znení neskorších predpisov.
5. Meniť alebo dopĺňať obsah tejto zmluvy je možné iba formou písomných dodatkov, ktoré budú platné, ak budú riadne potvrdené a podpísané oprávnenými zástupcami oboch zmluvných strán.
6. Neplatnosť, neúčinnosť alebo neaplikovateľnosť niektorého ustanovenia tejto zmluvy nespôsobuje neplatnosť, neúčinnosť alebo neaplikovateľnosť tejto zmluvy ako celku. V prípade neplatnosti, neúčinnosti alebo neaplikovateľnosti niektorého ustanovenia tejto zmluvy sú zmluvné strany povinné vyvinúť všetku súčinnosť, ktorú od nich možno spravodlivo požadovať, aby neplatné, neúčinné alebo neaplikovateľné ustanovenie tejto zmluvy nahradili novým ustanovením v súlade s účelom tejto zmluvy. V prípade, ak bude právny predpis citovaný v tejto zmluve zrušený a nahradený iným právnym predpisom, odkazy tejto zmluvy na pôvodný právny predpis sa budú považovať za odkazy na právny predpis, ktorý ho nahradil.
7. Zmluvné strany sa zaväzujú vynaložiť primerané úsilie pri riešení vzájomných sporov vyplývajúcich z tejto zmluvy, ktoré budú riešené v prvom rade zmierlivým spôsobom a dialógom. V prípade, ak zmierlivý spôsob riešenia vzájomných sporov nebude úspešný, právomoc riešiť spory vyplývajúce z tejto zmluvy majú príslušné súdy Slovenskej republiky, za použitia slovenského práva.
8. V prípade rozporu medzi ustanoveniami textu tejto zmluvy a ustanoveniami akejkoľvek prílohy tejto zmluvy majú vždy prednosť ustanovenia textu zmluvy.
9. Táto zmluva je vyhotovená v šiestich rovnopisoch, z ktorých štyri vyhotovenia si ponechá objednávateľ a dve vyhotovenia dodávateľ.
10. Túto zmluvu uzatvorili zmluvné strany slobodne, vážne bez skutkového alebo právneho omylu a na znak súhlasu ju vlastnoručne podpísali.
11. Táto zmluva obsahuje:

Prílohu č.1 – Technická špecifikácia predmetu zákazky – Herné prvky a zariadenia

Prílohu č.2 – Ilustračné vyobrazenie predmetu zákazky – Herné prvky a zariadenia

Prílohu č.3 – Návrh herných prvkov – obrázky

Prílohu č.4 – Návrh herných prvkov – pôdorysy

Prílohu č. 5 – Vecný a časový harmonogram realizácie diela

Prílohu č. 6 – Položkový zoznam

Dodávateľ:

V Trenčíne dňa:

 **plus s.r.o.**
IČO: 47623211 05 Trenčín
1540
koste.sk

.....
KOSTE plus s.r.o.
Ing. Ivan Kostelný, konateľ

Objednávateľ:

V Bratislave, dňa:

.....
Mestská časť Bratislava - Petržalka
Ing. Ján Hrčka, starosta

