

Výpis

z obchodního rejstříku, vedeného
Krajským soudem v Ostravě
oddíl C, vložka 68882

Datum vzniku a zápisu:	6. ledna 2017
Spisová značka:	C 68882 vedená u Krajského soudu v Ostravě
Obchodní firma:	NAVI - SPORT CZ, s.r.o.
Sídlo:	Oldřichovice 1025, 739 61 Třinec
Identifikační číslo:	056 87 489
Právní forma:	Společnost s ručením omezeným
Předmět podnikání:	Výroba, obchod a služby neuvedené v přílohách 1 až 3 živnostenského zákona
Statutární orgán:	
Jednatel:	GABRIELA PRZYWAROVÁ, dat. nar. [REDAKCE] Ko [REDAKCE] 1 Třinec Den vzniku funkce: 6. ledna 2017
Počet členů:	1
Způsob jednání:	Jednatel zastupuje společnost v celém rozsahu samostatně.
Společníci:	
Společník:	GABRIELA PRZYWAROVÁ, dat. nar. [REDAKCE] Ko [REDAKCE] Třinec
Podíl:	Vklad: 65 000,- Kč Splaceno: 100% Obchodní podíl: 65% Druh podílu: základní
Společník:	BARTOSZ DAMIAN BOGACZ, dat. nar. 9. června 1978 43-100 Tychy, Wschodnia 40, Polská republika
Podíl:	Vklad: 35 000,- Kč Splaceno: 100% Obchodní podíl: 35% Druh podílu: základní
Základní kapitál:	100 000,- Kč

Veřejný rejstřík

Ověřuji pod pořadovým číslem 703576_013469 , že tato listina, která vznikla převedením výstupu platných údajů z informačního systému veřejné správy z elektronické podoby do podoby listinné, skládající se z 1 listu, se doslovně shoduje s obsahem výstupu z informačního systému veřejné správy v elektronické podobě.

Třinec 8

dne 30.06.2022 v 13:27

Podpis



Razítko:

Skákalová Kristina



Výpis z veřejné části Živnostenského rejstříku

Platnost k 30.06.2022 13:28:24

Obchodní firma: **NAVI - SPORT CZ, s.r.o.**
Adresa sídla: **Oldřichovice 1025, 739 61, Třinec**
Identifikační číslo osoby: **05687489**
Datum doručení výpisu podle §10 odst.4 živnostenského zákona: **02.01.2017**
Statutární orgán nebo jeho členové:
Jméno a příjmení: **Gabriela Przywarová (2)**
Vznik funkce: **06.01.2017**

Živnostenské oprávnění č.1

Předmět podnikání: **Výroba, obchod a služby neuvedené v přílohách 1 až 3 živnostenského zákona**
Obory činnosti: **Zprostředkování obchodu a služeb
Velkoobchod a maloobchod**
Druh živnosti: **Ohlašovací volná**
Vznik oprávnění: **06.01.2017**
Doba platnosti oprávnění: **na dobu neurčitou**

Živnostenské oprávnění č.2

Předmět podnikání: **Provádění staveb, jejich změn a odstraňování**
Druh živnosti: **Ohlašovací vázaná**
Vznik oprávnění: **22.05.2017**
Doba platnosti oprávnění: **na dobu neurčitou**
Odpovědný zástupce:
Jméno a příjmení: **Ing. Petr Bezecný (1)**

Seznam zúčastněných osob

Jméno a příjmení: **Ing. Petr Bezecný (1)**
Datum narození: **15.09.1956**
Občanství: **Česká republika**

Jméno a příjmení: **Gabriela Przywarová (2)**
Datum narození: **28.09.1975**

Úřad příslušný podle §71 odst.2 živnostenského zákona: **Magistrát města Třince**

Ministerstvo průmyslu a obchodu osvědčuje, že údaje uvedené v tomto výpise jsou k datu platnosti výpisu zapsány v živnostenském rejstříku.

Výpis z veřejné části živnostenského rejstříku

Živnostenský rejstřík

Ověřuji pod pořadovým číslem 703576_013470 , že tato listina, která vznikla převedením výstupu z informačního systému veřejné správy z elektronické podoby do podoby listinné, skládající se z 1 listu, se doslovně shoduje s obsahem výstupu z informačního systému veřejné správy v elektronické podobě.

Třinec 8

dne 30.06.2022 v 13:29

Podpis *fhskhan*

Razítko:

Skákalová Kristina





Číslo žádosti: P80779522

Žádost doručena: 19.05.2022 16:07:30

Zpracováno: 19.05.2022 16:07:30

Počet záznamů: 0



P80779522

Na žádost se vydává:

VÝPIS Z EVIDENCE REJSTRÍKU TRESTŮ PRÁVNICKÝCH OSOB

Identifikace subjektu:

Identifikační číslo osoby: 05687489
Obchodní firma nebo název: NAVI - SPORT CZ, s.r.o.
Sídlo: Oldřichovice 1025, Třinec, 739 61
Právní forma: Společnost s ručením omezeným

Obsah evidence Rejstříku trestů České republiky:

Nejsou žádné informace o odsouzení dotyčné osoby

Konec obsahu evidence Rejstříku trestů České republiky.

Konec sestavy

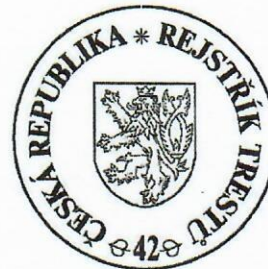

Varš

Kulaté razítko a podpis

Rejstřík trestů právnických osob

Ověřuji, že tento výpis z Rejstříku trestů právnických osob skládající se z 1 listu, vznikl pod pořadovým číslem 703576_013340 převedením výpisu z elektronické podoby do podoby listinné podle zákona č. 418/2011 Sb., o trestní odpovědnosti právnických osob a řízení proti nim a zákona č. 420/2011 Sb., o změně některých zákonů v souvislosti s přijetím zákona o trestní odpovědnosti právnických osob a řízení proti nim, a že se s obsahem výpisu v elektronické podobě doslovně shoduje.

Třinec 8

dne 19.05.2022 v 16:08

Podpis

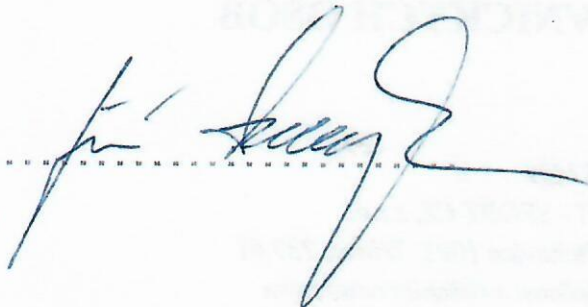

Razítko:

Haratyk Jiří





Číslo žádosti: 360270964
Žádost doručena: 19.05.2022 16:05:01
Zpracováno: 19.05.2022 16:05:01
Počet záznamů v ČR: 0 (nula)
Počet příloh: 0 (nula)



0360270964

Na žádost osoby s údaji níže uvedenými se vydává:

VÝPIS Z EVIDENCE REJSTŘÍKU TRESTŮ FYZICKÝCH OSOB

Osobní údaje:

Jméno:	GABRIELA
Příjmení:	PRZYWAROVÁ
Rodné příjmení:	ŠTEFKOVÁ
Datum narození / rodné číslo:	[REDACTED]
Pohlaví:	ZENA
Místo / okres narození:	BRNO / BRNO-MĚSTO
Stát narození:	ČESKÁ REPUBLIKA
Státní občanství:	ČESKÁ REPUBLIKA

Obsah evidence Rejstříku trestů České republiky:

Nejsou žádné informace o odsouzení dotyčné osoby

Konec obsahu evidence Rejstříku trestů České republiky.

Konec sestavy



Kulaté razítko a podpis

Případně nepřesné údaje ihned sdělte na shora uvedenou adresu, aby mohlo být okamžitě provedeno přešetření. Tento dokument neslouží k prokazování totožnosti fyzické osoby.

Rejstřík trestů

Ověřuji, že tento výpis z Rejstříku trestů skládající se z 1 listu, vznikl pod pořadovým číslem 703576_013339 převedením výpisu z elektronické podoby do podoby listinné, podle §11a zákona č. 269/1994 Sb. o Rejstříku trestů, a že se s obsahem výpisu v elektronické podobě doslovně shoduje.

Třinec 8

dne 19.05.2022 v 16:06

Podpis

Razítko

Haratyk Jiří

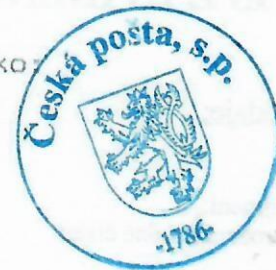

Živnostenský list

vydaný podle čl. III zákona č. 286/1995 Sb.

fyzické osobě

jméno, příjmení: **Ing. Petr Bezecný**

rodné číslo: [REDACTED]

bydliště: [REDACTED]
73 [REDACTED] tek

obchodní jméno: **Petr Bezecný-PROJEKTOVÁNÍ**

identifikační číslo: 120 94 056

místo podnikání: **Anenská 633
738 01 Frýdek-Místek**

předmět podnikání: **Projektová činnost ve výstavbě**

Živnostenský list se vydává na dobu: neurčitou

Tímto živnostenským listem se nahrazuje živnostenský list
vydaný Okresním úřadem, Okresním živnostenským úřadem ve
Frýdku-Místku č.j. 92/1/00684B/00690V ze dne 14.8.1992.

Vznik práva provozovat živnost zůstává nedotčen.

Ve Frýdku-Místku dne 30.6.1999.



Ing. Petr J A K O B I
vedoucí okresního živnostenského úřadu

OSVĚDČENÍ O AUTORIZACI

číslo 17 259

vydané

Českou komorou autorizovaných inženýrů a techniků

činných ve výstavbě

podle zákona ČNR č.360/1992 Sb.

Ing. Petr Bezečný

jméno a příjmení

rodné číslo

je

autorizovaným inženýrem

v oboru

pozemní stavby

V seznamu autorizovaných osob vedeném ČKAIT je veden pod číslem

1101586

a je oprávněn užívat autorizační razítko, jehož kontrolní otisk

je uveden zde:



Autorizace je udělena ke dni 28.3.1997

Ing. Václav Mach
předseda ČKAIT



Certifikát o pojištění

Autorizovaná osoba:

Ing. Petr Bezecný

Číslo autorizace:

1101586

Potvrzujeme, že výše uvedená autorizovaná osoba je pojištěna pro případ své profesní odpovědnosti za škodu v rámci pojistné smlouvy č. 8059780611, uzavřené prostřednictvím pojišťovacího makléře GrECO JLT Czech Republic s.r.o. dne 19. 11. 2015 mezi ČSOB Pojišťovnou, a.s., členem holdingu ČSOB a Českou komorou autorizovaných inženýrů a techniků činných ve výstavbě.

Účinnost pojistné smlouvy: od 1. 1. 2016 do 31. 12. 2018

Pojištění jednotlivé autorizované osoby začíná nejdříve dnem zápisu této osoby do seznamu autorizovaných osob vedeného Českou komorou autorizovaných inženýrů a techniků činných ve výstavbě.

Rozsah krytí:

Pojištění je sjednáno pro případ odpovědnosti za škody způsobené jinému v souvislosti s činností autorizovaného inženýra či technika činného ve výstavbě ve smyslu zákona č. 360/1992 Sb., o výkonu povolání autorizovaných architektů a o výkonu povolání autorizovaných inženýrů a techniků činných ve výstavbě, ve znění pozdějších předpisů.

Limit pojistného plnění (výše pojistné plnění za jednu a všechny pojistné události nastalé v pojistném roce): Kč 250.000,-

Spoluúčast autorizované osoby na pojistném plnění z každé pojistné události: Kč 10.000,-

(v případě splnění podmínek celoživotního vzdělávání ČKAIT 5.000,- Kč)

Územní rozsah: ČR a členské státy Evropské unie

Pojištění se řídí Všeobecnými pojistnými podmínkami OC 2014 a Všeobecnými pojistnými podmínkami – zvláštní část Pojištění odpovědnosti za škodu způsobenou v souvislosti s poskytováním odborných služeb VPP OPR 2014, které jsou přílohami pojistné smlouvy číslo 8059780611.



ČSOB Pojišťovna, a. s., člen holdingu ČSOB

Masarykovo náměstí 1458, Zelené Předměstí, 530 02 Pardubice, Česká republika

ICO: 45534306, DIČ: CZ699000761

zapeřána v OR u KS Hradec Králové, oddíl B, vložka 567

tel.: 800 100 777, fax: 467 007 444, www.csobpoj.cz, e-mail: info@csobpoj.cz

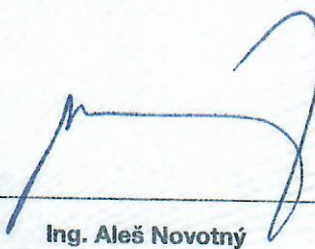

Ing. Aleš Novotný
editel pro korporátní obchody



Obec Raškovice
Raškovice 207
739 04 Pražmo
IČ: 00577006
E-mail: obec@raskovice.cz

Věc: Reference provedení díla

Na základě žádosti firmy **NAVI-SPORT CZ, s.r.o.** uděluje obec Raškovice reference na provedení díla projektu „**Víceúčelové hřiště s rovinkou, ZŠ a MŠ Raškovice**“.

Na zatravněné ploše vedle sportovní haly na pozemku v areálu ZŠ a MŠ Raškovice, bylo vystavěno nové multifunkční hřiště, atletický ovál a workoutové hřiště.

Celková hodnota zakázky byla 6 835 639,6 Kč s DPH
Termín realizace 8-10/2021

Soupis provedených prací:

1. Multifunkční hřiště s oplocením o výšce 4m a dřevěným mantinelem o výšce 1m s umělým sportovním povrchem EPDM tl. 11mm o celkové ploše 480m².
2. Atletický ovál s rovinkou a doskočištěm pro skok do dálky s umělým sportovním povrchem EPDM tl. 11+2mm o celkové ploše 594,4 m²
3. Workoutové hřiště s bezpečným EPDM povrchem tl. 48mm o celkové ploše 150m²

Všechny práce byly provedeny bezchybně a v termínu. Obec Raškovice doporučuje společnost **NAVI-SPORT CZ, s.r.o.** jako spolehlivého a důvěryhodného dodavatele.

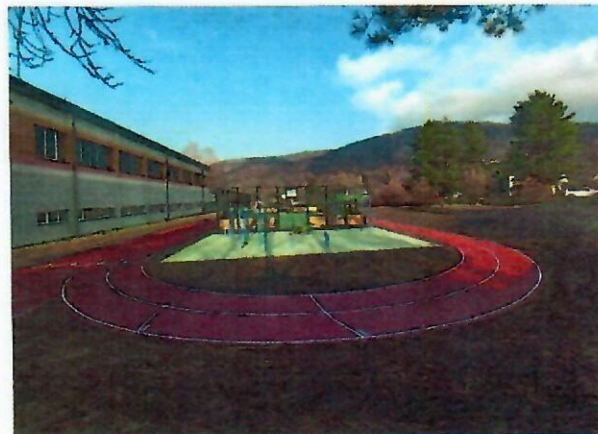

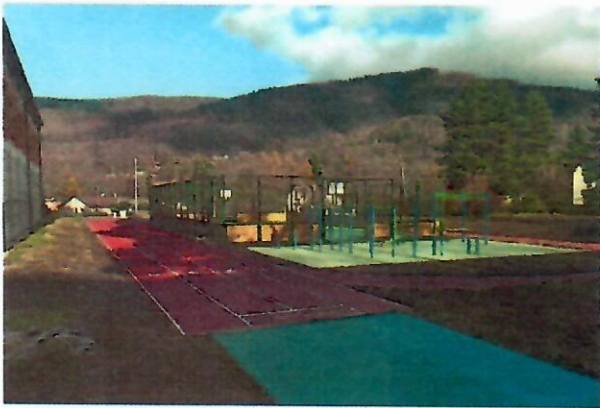

V Raškovicích dne: 8.4.2022

OBEC RAŠKOVICE
Raškovice 207
739 04 Pražmo
IČ: 00577006 DIČ: CZ00577006

Jiří Blahuta, starosta obce Raškovice

Identifikačné údaje uchádzača (krycí list)

Identifikácia verejného obstarávateľa:

Názov : **Mestská časť Bratislava-Petržalka**
 Adresa: Kutlíkova 17, 852 12 Bratislava
 Krajina: Slovenská republika
 IČO: 00 603 201
 DIČ: 2020936643
 Štatutárny zástupca: Ing. Ján Hrčka, starosta

„Obnova detského ihriska Haanova - 2“

Identifikačné údaje uchádzača:

Obchodný názov spoločnosti:	NAVI – SPORT CZ, s.r.o.
Sídlo alebo miesto podnikania:	
Ulica, číslo sídla:	Oldřichovice 1025
PSC:	73961
Mesto a štát:	Třinec, Česká republika
Štatutárny zástupca:	
Meno, priezvisko, titul:	Gabriela Przywarová
Telefón:	[REDACTED]
E-mail:	[REDACTED]
Internetová adresa:	www.navisport.cz
Všeobecné identifikačné údaje:	
Právna forma:	s.r.o.
IČO:	05687489
IČ DPH:	CZ05687489
DIČ:	CZ05687489
Kontaktná osoba (meno, priezvisko, titul):	Gabriela Przywarová
Telefón:	+420 777853500
E-mail:	[REDACTED]

Ide o splnomocneného zástupcu skupiny dodávateľov? ²	Áno / Nie
Je uchádzač malý alebo stredný podnik? ³	Áno / Nie

Uchádzač týmto vyhlasuje, že doklady uvedené v ponuke sú pravdivé, nie sú pozmenené a sú skutočné. Zoznam súborov a dokladov, ktorý uviedol je vyjadrený kompletne a úplne. Uchádzač týmto vyhlasuje, že súhlasí s podmienkami verejného obstarávania na predmet zákazky „**Obnova detského ihriska Haanova - 2**“, ktoré určil verejný obstarávateľ a súhlasí s obchodnými podmienkami uskutočnenia predmetu zákazky uvedenými v zmluve o dielo.

Dátum: 3.8.2022

Podpis: [REDACTED], Gabriela Przywarová, jednatelka

navi sport cz
 Oldřichovice 1025, 739 61 Třinec
 IČ: 056 87 489 DIČ: CZ05687489

² V prípade skupiny dodávateľov – nehodiace sa preškrtnite
³ Nehodiace sa preškrtnite

Čestné prohlášení o splnění podmínek základní způsobilosti a splnění požadavků

dle § 74 zákona č. 134/2016, o zadávání veřejných zakázek ve znění pozdějších předpisů
(dále jen zákon)

Firma NAVI - SPORT CZ, s.r.o. se sídlem/místem podnikání Oldřichovice 1025, 739 61 Třinec, IČ: 05687489, tímto **čestně prohlašuje**, že splňuje podmínky základní způsobilosti podle § 74 zákona, a to tak, že:

- a) nebyl v zemi svého sídla v posledních 5 letech před zahájením výběrového řízení pravomocně odsouzen pro trestný čin uvedený v příloze č. 3 zákona (tzn. trestný čin spáchaný ve prospěch organizované zločinecké skupiny nebo trestný čin účasti na organizované zločinecké skupině; trestný čin obchodování s lidmi; trestný čin proti majetku – podvod, úvěrový podvod, dotační podvod, podílnictví, podílnictví z nedbalosti, legalizace výnosů z trestné činnosti, legalizace výnosů z trestné činnosti z nedbalosti; trestný čin hospodářský – zneužití informace a postavení v obchodním styku, sjednání výhody při zadání veřejné zakázky, při veřejné soutěži a veřejné dražbě, pletichy při zadání veřejné zakázky a při veřejné soutěži, pletichy při veřejné dražbě, poškození finančních zájmů Evropské unie; trestné činy obecně nebezpečné; trestné činy proti České republice, cizímu státu a mezinárodní organizaci; trestný čin proti pořádku ve věcech veřejných – trestné činy proti výkonu pravomoci orgánu veřejné moci a úřední osoby, trestné činy úředních osob, úplatkářství, jiná rušení činnosti orgánu veřejné moci) nebo obdobný trestný čin podle právního řádu země sídla dodavatele; k zahrazeným odsouzením se nepřihlíží; je-li dodavatelem právnická osoba, musí podmínku splňovat tato právnická osoba a zároveň každý člen statutárního orgánu; je-li členem statutárního orgánu dodavatele právnická osoba, musí podmínku splňovat tato právnická osoba, každý člen statutárního orgánu této právnické osoby a osoba zastupující tuto právnickou osobu v statutárním orgánu dodavatele; účastní-li se výběrového řízení pobočka závodu zahraniční právnické osoby, musí podmínku splňovat tato právnická osoba a vedoucí pobočky závodu; účastní-li se výběrového řízení pobočka závodu české právnické osoby, musí podmínku splňovat osoby uvedené v § 74 odst. 2 zákona a vedoucí pobočky závodu;
- b) nemá v České republice nebo v zemi svého sídla v evidenci daní zachycen splatný daňový nedoplatek;
- c) nemá v České republice nebo v zemi svého sídla splatný nedoplatek na pojistném nebo na penále na veřejné zdravotní pojištění;
- d) nemá v České republice nebo v zemi svého sídla splatný nedoplatek na pojistném nebo na penále na sociální zabezpečení a příspěvku na státní politiku zaměstnanosti;
- e) není v likvidaci (§ 187 občanského zákoníku), proti němuž nebylo vydáno rozhodnutí o úpadku (§ 136 zákona č. 182/2006 Sb., o úpadku a způsobech jeho řešení (insolvenční zákon), ve znění pozdějších předpisů), vůči němuž nebyla nařízena nucená správa podle jiného právního předpisu (např. zákon č. 21/1992 Sb., o bankách, ve znění pozdějších předpisů č. 87/1995 Sb., o spotřebitelích a úvěrních družstvech a některých opatřeních s tím souvisejících a o doplnění zákona České národní rady č. 586/1992 Sb., o daních z příjmů, v znění pozdějších předpisů, zákon č. 363/1999 Sb., o pojišťovnictví a o změně některých souvisejících zákonů) nebo v obdobné situaci podle právního řádu země sídla dodavatele.

V Třinci dne 3.8.2022

Podpis osoby oprávněné jednat za účastníka: Gabriela Przywarová, jednatelka společnosti

navi sport cz
Oldřichovice 1025, 739 61 Třinec
IČ: 056 87 489 DIČ: CZ05687489

Návrh na plnenie kritérií

1. Návrh na plnenie kritéria

Obchodné meno uchádzača: ¹	NAVI – SPORT CZ, s.r.o.
Adresa uchádzača:	Oldřichovice 1025, 73961 Třinec
IČO uchádzača:	05687489
Meno oprávnenej osoby podpisovať za firmu:	Gabriela Przywarová
Meno kontaktnej osoby a jej funkcia:	Gabriela Przywarová
Číslo TEL. kontaktnej osoby:	
E-mail kontaktnej osoby:	

V rámci zákazky bude za úspešnú pokladaná tá ponuka uchádzača, ktorý poskytne verejnemu obstarávateľovi najnižšiu celkovú cenu za dodanie predmetnej zákazky (ocenený výkaz výmer) bez dane z pridanej hodnoty.

č. k.	Kritérium	EUR bez DPH	Sadzba DPH a výška DPH	EUR s DPH
Kritérium cena celkom za predmet zákazky vypočítaná na základe časti B.2 súťažných podkladov				
1.	Cena celkom za všetky položky výkazu výmer v stanovenom množstve	94936,07	20%, 18.987,21	113.923,29

Vyššie uvedenú ponuku sme vypracovali v súvislosti s verejným obstarávaním vyhláseným Mestskou časťou Bratislava-Petržalka na predmet zákazky „Obnova detského ihriska Haanova - 2“

Táto ponuka je záväzná do uplynutia lehoty viazanosti ponúk uvedenej v súťažných podkladoch verejného obstarávania.

V Třinci dňa 3.8.2022



navi sport cz

Oldřichovice 1025, 739 61 Třinec
IČ: 056 87 489 DIČ: CZ0568748

podpis oprávnenej osoby

¹ V prípade podania spoločnej ponuky je potrebné v tomto riadku tabuľky uviesť obchodné meno kontaktného uchádzača, ktorého si spoločne určila skupina uchádzačov. Ďalej je k návrhu na plnenie kritérií potrebné priložiť na samostatnom liste Obchodné meno, sídlo alebo miesto podnikania, telefónne číslo každého uchádzača skupiny.

Podiel plnenia zo Zmluvy o dielo

V súlade s ustanovením § 41 ods. 1 zákona č. 343/2015 Z. z. o verejnom obstarávaní a o zmene a doplnení niektorých zákonov, verejný obstarávateľ požaduje od uchádzačov, aby vo svojej ponuke uviedli:

1. percentuálny podiel zákazky, ktorý majú v úmysle zadať tretím osobám,
2. zoznam všetkých navrhovaných subdodávateľov,
3. uvedenie predmetu subdodávky.

Uchádzač uvedie v ponuke – tabuľka č. 1 podiel zákazky, ktoré má v úmysle zadať tretím osobám, ako aj navrhovaných subdodávateľov a predmety subdodávok. Ak uchádzač nemá v úmysle zadať podiel zákazky tretím osobám, je túto skutočnosť povinný vyslovene uviesť vo svojej ponuke.

Tabuľka č. 1

P. č.	% podiel subdodávky	Identifikácia subdodávateľa (názov, IČO, sídlo/miesto podnikania, osoba oprávnená konať v rozsahu meno a priezvisko, adresa pobytu, dátum narodenia)	Predmet subdodávky
1.	30%	KOSTE PLUS, Kožušnícka 86/5, 911 05 Trenčín	Herné prvky
2.			
3.			

V Trinci dňa 3.8.2022

 Gabriela Przywarová
 meno, priezvisko a podpis štatutárneho orgánu
 alebo člen štatutárneho orgánu uchádza



navi sport cz

Oldřichovice 1025, 739 61 Třinec
 IČ: 056 87 489 DIČ: CZ05687489

Zmluva o dielo
„Obnova detského ihriska Haanova“
uzavretá podľa § 536 a nasl. zákona č. 513/1991 Zb. Obchodného zákonníka v znení neskorších
predpisov (ďalej len „**Obchodný zákonník**“) (ďalej len „**zmluva**“)

medzi

1) Objednávateľom: Mestská časť Bratislava-Petržalka

so sídlom: Kutlíkova č. 17, 852 12 Bratislava
zastúpeným: Ing. Ján Hrčka, starosta
IČO: 00 603 201
DIČ: 2020936643
bankové spojenie: Prima Banka Slovensko, a.s.
IBAN: SK41 5600 0000 0018 0059 9001
(ďalej len „**objednávateľ**“)

2) Zhotoviteľom: NAVI – SPORT CZ, s.r.o.

so sídlom: Oldřichovice 1025, 73961 Třinec
zastúpeným: Gabriela Przywarová, jednatelka
IČO: 05687489
DIČ: CZ05687489
IČ DPH: CZ05687489
bankové spojenie: Česká spořitelna a.s.
IBAN: CZ45 08000 0000 0019 8056 5203
SWIFT: GIBACZPX
zapísaným v: Krajský soud Ostrava, oddíl C, vložka 68882
(ďalej len „**zhotoviteľ**“)

(objednávateľ a zhotoviteľ ďalej ako „**zmluvné strany**“ alebo jednotlivo ako „**zmluvná strana**“)

Preambula

1. Objednávateľ na obstaranie predmetu tejto zmluvy použil postup verejného obstarávania pre podlimitnú zákazku zadávanú bežným postupom podľa § 112 a nasl. zákona č. 343/2015 Z. z. o verejnom obstarávaní a o zmene a doplnení niektorých zákonov v znení neskorších predpisov (ďalej len „**zákon o verejnom obstarávaní**“), ktorého úspešným uchádzačom sa stal zhotoviteľ.
2. Zhotoviteľ prehlasuje, že on ako aj ním zmluvne poverení zamestnanci sú odborne kvalifikovaní a spôsobilí k vykonávaniu predmetu zmluvy podľa slovenských právnych predpisov a noriem.

Článok I.
Predmet zmluvy

1. Zmluvné strany uzatvárajú túto zmluvu, predmetom ktorej je záväzok zhotoviteľa vykonať pre objednávateľa dielo: „**Obnova detského ihriska Haanova**“, ktoré sa zaväzuje zhotoviteľ vykonať pre objednávateľa v súlade so súťažnými podkladmi, ako aj v súlade s touto zmluvou a riadne a včas dokončené dielo odovzdať objednávateľovi a záväzok objednávateľa zaplatiť zhotoviteľovi cenu za jeho vykonanie v súlade s oceneným výkazom výmer, ktorý tvorí ako *Príloha č.1* neoddeliteľnú súčasť tejto zmluvy.
2. Zhotoviteľ je dielo povinný vykonať podľa projektovej dokumentácie „*Obnova detského ihriska*“

Haanova“, spracovanej zhotoviteľom dokumentácie Pavel Růžovský, Horky 9, 675 26 Želetava, z 04/2022 (ďalej len „**projektová dokumentácia**“).

3. Dielom podľa tejto zmluvy je realizácia obnovy detského ihriska Haanova na ulici Haanova č.19-21, Bratislava-Petržalka, predmetom ktorej sú nasledovné stavebné objekty:
 - SO.01 – Detské ihrisko
 - SO.02 – Oplotenie detského ihriska(ďalej len „**dielo**“).
4. Všetky technické parametre a funkcionality uvedené v zmluve a jej prílohách predstavujú minimálne kvalitatívne požiadavky, ktoré musia byť pri realizácii diela splnené.
5. Zhotoviteľ je povinný zhotoviť dielo tak, aby dielo vyhovovalo všetkým príslušným normám, predpisom a požiadavkám objednávateľa.
6. Zhotoviteľ sa zaväzuje zhotoviť dielo vo vlastnom mene a na vlastnú zodpovednosť.
7. Zhotoviteľ potvrdzuje, že sa plne oboznámil s rozsahom a povahou diela, sú mu známe technické, kvalitatívne a iné podmienky potrebné k realizácii diela. Zhotoviteľ prehlasuje, že disponuje takými kapacitami a odbornými znalosťami, ktoré sú na kvalitné zhotovenie diela potrebné.
8. Predmetom zmluvy je aj vykonanie kontroly po realizácii diela podľa článku I. bod 3. zmluvy v zmysle STN EN 1176-1177 podľa podmienok a špecifikácií uvedených v tejto zmluve.
9. Staveniskom je miesto plnenia určené objednávateľom v bode 3. tohto článku zmluvy, na ktorom je zhotoviteľ povinný vykonať dielo.
10. Zhotoviteľ potvrdzuje, že pred uzavretím zmluvy obdržal od objednávateľa jedno paré projektovej dokumentácie, na základe ktorej predložil objednávateľovi ocenený výkaz výmer (*Príloha č.1* zmluvy). Projektová dokumentácia v tlačenej podobe tvorí *Prílohu č.4* tejto zmluvy.

Článok II. Cena

1. Dohodnutá zmluvná cena je určená na základe cenovej ponuky - ocenený výkaz výmer, ktorý tvorí *Prílohu č.1* tejto zmluvy.
2. Cena za vykonanie diela podľa bodu 3. tohto článku zmluvy je stanovená dohodou zmluvných strán v zmysle zákona č.18/1996 Z. z. v znení neskorších predpisov a vyhlášky MF SR č. 87/1996 Z. z., ktorou sa vykonáva zákon o cenách v znení neskorších predpisov, ako pevná cena.
3. Dohodnutá zmluvná cena za zhotovenie diela je nasledovná:
 - 94.936,07 Eur bez DPH,
 - (devadesäťtisícdeväťsetštyridsať a 7 Eur bez DPH)
 - 113.923,29 Eur s DPH,
 - (stottrinásťtisícdeväťsetdvacettri a 29 Eur s DPH)(ďalej len „**cena diela**“).
4. Táto cena diela je stanovená na základe poznania, ktoré zhotoviteľ získal z predloženého výkazu výmer, projektovej dokumentácie, ako i fyzickou obhliadkou miesta stavby, ak sa jej zúčastnil pre ujasnenie detailov diela.
5. Zmluvné strany sa dohodli, že zálohové platby ani platbu vopred objednávateľ zhotoviteľovi neposkytne.
6. Zhotoviteľovi prislúcha úhrada iba za skutočne vykonané práce. Zmluvné strany berú na

vedomie, že jednotkové ceny podľa oceneného výkazu výmer sú nemenné a záväzné počas celej doby trvania zmluvy.

7. Cena diela obsahuje všetky náklady súvisiace so zhotovením diela (vrátane dopravy, skladovania materiálov a pod.). Cena diela predstavuje dohodnutú hodnotu všetkých plnení a záväzkov zhotoviteľa podľa tejto zmluvy vrátane záväzkov vyplývajúcich zo zhotoviteľom poskytnutej záruky za akosť diela. V cene diela sú zahrnuté všetky náklady zhotoviteľa potrebné na vykonanie diela. V cene diela sú zahrnuté aj náklady na vybudovanie, prevádzku a údržbu zariadenia staveniska a tiež náklady na vypratanie staveniska. Náklady na úhradu spotrebovaných energií (elektrická energia, plyn) a spotrebovanej vody počas realizácie diela hradí zhotoviteľ a sú súčasťou ceny diela. Podružné meranie spotreby príslušných energií a vody počas výstavby si zabezpečí zhotoviteľ na vlastné náklady. Všetky poplatky a náklady zhotoviteľa spojené s odvozom, so skládkou, likvidáciou či s iným nakladaním s akýmkoľvek odpadmi (vrátane stavebného odpadu a odpadu z demolácií), obalmi či inými nepotrebnými materiálmi pri vykonávaní diela sú zahrnuté v cene diela. V cene diela sú zahrnuté aj všetky náklady spojené s ochrannými a bezpečnostnými opatreniami potrebnými pri vykonávaní diela. Zhotoviteľ berie na vedomie a súhlasí s tým, že zhotoviteľ nemá nárok na zvýšenie ceny diela z dôvodu akéhokoľvek zvýšenia nákladov alebo poplatkov uvedených v tomto bode zmluvy. **V cene je zahrnutá aj 1 odborná prehliadka dodaného tovaru, ktorým sa na účely tohto ustanovenia myslia herné prvky a zariadenia, po jednom roku užívania, spojená so servisom dodaných herných prvkov a zariadení.**
8. Pokiaľ zhotoviteľ počas realizácie diela zistí potrebu vykonania prác neuvedených vo výkresovej časti projektovej dokumentácie alebo výkazu výmer, alebo pokiaľ nastanú dôvody, pre ktoré nie je nevyhnutné vykonať všetky práce uvedené vo výkresovej časti projektovej dokumentácie, zhotoviteľ je povinný o týchto skutočnostiach bezodkladne informovať objednávateľa. Akékoľvek zmeny obsahu diela, t. j. vykonanie nových prác pôvodne neuvedených vo výkresovej časti projektovej dokumentácie / výkazu výmer (ďalej iba „**Nové práce**“) alebo rozsahu diela, t.j. vykonanie prác pôvodne zahrnutých vo výkresovej časti projektovej dokumentácie/ výkazu výmer, ale vo väčšom rozsahu (ďalej iba „**Naviac práce**“) alebo v menšom rozsahu z dôvodu nezrealizovania jednotlivých prác alebo dodávok (ďalej len „**Menej práce**“) je možné uskutočniť len postupmi definovanými zákonom o verejnom obstarávaní. Cenu diela je prípustné zmeniť len pokiaľ Nové práce, Naviac práce alebo Menej práce budú mať na cenu diela preukázateľný vplyv, a to písomným dodatkom uzavretým v súlade s § 18 zákona o verejnom obstarávaní podpísaným zmluvnými stranami. Naviac práce/Menej práce, budú ocenené podľa jednotkových cien uvedených v ocenenom výkaze výmer. Menej práce odsúhlasené objednávateľom, projektantom a technickým dozorcom objednávateľa, budú z ceny diela odpočítané a to v sume, v akej sú zahrnuté do oceneného výkazu výmer. Nové práce neuvedené v ocenenom výkaze výmer sa ocenia individuálnou kalkuláciou spracovanou zhotoviteľom a odsúhlasenou objednávateľom, pričom zhotoviteľ určí jednotkové ceny Nových prác na základe cenníka CENKROS platného pre daný rok, v ktorom bude Nové práce naceňovať.
9. Zhotoviteľ berie na vedomie, že Nové práce/Naviac práce/Menej práce musia byť pred ich vykonaním/nevykonaním vopred odsúhlasené v stavebnom denníku a vopred upravené písomným dodatkom k tejto zmluve.
10. Zhotoviteľ nesmie začať realizovať žiadne Nové práce/Naviac práce bez podpísaného dodatku k zmluve. V prípade realizácie Nových prác/Naviac prác bez podpísaného dodatku k zmluve, nemá zhotoviteľ nárok na odplatu za takéto práce a ani právo ich fakturovať. Zhotoviteľ je povinný neodsúhlasené Nové práce/Naviac práce na požiadanie objednávateľa na vlastné náklady odstrániť v primeranej lehote určenej objednávateľom. Ak tak neučiní, po tejto lehote môžu byť odstránené na jeho náklady objednávateľom alebo objednávateľom určenou tretou osobou.

Článok III. Doba realizácie diela

1. Zhotoviteľ sa zaväzuje zhotoviť dielo v nasledovných termínoch:
 - 1.1. prevzatie staveniska zhotoviteľom formou zápisnice o odovzdaní a prevzatí staveniska podpísanej oboma zmluvnými stranami v čase podľa bodu 2 tohto článku zmluvy,
 - 1.2. začatie realizácie diela: zhotoviteľ je povinný začať realizáciu diela do 3 pracovných dní od prevzatia staveniska,
 - 1.3. termín ukončenia prác na diele a odovzdanie diela objednávateľovi do 7 týždňov od prevzatia staveniska,
 - 1.4. realizácia diela v počte: 7 týždňov zohľadňuje Vecný a časový harmonogram realizácie diela, ktorý tvorí *Prílohu č.2* tejto zmluvy,
 - 1.5. uvoľnenie staveniska do 5 dní po odovzdaní a prevzatí diela.
2. Zhotoviteľ je povinný zaslať objednávateľovi výzvu na odovzdanie staveniska, v ktorej navrhne objednávateľovi termín odovzdania a prevzatia staveniska tak, aby termín odovzdania a prevzatia staveniska bol najneskôr 3 pracovné dni odo dňa zaslania výzvy. Pokiaľ objednávateľovi navrhovaný termín nevyhovuje, objednávateľ je oprávnený navrhnúť iný termín odovzdania a prevzatia staveniska, najneskôr však 3 pracovné dni odo dňa pôvodne navrhnutého termínu.
3. Ak sa zhotoviteľ:
 - a. bez ospravedlnenia nedostaví na ním alebo objednávateľom navrhnutý termín odovzdania a prevzatia staveniska, alebo
 - b. bezdôvodne neprevezme stavenisko;objednávateľ je oprávnený odstúpiť od tejto zmluvy a požadovať od dodávateľa úhradu zmluvnej pokuty vo výške 5.000,- EUR. Ak dodávateľ nezačne vykonávať dielo do 7 dní od prevzatia staveniska, objednávateľ je oprávnený odstúpiť od zmluvy a požadovať od dodávateľa úhradu zmluvnej pokuty vo výške 5.000,- EUR.
4. Zhotoviteľ nie je v omeškaní s realizáciou diela, ak k omeškaniu dôjde z dôvodu tzv. vyššej moci, t. j. v prípade udalostí, ktoré nie sú závislé od vôle zmluvných strán a tieto ich nemôžu ovplyvniť (neočakávané prírodné a iné javy) alebo z dôvodu vydania príkazov, zákazov, obmedzení, vydaných orgánmi verejnej moci, ak neboli vydané v dôsledku konania alebo nekonania zhotoviteľa. V prípade vzniku omeškania zhotoviteľa podľa tohto bodu zmluvy, zmluvné strany určia nové lehoty na vykonanie diela podľa dĺžky preukázaného omeškania zhotoviteľa z dôvodu tzv. vyššej moci, a to písomným dodatkom k tejto zmluve podpísaným oboma zmluvnými stranami.
5. Zhotoviteľ je povinný vykonať jednotlivé časti diela podľa Vecného a časového harmonogramu, v ktorom je uvedený presný rozvrh prác a dodávok a ktorý je *Prílohou č.2* tejto zmluvy a je jej neoddeliteľnou súčasťou.
6. Ukončením prác na diele sa rozumie riadne odovzdanie diela objednávateľovi protokolom o odovzdaní a prevzatí diela, v ktorom bude oboma zmluvnými stranami stanovené, že dielo je odovzdané bez závad a nedorobkov a ktorý musí byť podpísaný oboma zmluvnými stranami.
7. Ak zhotoviteľ mešká s odovzdaním diela podľa ustanovení v tomto článku zmluvy, objednávateľ je oprávnený žiadať náhradu škody v zmysle § 373 a nasledujúcich Obchodného zákonníka a zároveň od tejto zmluvy odstúpiť.

Článok IV.

Vlastnícke právo na zhotovované dielo a nebezpečenstvo škody na ňom

1. Vlastníkom zhotovovaného diela je objednávateľ. Objednávateľ sa stáva vlastníkom akéhokoľvek materiálu, technológie, zariadení a iných súčastí diela jeho zapracovaním do diela, bez ohľadu na skutočnosť, či je alebo nie je možné tieto materiály, technológie, zariadenia alebo iné súčasti diela

oddeliť bez znehodnotenia diela. Vlastníctvo prechádza na objednávateľa okamihom zaplatenia ceny diela zhotoviteľovi po protokolárnom odovzdaní a prevzatí diela.

2. Nebezpečenstvo za škody na diele znáša zhotoviteľ a prechádza na objednávateľa dňom odovzдания a prevzatia diela uvedenom v protokole o odovzdaní a prevzatí diela v celom rozsahu dohodnutom v tejto zmluve.
3. Zhotoviteľ sa zaväzuje odstrániť na vlastné náklady akékoľvek škody na majetku objednávateľa alebo tretích osôb vzniknuté v súvislosti s vykonávaním diela, a to uvedením veci do predošlého stavu najneskôr v lehote 10 dní od vzniku škody. Pokiaľ uvedenie veci do predošlého stavu nie je možné a účelné, zhotoviteľ sa zaväzuje nahradiť vzniknutú škodu v peniazoch najneskôr v lehote 30 dní od jej vzniku.
4. Zhotoviteľ vyhlasuje, že má uzatvorené poistenie majetku a zodpovednosti za škodu spôsobenú tretím osobám v súvislosti s jeho činnosťou a prevádzkou. Tieto poistenia sa zhotoviteľ zaväzuje udržiavať v platnosti po celý čas platnosti a účinnosti tejto zmluvy. Zhotoviteľ je povinný do 3 dní odo dňa doručenia žiadosti objednávateľa na predloženie potvrdení o týchto poisteniach, preukázať objednávateľovi existenciu uvedených poistení. V prípade, že Zhotoviteľ poruší svoju povinnosť mať uzatvorené poistenie majetku a zodpovednosti za škodu spôsobenú tretím osobám v súvislosti s jeho činnosťou a prevádzkou po celý čas platnosti a účinnosti tejto zmluvy a/alebo zhotoviteľ v lehote 3 dní odo dňa doručenia žiadosti objednávateľa na predloženie potvrdení o týchto poisteniach, existenciu poistení objednávateľovi nepreukáže, objednávateľ má právo od tejto zmluvy odstúpiť. V prípade, že zhotoviteľ poruší svoju povinnosť mať uzatvorené poistenie majetku a zodpovednosti za škodu spôsobenú tretím osobám v súvislosti s jeho činnosťou a prevádzkou po celý čas platnosti a účinnosti tejto zmluvy a/alebo zhotoviteľ v lehote 3 dní odo dňa doručenia žiadosti objednávateľa na predloženie potvrdení o týchto poisteniach, existenciu poistení objednávateľovi nepreukáže, je zhotoviteľ povinný uhradiť objednávateľovi zmluvnú pokutu vo výške 1.000,- EUR za každé jednotlivé porušenie. Zaplatením zmluvnej pokuty nie je dotknutá povinnosť zhotoviteľa zabezpečená zmluvnou pokutou ani právo objednávateľa na náhradu škody v plnej výške.

Článok V.

Podmienky a kontrola vykonania diela

1. Zmluvné strany sa dohodli, že o prevzatí staveniska, na ktorom má zhotoviteľ dielo vykonať, spíšu zápisnicu. Súčasťou zápisnice je vyjadrenie zhotoviteľa, či stavenisko preberá a či sú splnené podmienky, dohodnuté s objednávateľom pre vykonanie diela.
2. Zhotoviteľ sa zaväzuje bez zbytočného odkladu po prevzatí staveniska osadiť pred vstupom na stavenisko informačné tabule s označením stavby a upozornením o zákaze vstupu pre nepovolanych podľa príslušných STN a Nariadenia vlády SR č. 387/2006 Z. z. o požiadavkách na zaistenie bezpečnostného a zdravotného označenia pri práci v znení neskorších predpisov, ak to bude požadované všeobecne záväznými právnymi predpismi.
3. Zhotoviteľ sa zaväzuje, že bude pri vykonávaní diela postupovať s odbornou starostlivosťou. Zhotoviteľ vykonáva činnosti spojené s plnením predmetu zmluvy na vlastnú zodpovednosť podľa zmluvy, pričom rešpektuje technické špecifikácie, právne a technické predpisy, zákony, vyhlášky platné v SR, najmä, nie však výlučne, stavebný zákon, zákon o bezpečnosti a ochrane zdravia pri práci, vyhlášku, ktorou sa ustanovujú podrobnosti na zaistenie bezpečnosti a ochrany zdravia pri práci pri stavebných prácach a prácach s nimi súvisiacich a podrobnosti o odbornej spôsobilosti na výkon niektorých pracovných činností v platnom znení, zákon o životnom prostredí, zákon o odpadoch, zákon o ovzduší, zákon o vodách a zákon ochrane pred požiarmi.
4. Počas vykonávania prác sa zhotoviteľ zaväzuje dodržiavať ustanovenia vyhlášky Ministerstva práce, sociálnych vecí a rodiny Slovenskej republiky č. 147/2013 Z. z. ktorou sa ustanovujú podrobnosti na zaistenie bezpečnosti a ochrany zdravia pri stavebných prácach a prácach s nimi súvisiacich a podrobnosti o odbornej spôsobilosti na výkon niektorých pracovných činností.

Zhotoviteľ zodpovedá za bezpečnosť a ochranu zdravia pri vykonávaní stavebných prác a za všetky prípadné škody zavinené svojou činnosťou. Zhotoviteľ sa zároveň zaväzuje, že stavebné práce budú vykonávané v súlade s opatreniami na ochranu pred požiarmi.

5. Zhotoviteľ zabezpečí počas realizácie prác na diele maximálne možné zamedzenie prašnosti a hlučnosti, ochranu vzrastlej zelene a je povinný dodržiavať predpisy o ochrane životného prostredia. Zhotoviteľ je povinný na stavenisku udržiavať poriadok a čistotu. Po ukončení prác je zhotoviteľ povinný na svoje náklady do piatich pracovných dní vyčistiť stavenisko a odviezť vybranú suť a odpad vzniknutý jeho činnosťou na skládku.
6. V prípade vzniku akýchkoľvek odpadov pri vykonávaní stavebných prác na diele je zhotoviteľ zodpovedný za nakladanie s týmito odpadmi a v zmysle zákona č. 79/2015 Z. z. o odpadoch a o zmene a doplnení niektorých zákonov v znení neskorších predpisov je povinný plniť všetky povinnosti, ktoré prislúchajú držiteľovi odpadu v zmysle príslušných ustanovení zákona o odpadoch. Zhotoviteľ je po skončení stavebných prác na diele povinný odovzdať objednávateľovi potvrdenie o uskladnení odpadu. Doklady o množstve a spôsobe nakladania s odpadmi je zhotoviteľ objednávateľovi povinný predložiť alebo odovzdať aj kedykoľvek na vyžiadanie objednávateľa. V prípade, ak vznikne objednávateľovi akákoľvek škoda v súvislosti s porušením povinností zhotoviteľa dodržiavať ustanovenia v oblasti nakladania s odpadmi, zhotoviteľ je povinný túto škodu objednávateľovi nahradiť.
7. Objednávateľ, resp. ním poverené osoby, je oprávnený priebežne kontrolovať realizáciu diela. Ak objednávateľ zistí, že zhotoviteľ vykonáva dielo v rozpore so svojimi povinnosťami, objednávateľ je oprávnený dožadovať sa toho, aby zhotoviteľ odstránil vady vzniknuté vadným vykonávaním diela a dielo vykonal riadnym spôsobom. V prípade, že zhotoviteľ tak neurobí v určenej lehote na to stanovenej a postup zhotoviteľa by viedol k porušeniu zmluvy, je objednávateľ oprávnený odstúpiť od zmluvy v zmysle § 345 Obchodného zákonníka.
8. Osoby, poverené vykonávaním funkcie technického dozoru objednávateľa, kontrolou realizovaných prác a prevzatím diela, budú objednávateľom oznámené zhotoviteľovi pri prevzatí staveniska zhotoviteľom a zaznamenané v stavebnom denníku. Povereným zástupcom objednávateľa na podpis protokolu o odovzdaní a prevzatí diela je starosta MČ Petržalka.
9. Zhotoviteľ sa zaväzuje vyzvať objednávateľa k obhliadke a prevereniu všetkých konštrukcií a prác, ktoré majú byť ďalším postupom zakryté, alebo sa stanú neprístupnými. Takúto výzvu urobí zhotoviteľ zápisom v stavebnom denníku a emailom na emailové adresy zástupcov objednávateľa podľa čl. X bod 6 zmluvy najneskôr 3 pracovné dni vopred. Pokiaľ sa zástupca objednávateľa nedostaví ku kontrole, je zhotoviteľ oprávnený tieto konštrukcie zakryť. Pred ich zakrytím musí zhotoviteľ učiniť všetky opatrenia, vyžadované technickými normami a zabezpečiť preukázateľnou formou dokumentáciu a fotodokumentáciu takto zakrývaných konštrukcií. Tento postup ho nezbavuje zodpovednosti za vady takýchto zakrývaných prác a konštrukcií.
10. V prípade, že zhotoviteľ nedodrží povinnosti podľa bodu 9. tohto článku zmluvy, je zhotoviteľ zaviazaný na základe výzvy objednávateľa a na svoje náklady odkryť zakryté konštrukcie a práce, pokiaľ medzi zmluvnými stranami nebude uzatvorená iná dohoda, napr. o úprave záručnej lehoty, alebo zľave z ceny diela.
11. Zhotoviteľ je povinný umožniť slovenským kontrolným orgánom a zástupcom objednávateľa, aby vykonali kontrolu a dozor na mieste plnenia diela v súlade s platnými právnymi predpismi.
12. Zhotoviteľ je povinný viesť odo dňa prevzatia staveniska stavebný denník, v ktorom bude pravidelne zaznamenávať priebeh všetkých prác pri vykonávaní diela, všetky podstatné udalosti, ktoré sa stali na stavenisku a ostatné údaje v súlade s platnými predpismi a obvyklými zásadami. Stavebný denník je doklad o priebehu výstavby a vykonávania diela. Zmluvné strany sa dohodli, že osoba vykonávajúca technický dozor objednávateľa je oprávnená realizovať zápisy do stavebného denníka. Zhotoviteľ sa zaväzuje, že všetky problémy vzniknuté pri realizácii diela

bude bez zbytočného odkladu hlásiť technickému dozoru objednávateľa a zapíše ich do stavebného denníka. Technický dozor objednávateľa doplní k takémuto zápisu podpis s dátumom, aby sa vylúčili pochybnosti o tom, že bol objednávateľ informovaný o vzniknutom probléme.

13. Pri realizácii stavebných prác je zhotoviteľ povinný počínať si s odbornou starostlivosťou, chrániť záujmy a majetok objednávateľa a tretích osôb a v maximálnej možnej miere obmedziť negatívne dopady predmetnej činnosti na okolie.
14. Počas vykonávania stavebných prác na diele musí byť na stavenisku trvale prítomný zástupca zhotoviteľa, poverený riadením stavebných prác, a to v každom momente vykonávania prác. V prípade, že stavbyvedúci nebude môcť byť v ktoromkoľvek momente na stavbe, učiní zápis do stavebného denníka, kde poverí svojho plnohodnotného zástupcu (majstra). Ak tak neučiní a na stavbe nebude osoba poverená zastupovaním Zhotoviteľa, Objednávateľ má právo požadovať od Zhotoviteľa zmluvnú pokutu vo výške 100,- EUR za každé porušenie povinnosti Zhotoviteľa podľa tohto bodu Zmluvy. Táto informácia s presným časom a dátumom, kedy nebola zodpovedná osoba na stavbe, musí byť zaznamenaná v stavebnom denníku.
15. Zhotoviteľ sa zaväzuje, že vyprace stavenisko najneskôr do 5 dní odo dňa odovzdania a prevzatia vykonaného diela objednávateľovi.
16. Zhotoviteľ zabezpečí v rámci realizácie diela najmä:
 - a. vybudovanie, prevádzkovanie, údržbu, likvidáciu, vypratanie a vyčistenie priestoru zariadenia staveniska,
 - b. zhromažďovanie odpadov vytriedených podľa druhov odpadov a ich zabezpečenie pred znehodnotením, odcudzením alebo iným nežiaducim únikom,
 - c. spracovanie odpadov jeho prípravou na opätovné použitie, recykláciu či zhodnotenie v rámci svojej činnosti, prípadne na zneškodnenie odpadu,
 - d. odovzdanie odpadov len osobe oprávnenej nakladať s odpadmi podľa zákona o odpadoch,
 - e. zhromažďovanie stavebných a demolačných odpadov v mieste stavby len na nevyhnutný čas, následne ich musí zhotoviteľ ihneď odvieť k oprávnenému odberateľovi,
 - f. počas výstavby udržiavanie čistoty na stavbou znečisťovaných komunikáciách a verejných priestranstvách a výstavbu zabezpečiť bez porušenia bezpečnosti a plynulosti pešej a cestnej premávky,
 - g. realizovanie prác v zmysle nariadenia vlády SR č. 115/2006 Z. z. o minimálnych zdravotných a bezpečnostných požiadavkách na ochranu zamestnancov pred rizikami súvisiacimi s expozíciou hluku,
 - h. úpravu trávnatých plôch, dotknutých výstavbou v okolí staveniska do pôvodného stavu,
 - i. uhradenie všetkých prípadných škôd, spôsobených na cudzích objektoch a zariadeniach pri realizácii stavby.
17. Zhotoviteľ sa zaväzuje, že nebude v súvislosti s vykonávaním prác na diele, ktoré sú predmetom tejto zmluvy zamestnávať zamestnancov v rozpore s právnymi predpismi Slovenskej republiky upravujúcimi nelegálnu prácu a nelegálne zamestnávanie, ako aj právnymi predpismi Európskej únie, a to najmä v rozpore so zákonom č. 82/2005 Z.z. o nelegálnej práci a nelegálnom zamestnávaní a o zmene a doplnení niektorých zákonov (ďalej len „**zákon o nelegálnej práci**“), v spojení so zákonom č. 311/2001 Z.z. Zákonník práce, zákonom č. 513/1991 Zb. Obchodný zákonník, zákonom č. 5/2004 Z. z. o službách zamestnanosti a o zmene a doplnení niektorých zákonov, zákonom č. 461/2003 Z. z. o sociálnom poistení, zákonom č. 404/2011 Z. z. o pobyte cudzincov a o zmene a doplnení niektorých zákonov, zákona č. 480/2002 Z. z. o azyle a o zmene a doplnení niektorých zákonov v znení neskorších predpisov, Smernicou Európskeho parlamentu a Rady 2009/52/ES z 18. júna 2009, ktorou sa stanovujú minimálne normy pre sankcie a opatrenia voči zamestnávateľom štátnych príslušníkov tretích krajín, ktorí sa neoprávnene zdržiavajú na území členských štátov.

18. Pokiaľ zhotoviteľ ako uchádzač v rámci verejného obstarávania, ktorého výsledkom je táto zmluva, využil na preukázanie technickej alebo odbornej spôsobilosti kapacity inej osoby alebo vlastného zamestnanca, objednávateľ je povinný skutočne využívať tieto kapacity inej osoby alebo vlastného zamestnanca pri realizácii predmetu zmluvy, a to počas celej doby trvania tejto zmluvy.
19. Zhotoviteľ sa zaväzuje zabezpečiť na vlastné náklady vykonanie všetkých skúšok potrebných pri realizácii diela, pokiaľ je ich vykonanie požadované všeobecne záväznými právnymi predpismi a to tak, aby boli tieto vykonané najneskôr 15 dní pred termínom odovzdania diela objednávateľovi.
20. Zhotoviteľ je povinný dokladovať kvalitu vykonaných prác na diele a zároveň doložiť doklady, ktoré budú dokumentovať zabezpečenie požadovaných kvalitatívnych ukazovateľov diela (napr. certifikáty výrobkov, atesty, záručné listy, revízne správy, atď.).
21. Zhotoviteľ sa zaväzuje, že všetky materiály a technológie použité pri realizácii diela budú spĺňať parametre potrebné pre výber zhotoviteľa prostredníctvom verejného obstarávania, pričom táto povinnosť platí aj pre tie materiály a technológie, ktoré budú vo výkaze výmer prác a materiálov označené ako tzv. ekvivalentné.
22. Zhotoviteľ nesmie vyhotovenie diela ako celok odovzdať na zhotovenie inému subjektu. Časť diela môže odovzdať na zhotovenie svojmu subdodávateľovi uvedenému v zozname subdodávateľov, ktorý tvorí *Prílohu č.3* zmluvy. Súhlas objednávateľa s vykonaním diela prostredníctvom subdodávateľa nezavahuje zhotoviteľa povinnosti a zodpovednosti za všetky práce a činnosti subdodávateľa.
23. Ak sa na zhotoviteľa a jeho subdodávateľov vzťahuje povinnosť zapisovať sa do registra partnerov verejného sektora podľa zákona č. 315/2016 Z.z. o registri partnerov verejného sektora a o zmene a doplnení niektorých zákonov (ďalej len „**zákon o registri partnerov verejného sektora**“), potom je zhotoviteľ aj jeho subdodávateľa povinný dodržať túto povinnosť po celú dobu trvania zmluvy, pričom zhotoviteľ sa zaväzuje zabezpečiť splnenie tejto povinnosti aj zo strany subdodávateľov.
24. Počas trvania zmluvy je zhotoviteľ oprávnený zmeniť subdodávateľa uvedeného v *Prílohe č.3* zmluvy výlučne na základe dodatku k tejto zmluve. Nový subdodávateľ musí spĺňať povinnosť zápisu v registri partnerov verejného sektora, v prípade, ak mu takáto povinnosť zo zákona o registri partnerov verejného sektora vyplýva. Objávateľ má právo odmietnuť podpísať dodatok a požiadať zhotoviteľa o určenie iného subdodávateľa, ak má na to závažné dôvody (napr. ak nový subdodávateľ nie je zapísaný v registri partnerov verejného sektora, nekvalitne realizované práce konkrétnym subdodávateľom na predchádzajúcich stavbách, nesplnenie podmienok pre výmenu subdodávateľa a pod.). Zhotoviteľ vyhlasuje, že *Príloha č.3* zmluvy obsahuje aktuálne a úplné údaje podľa ustanovenia § 41 ods. 3, 4, 6 zákona o verejnom obstarávaní. Zmenu údajov uvedených v *Prílohe č.3* je zhotoviteľ povinný bezodkladne písomne oznámiť objednávateľovi, pričom zmluvné strany sa dohodli, že na zmenu uvedených údajov nie je potrebné uzatvoriť dodatok k tejto zmluve.
25. Zhotoviteľ zodpovedá za konanie, neplnenie, nedbanlivosť, opomenutie povinností alebo potrebného konania riadne a včas svojich subdodávateľov tak, ako by išlo o konanie, neplnenie, nedbanlivosť, opomenutie povinností alebo potrebného konania riadne a včas samotného zhotoviteľa. Súhlas objednávateľa s uzatvorením akejkoľvek zmluvy so subdodávateľom a ani jej uzatvorenie nezavahuje zhotoviteľa žiadneho z jeho záväzkov vyplývajúcich zo zmluvy.
26. Plnenie predmetu zmluvy, ktorého vykonávaním poveril zhotoviteľ na základe zmluvného vzťahu subdodávateľa, nesmie byť zverená subdodávateľom tretej osobe.
27. Každé poverenie subdodávateľa vykonaním časti predmetu zmluvy (neuvedenej v zozname subdodávateľov podľa *Prílohy č.3* zmluvy) a každá zmena subdodávateľa bez predchádzajúceho písomného dodatku k tejto zmluve sa považuje za podstatné porušenie zmluvy a objednávateľ je oprávnený od zmluvy odstúpiť.

Článok VI. Odovzdanie diela

1. Zhotoviteľ zodpovedá za to, že dielo je zhotovené podľa podmienok dohodnutých v tejto zmluve a jej prílohách, ktoré sú jej neoddeliteľnou súčasťou, podľa podkladov predložených objednávateľom, riadi sa faktickým stavom riešených priestorov, zodpovedá všetkým príslušným technickým normám a všeobecne záväzným právnym predpisom a nemá žiadne vady, ktoré by rušili alebo znižovali hodnotu alebo schopnosť jeho použitia zvyčajným alebo v zmluve predpokladaným spôsobom.
2. Objednávateľ prevezme dielo len v prípade, že bude vykonané podľa tejto zmluvy a jej príloh, ktoré sú jej neoddeliteľnou súčasťou, požiadaviek objednávateľa, záväzných noriem a predpisov, bez väd a nedorobkov. Pre vylúčenie pochybností objednávateľ nie je povinný prevziať dielo s akýmikoľvek vadami a nedorobkami, vrátane drobných väd a nedorobkov.
3. Zhotoviteľ sa zaväzuje riadne dokončené dielo odovzdať objednávateľovi v termíne podľa článku III bod 1.3. zmluvy, t. j. v lehote do 7 týždňov od prevzatia staveniska. Zhotoviteľ sa zaväzuje písomne vyzvať objednávateľa na prevzatie diela aspoň 5 pracovných dní pred plánovaným termínom odovzdania diela. Pokiaľ Objednávateľovi navrhovaný termín nevyhovuje, objednávateľ je oprávnený navrhnúť iný termín odovzdania diela, najneskôr však 5 pracovných dní odo dňa pôvodne navrhnutého termínu. Ak objednávateľ odmietne prevziať dielo je povinný túto skutočnosť uviesť do protokolu o odovzdaní a prevzatí diela, v ktorom uvedie dôvody a vady, pre ktoré odmietol dielo prevziať. Po odstránení týchto väd resp. nedorobkov, pre ktoré dielo nebolo prevzaté objednávateľom, sa zopakuje odovzdanie a prevzatie diela podľa ustanovení tohto článku tejto zmluvy.
4. Objednávateľ prevezme dielo dokončené v súlade s touto zmluvou od zhotoviteľa písomným protokolom o odovzdaní a prevzatí diela. Protokol o odovzdaní a prevzatí diela bude podpísaný poverenými zástupcami zmluvných strán a bude obsahovať najmä:
 - zhodnotenie kvantity a kvality vykonaného diela,
 - súpis drobných väd a nedorobkov, ktoré nebránia riadnemu užívaniu diela s termínmi na ich odstránenie, pokiaľ sa objednávateľ rozhodne prevziať dielo s drobnými vadami a nedorobkami,
 - prehlásenie objednávateľa, že dielo preberá, ak nie, objednávateľ musí uviesť v zápise dôvody prečo dielo neprevzal, pričom opodstatnené dôvody k neprevzatiu diela sú aj drobné vady a nedorobky,
 - prípadné iné dohody objednávateľa a zhotoviteľa.

Za deň odovzdania diela objednávateľovi sa rozumie deň podpisu protokolu o odovzdaní a prevzatí diela oboma zmluvnými stranami.

Článok VII. Záručná doba, zodpovednosť za vady diela a reklamácie

1. Zhotoviteľ zodpovedá za to, že dielo je zhotovené podľa podmienok dohodnutých v tejto zmluve a jej prílohách, ktoré sú jej neoddeliteľnou súčasťou, podľa podkladov predložených objednávateľom, riadi sa faktickým stavom riešených priestorov, zodpovedá všetkým príslušným technickým normám a všeobecne záväzným právnym predpisom a nemá žiadne vady, ktoré by rušili alebo znižovali hodnotu alebo schopnosť jeho použitia zvyčajným alebo v zmluve predpokladaným spôsobom.
2. Zhotoviteľ poskytuje v zmysle § 563 ods. 2 v spojení s § 429 Obchodného zákonníka objednávateľovi záruku za akosť diela spočívajúcu v tom, že dielo bude počas záručnej doby

spôsobilé pre použitie k obvyklým účelom a zachová si obvyklé vlastnosti.

3. Zhotoviteľ poskytuje na dielo záruku po dobu 60 mesiacov na stavebné práce a dopadovú plochu z liatej EPDM a záruku po dobu 120 mesiacov na herné prvky, odo dňa protokolárneho odovzdania a prevzatia celého diela objednávateľom.
4. Zhotoviteľ zodpovedá za vady, ktoré má dielo v čase jeho odovzdania objednávateľovi. Za vady, ktoré sa prejavili po odovzdaní diela, zodpovedá zhotoviteľ iba vtedy, ak boli spôsobené porušením jeho povinností.
5. Zhotoviteľ sa zaväzuje, že prípadné vady diela odstráni bezplatne a bez zbytočného odkladu po uplatnení oprávnenej reklamácie a ak nie je zmluvnými stranami dohodnuté inak, tak najneskôr v lehote:
 - a) do 24 hodín od doručenia oznámenia väd zhotoviteľovi pri vadách brániacich užívaniu diela alebo vadách, pri ktorých hrozí bezprostredné riziko nebezpečenstva škody na zdraví, na živote alebo na majetku,
 - b) do 15 dní od doručenia oznámenia väd zhotoviteľovi pri ostatných vadách.
6. V prípade, ak zhotoviteľ nezačne s odstraňovaním vady alebo neodstráni vadu riadne a včas v súlade s bodom 5. tohto článku zmluvy, má objednávateľ právo vadu odstrániť sám, resp. pomocou iného dodávateľa na náklady zhotoviteľa, tým nie je dotknuté právo objednávateľa a zodpovednosť zhotoviteľa zo záruky za akosť až po dobu jej uplynutia podľa bodu 3. tohto článku zmluvy.
7. Do záručnej doby sa nezapočítava čas od oznámenia vady diela až do odstránenia príslušnej vady. V prípade, ak dôjde k výmene časti diela, pre túto časť plynie nová záručná doba. Objednávateľ sa zaväzuje zhotoviteľovi písomne potvrdiť skutočnosť, že vada diela bola odstránená, až po jej skutočnom odstránení.

Článok VIII.

Platobné podmienky

1. Právo na vystavenie faktúry a zaplatenie ceny diela vzniká zhotoviteľovi po úplnom zhotovení celého diela podľa tejto zmluvy a jeho odovzdaní objednávateľovi na základe protokolu o odovzdaní a prevzatí diela. Podkladom pre zaplatenie ceny diela bude faktúra vystavená zhotoviteľom, doložená súpisom vykonaných prác na diele a protokolom o odovzdaní a prevzatí diela.
2. Zhotoviteľ je povinný najneskôr 5 dní po skončení prác na diele predložiť objednávateľovi na overenie súpis vykonaných prác. Objednávateľ overí a potvrdí súpis vykonaných prác na diele alebo oznámi zhotoviteľovi svoje pripomienky k súpisu vykonaných prác, pokiaľ bude obsahovať nedostatky alebo chybné údaje, a to do 5 pracovných dní nasledujúcich po dni, v ktorom mu zhotoviteľ predložil súpis vykonaných prác. Zhotoviteľ je povinný odstrániť nesprávnosti v súpise vykonaných prác a predložiť objednávateľovi opravený súpis vykonaných prác v lehote 5 dní odo dňa jeho vrátenia objednávateľom. Objednávateľ je povinný vyjadriť sa k predloženému opravenému súpisu vykonaných prác v lehote 5 pracovných dní.
3. Objednávateľ je povinný zaplatiť faktúru v lehote do 30 dní odo dňa jej doručenia. Zaplatenie faktúry je podmienené riadnym zhotovením celého diela a jeho úspešným protokolárnym odovzdaním a prevzatím.
4. Faktúra musí obsahovať všetky údaje podľa § 74 zák. č. 222/2004 Z. z. o dani z pridanej hodnoty v znení neskorších predpisov.
5. V prípade, že faktúra nebude obsahovať náležitosti uvedené v tejto zmluve, ako aj v prípade chybného vyúčtovania ceny diela alebo nesprávneho uvedenia iných údajov alebo náležitostí, je objednávateľ oprávnený vrátiť faktúru zhotoviteľovi na doplnenie, resp. prepracovanie. V takomto

prípade nová lehota splatnosti začne plynúť doručením opravenej alebo novo vystavenej faktúry objednávateľovi.

6. Suma faktúry nesmie presiahnuť dohodnutú cenu diela podľa článku II. bod 3. tejto zmluvy. Objednávateľ nie je povinný uhradiť zhotoviteľovi akúkoľvek čiastku nad rámec dohodnutej ceny za dielo a to či už na základe faktúry, či iných skutočností pokiaľ nedôjde k uzavretiu dodatku k tejto zmluve.
7. V prípade, že dôjde k zrušeniu alebo odstúpeniu od tejto zmluvy z dôvodu na strane objednávateľa, bude zhotoviteľ fakturovať skutočne vykonané práce na rozpracovanom diele vo vzájomne dohodnutej výške.
8. Zmluvné strany sa dohodli, že zálohové platby ani platbu vopred objednávateľ zhotoviteľovi neposkytne.
9. Objednávateľ si splní svoj záväzok zaplatiť cenu diela bankovým prevodom fakturovanej sumy v prospech účtu zhotoviteľa, ktorý je uvedený v záhlaví tejto zmluvy. Za deň zaplataenia fakturovanej sumy sa pre účely tejto zmluvy považuje deň odpísania peňažnej sumy z účtu objednávateľa na účet zhotoviteľa. V prípade, ak zhotoviteľ zmení počas účinnosti tejto zmluvy číslo bankového účtu a o tomto riadne neinformuje objednávateľa, záväzok objednávateľa sa považuje za splnený bez ohľadu na to, či budú finančné prostriedky pripísané na účet zhotoviteľa.
10. Zmluvné strany sa dohodli, že v rozsahu, v akom to právne predpisy pripúšťajú, vylučujú právo zhotoviteľa započítať bez súhlasu objednávateľa akúkoľvek svoju pohľadávku voči objednávateľovi oproti akejkoľvek pohľadávke objednávateľa voči zhotoviteľovi. Zmluvné strany sa dohodli, že objednávateľ môže kedykoľvek započítať pohľadávku, ktorú má voči zhotoviteľovi proti akejkoľvek pohľadávke (bez ohľadu na to, či je v čase započítania splatná alebo nie), ktorú má zhotoviteľ voči objednávateľovi.
11. Pri úhrade faktúry za cenu diela je objednávateľ oprávnený zadržať sumu vo výške 5% z fakturovanej sumy bez DPH (ďalej len „Zádržné“). Objednávateľ je oprávnený použiť Zádržné na uspokojenie svojich akýchkoľvek nárokov, ktoré mu vzniknú voči zhotoviteľovi na základe tejto zmluvy, najmä, ale nielen, na odstránenie nedorobkov a väd diela alebo na náhradu škody, ktorá objednávateľovi preukázateľne vznikla a za ktorú zodpovedá zhotoviteľ. Zádržné zároveň slúži na zabezpečenie všetkých peňažných pohľadávok objednávateľa voči zhotoviteľovi, ktoré vzniknú z tohto zmluvného vzťahu.
12. Objednávateľ vyplatí zhotoviteľovi Zádržné (resp. jeho zostatok, ak nastali skutočnosti predpokladané v bode 11 tohto článku zmluvy) nasledujúcim spôsobom:
 - 2/5 Zádržného po 3 rokoch odo dňa prevzatia diela objednávateľom podľa tejto zmluvy,
 - 2/5 Zádržného po 5 rokoch odo dňa prevzatia diela objednávateľom podľa tejto zmluvy,
 - 1/5 Zádržného po 10 rokoch odo dňa prevzatia diela objednávateľom podľa tejto zmluvy,

a to do 30 dní odo dňa doručenia písomnej výzvy zhotoviteľa objednávateľovi. Zhotoviteľ nie je oprávnený požadovať úroky a/alebo úroky z omeškania zo Zádržného odo dňa jeho zadržania až do momentu, kedy je objednávateľ povinný podľa tohto bodu uvoľniť Zádržné zhotoviteľovi. Zhotoviteľ je oprávnený navrhnúť objednávateľovi nahradenie Zádržného iným spôsobom zabezpečenia splnenia svojich záväzkov zo zmluvy, napr. bankovou zárukou, pričom objednávateľ posúdi návrh zhotoviteľa, avšak nie je povinný ho akceptovať.

Článok IX. Zmluvné pokuty

1. V prípade, ak zhotoviteľ bude v omeškani s riadnym a včasným odovzdaním diela podľa článku VI. tejto zmluvy, má objednávateľ právo požadovať od zhotoviteľa zaplataenie zmluvnej pokuty vo výške 0,1 % z ceny diela s DPH za každý i začatý deň omeškania. V prípade, ak omeškanie zhotoviteľa podľa predchádzajúcej vety bude dlhšie ako 10 pracovných dní, tak od 11. dňa má

objednávateľ právo požadovať od zhotoviteľa zaplataenie zmluvnej pokuty vo výške 0,2 % z ceny diela s DPH za 11. a každý ďalší aj začatý deň omeškania zhotoviteľa.

2. V prípade, ak zhotoviteľ poruší svoju zmluvnú povinnosť odstrániť vady diela podľa čl. VII. tejto zmluvy riadne a včas, má objednávateľ právo požadovať od zhotoviteľa zaplataenie zmluvnej pokuty vo výške 200,- EUR, a to za každý začatý deň porušenia tejto povinnosti až do splnenia tejto povinnosti.
3. V prípade, ak zhotoviteľ poruší svoju povinnosť podľa článku V. bod 17. tejto zmluvy a objednávatel'ovi bude kontrolným orgánom v súlade s ustanovením § 7b zákona č. 82/2005 Z. z. o nelegálnej práci a nelegálnom zamestnávaní a o zmene a doplnení niektorých zákonov v znení neskorších predpisov uložená sankcia z dôvodu prijatia služby prostredníctvom zhotoviteľom nelegálne zamestnaných osôb, (i) je zhotoviteľ povinný zaplatiť objednávatel'ovi zmluvnú pokutu vo výške sankcie uloženej kontrolným orgánom objednávatel'ovi a zároveň (ii) objednávatel'ovi vzniká právo na odstúpenie od tejto zmluvy. Objednávateľ je oprávnený uplatniť si zmluvnú pokutu podľa predchádzajúcej vety tohto bodu voči zhotoviteľovi aj opakovane.
4. V prípade, ak zhotoviteľ poruší svoju povinnosť uvedenú v článku II. bod 10. tejto zmluvy, má objednávateľ právo požadovať od zhotoviteľa zaplataenie zmluvnej pokuty vo výške vo výške 5 % z ceny diela s DPH.
5. V prípade, ak zhotoviteľ poruší svoju povinnosť uvedenú v článku IV. bod 4. tejto zmluvy, má objednávateľ právo požadovať od zhotoviteľa zaplataenie zmluvnej pokuty vo výške 1.000,- EUR za každé jednotlivé porušenie.
6. V prípade, ak zhotoviteľ poruší svoju povinnosť podľa článku V. bod 15. tejto zmluvy, má objednávateľ právo požadovať od zhotoviteľa zaplataenie zmluvnej pokuty vo výške 200,- EUR, a to za každý začatý deň porušenia tejto povinnosti až do splnenia tejto povinnosti.
7. V prípade, ak zhotoviteľ poruší svoju povinnosť podľa článku V. bod 23. tejto zmluvy, má objednávateľ právo požadovať od zhotoviteľa zaplataenie zmluvnej pokuty vo výške 200,- EUR, a to za každý začatý deň porušenia tejto povinnosti až do splnenia tejto povinnosti, pričom porušenie uvedenej povinnosti, ktorá trvá dlhšie ako 10 dní sa považuje za podstatné porušenie tejto zmluvy.
8. V prípade, ak zhotoviteľ poruší svoju povinnosť podľa článku XII. tejto zmluvy, má objednávateľ právo požadovať od zhotoviteľa zaplataenie zmluvnej pokuty vo výške 5.000,- EUR, a to za každý prípad osobitne.
9. V prípade, ak objednávatel'ovi vznikne povinnosť uhradiť daň z pridanej hodnoty v zmysle ust. § 69b zákona č. 222/2004 Z. z. o dani z pridanej hodnoty, vznikne objednávatel'ovi nárok na zmluvnú pokutu vo výške 130 % výšky daňovej povinnosti, ktorá takto objednávatel'ovi vznikla.
10. Pokiaľ zhotoviteľ poruší ktorúkoľvek povinnosť týkajúcu sa subdodávateľov alebo ich zmeny podľa tejto zmluvy (napr. zhotoviteľ vykoná zmenu subdodávateľa bez uzavretia dodatku k tejto zmluve), má objednávateľ nárok na zmluvnú pokutu vo výške 200,- EUR za každý deň porušenia danej povinnosti, pričom porušenie povinnosti, ktorá trvá dlhšie ako 10 dní sa považuje za podstatné porušenie tejto zmluvy.
11. Zhotoviteľ sa zaväzuje zmluvné pokuty v zmysle zmluvy uhradiť objednávatel'ovi v lehote do 15 dní odo dňa doručenia písomnej výzvy na jej úhradu. Zmluvné pokuty v zmysle tejto zmluvy je objednávateľ oprávnený uložiť zhotoviteľovi opakovane. Zaplataením zmluvnej pokuty sa zhotoviteľ nezbavuje povinnosti, ktorá bola zabezpečená zmluvnou pokutou. Objednávateľ má popri zmluvnej pokute nárok na náhradu škody v plnej výške, spôsobenej porušením povinnosti zhotoviteľa, na ktorú sa vzťahuje zmluvná pokuta, pričom zmluvná pokuta sa nezapočítava na náhradu škody.
12. Objednávateľ je oprávnený požadovať od zhotoviteľa aj náhradu škody spôsobenú porušením

ktorejkoľvek z jeho povinností uvedenej v tejto zmluve alebo vyplývajúcej zo všeobecne záväzných právnych predpisov. Zhotoviteľ je oprávnený riešiť náhradu škody prostredníctvom svojho poistenia zodpovednosti za škodu, k čomu mu objednávateľ poskytne primeranú súčinnosť.

13. Zhotoviteľ je tiež povinný nahradiť objednávateľovi všetky poplatky, pokuty a iné vzniknuté náklady, ktoré bol objednávateľ nútený vynaložiť v súvislosti s vadami diela.

Článok X.

Osobitné ustanovenia

1. Objednávateľ v rozsahu nevyhnutne potrebnom poskytne na vyzvanie zhotoviteľa súčinnosť pri zaobstarávaní podkladov potrebných pre realizáciu diela, doplňujúcich údajov, spresnení podkladov, vyjadrení a stanovísk, ktorých potreba vznikne v priebehu plnenia tejto zmluvy. Toto spolupôsobenie poskytne zhotoviteľovi vo vzájomne dohodnutom čase, inak v primeranej lehote.
2. Objednávateľ zabezpečí účasť kompetentných zástupcov objednávateľa na rokovaní počas realizácie diela na základe výzvy zhotoviteľa, a zabezpečí priebežné prerokovanie predkladaných návrhov technických a technologických riešení v záujme zabezpečenia plynulého postupu pri zhotovovaní diela.
3. Akékoľvek doklady a podklady, ktoré zhotoviteľ dostane od objednávateľa, prípadne získa pri plnení predmetu zmluvy, je povinný bezodkladne potom, ako ich už nebude potrebovať k realizácii diela, odovzdať objednávateľovi. Takúto dokumentáciu je zhotoviteľ oprávnený použiť výlučne na plnenie svojich záväzkov podľa tejto zmluvy a je povinný zachovávať dôvernosť informácií v nej uvedených.
4. Zmluvné strany sa dohodli, že zhotoviteľ si za účelom predmetu plnenia tejto zmluvy zabezpečí odberné miesta na pripojenie elektrickej energie a vody pre technologické účely, skladové priestory na materiál a prevádzkový priestor na vlastné náklady. Za účelom vylúčenia pochybností zmluvné strany deklarujú, že objednávateľ nezabezpečuje stráženie staveniska a nezodpovedá za prípadné straty, poškodenia či zničenia uskladnených vecí zhotoviteľa, resp. tretích osôb.
5. Objednávateľ nezodpovedá za prípad pracovného úrazu zamestnancov zhotoviteľa, prípadne jeho subdodávateľov.
6. Zmluvné strany sa dohodli, že oprávnenými zástupcami zmluvných strán pre zabezpečovanie vzájomného kontaktu zmluvných strán a riadnej realizácie tejto zmluvy sú:

- a) za objednávateľa:

meno a priezvisko: Anna Všeteczková
e-mail: anna.vseteckova@petrzalka.sk
telefónne číslo: 0947/487 189, 02/68 288 861

- b) za zhotoviteľa:

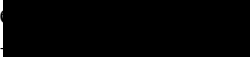
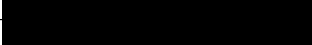
meno a priezvisko: Gabriela Przywarová
e-mail: 
telefónne číslo: 

Článok XI.

Licenčná zmluva

1. V prípade, ak sa akákoľvek časť diela a/alebo dokumentácia prislúchajúca k dielu alebo s dielom súvisiaca vypracované zhotoviteľom považujú za dielo podľa zákona č. 185/2015 Z. z., Autorský zákon v znení neskorších predpisov (ďalej spolu na účely tohto článku tiež len „Dielo“), zhotoviteľ týmto udeľuje v súlade s príslušnými ustanoveniami Autorského zákona Objednávateľovi súhlas vyššie uvedené Dielo a/alebo časť Diela voľne používať podľa vlastného

uváženia objednávateľa. Objednávateľ je oprávnený najmä, nie však výlučne rozmnožovať, spracovávať a upravovať Dielo a/alebo časť Diela a voľne ich modifikovať a prispôbovať podľa vlastnej potreby sám, alebo tiež prostredníctvom akýchkoľvek tretích osôb. Takáto licencia je udelená ako nevýhradná, na dobu trvania majetkových práv k vyššie uvedenému Dielu a/alebo časti Diela podľa § 32 Autorského zákona, v neobmedzenom územnom rozsahu a v neobmedzenom vecnom rozsahu, pričom objednávateľ má právo udeliť akejkoľvek tretej osobe sublicenciu alebo postúpiť licenciu v rozsahu udelenej licencie, pričom udelenie sublicencie ani postúpenie licencie nemusí byť v písomnej forme. Zmluvné strany sa zároveň dohodli, že v prípade postúpenia licencie, objednávateľ nie je povinný informovať autora/zhotoviteľa o osobe postúpniča. Zmluvné strany sa týmto dohodli, že licenčné poplatky za použitie Diela a/alebo časti Diela (vrátane odmeny za každé ďalšie použitie Diela a/alebo časti Diela) sú zahrnuté v cene diela podľa článku II tejto Zmluvy. Zánik tejto zmluvy a/alebo tejto Licenčnej zmluvy nemá vplyv na trvanie licencií podľa tohto článku zmluvy, pričom licencie podľa tohto článku zmluvy nekončia zánikom zmluvy a/alebo Licenčnej zmluvy a zostávajú platné a účinné.

Článok XII.

Mlčanlivosť a zachovávanie obchodného tajomstva

1. Za dôverné informácie sa pre účely tejto zmluvy považujú všetky informácie, o ktorých sa zmluvné strany dozvedia v rámci ich zmluvného vzťahu založeného touto zmluvou, pri plnení tejto zmluvy alebo v súvislosti s jej uzavretím a plnením, ako aj všetky údaje a informácie, ktoré sú obsiahnuté v tejto zmluve a jej prílohách, dokumentoch vypracovaných za účelom prípravy, uzavretia alebo plnenia tejto zmluvy (ďalej len „**Dôverné informácie**“).
2. Každá zmluvná strana sa zaväzuje počas trvania tejto zmluvy, ako aj po jej ukončení:
 - a) uchovávať v tajnosti a dôvernosti akékoľvek Dôverné informácie a (pokiaľ to nie je pre účely plnenia tejto zmluvy) nebude takéto informácie reprodukovat' ani poskytovať tretím stranám alebo ich iným spôsobom využívať; a
 - b) sprístupňovať Dôverné informácie tretím stranám výlučne na základe predchádzajúceho písomného súhlasu druhej zmluvnej strany; to neplatí pre daňových, právnych alebo iných profesionálnych poradcov zmluvnej strany, ktorí sú zo zákona alebo na základe zmluvy povinní zachovávať dôvernosť poskytnutých informácií;
 - c) zabezpečiť, že akákoľvek tretia strana, ktorej sú Dôverné informácie sprístupnené, dodrží záväzok mlčanlivosti v zmysle podmienok tejto zmluvy;
 - d) využívať Dôverné informácie len pri realizácii tejto zmluvy a pri vykonávaní vlastných práv a povinností podľa tejto zmluvy.
3. Ustanovenia bodu 2. tohto článku tejto zmluvy sa nevzťahujú na Dôverné informácie, ktoré:
 - a) sú alebo sa stali verejnosti známe bez akéhokoľvek porušenia záväzkov alebo povinností niektorou zo zmluvných strán vyplývajúcich z tejto zmluvy;
 - b) sú alebo boli získané prijímajúcou stranou samostatne;
 - c) boli známe jednej zo zmluvných strán ešte pred začatím zmluvných rokovaní o uzavretí tejto zmluvy alebo jej boli poskytnuté treťou stranou ako informácie, ktoré nie sú dôverné, pričom táto tretia strana neporušila vlastnú povinnosť mlčanlivosti;
 - d) sú náležite sprístupnené na základe zákonnej povinnosti, nariadenia súdu s rozhodnou právomocou alebo iného regulačného orgánu s tým, že v tomto prípade zmluvná strana, ktorá je povinná Dôverné informácie sprístupniť, bude okamžite informovať druhú zmluvnú stranu pred sprístupnením Dôverných informácií.
4. Zmluvné strany sa zaväzujú:
 - a) neoznámiať a nesprístupniť obchodné tajomstvo druhej zmluvnej strany akýmkoľvek tretím osobám;
 - b) žiadnym spôsobom nevyužívať pre seba alebo akúkoľvek tretiu osobu obchodné tajomstvo druhej zmluvnej strany inak, než na plnenie tejto zmluvy;

- c) zabezpečiť akékoľvek listiny a akékoľvek iné nosiče informácií, vrátane ich kópií, z ktorých možno získať obchodné tajomstvo druhej zmluvnej strany, pred zneužitím tretími osobami;
- d) poučiť svojich zamestnancov, ktorí sa pri plnení pracovných úloh môžu stretnúť hoci aj v obmedzenej miere s obchodným tajomstvom druhej zmluvnej strany, a členov štatutárneho orgánu, o povinnosti zachovávať predmetné obchodné tajomstvo;
- e) bez zbytočného odkladu písomne oznámiť dotknutej zmluvnej strane, že sa tretia osoba domáha sprístupnenia obchodného tajomstva.

Článok XIII.

Trvanie a ukončenie zmluvy

1. Riadne ukončenie zmluvného vzťahu z tejto zmluvy nastane splnením záväzkov zmluvných strán.
2. Táto zmluva zanikne okrem spôsobu uvedeného v bode 1. tohto článku zmluvy aj nasledovne:
 - a) písomnou dohodou zmluvných strán,
 - b) písomným odstúpením od zmluvy v súlade s touto zmluvou a/alebo s príslušnými ustanoveniami Obchodného zákonníka a/alebo zákona o verejnom obstarávaní,
 - c) výpoveďou objednávateľa.
3. Ukončenie zmluvného vzťahu je možné uskutočniť aj po vzájomnej písomnej dohode obidvoch zmluvných strán. V tejto dohode sa upravujú aj vzájomné nároky zmluvných strán vzniknuté z plnenia zmluvných povinností alebo z ich porušenia druhou zmluvnou stranou ku dňu zániku zmluvy dohodou.
4. Objednávateľ môže okamžite odstúpiť od tejto zmluvy v prípade jej podstatného porušenia zhotoviteľom. Na účely tejto zmluvy sa za jej podstatné porušenie zhotoviteľom považuje najmä:
 - ak zhotoviteľ neplní zmluvné podmienky uvedené v tejto zmluve, najmä v prípade nedodržania podstatných kvalitatívnych a dodacích podmienok, alebo nedodržania predpísaného technologického postupu,
 - ak sa preukáže, že zhotoviteľ v rámci verejného obstarávania, ktorého výsledkom je uzatvorenie tejto zmluvy predložil nepravdivé doklady alebo uviedol nepravdivé, neúplné alebo skreslené údaje,
 - ak je zhotoviteľ v likvidácii, zhotoviteľ na seba podal alebo bol voči nemu podaný návrh na vyhlásenie konkurzu, ako aj vtedy, ak existuje dôvodná obava, že plnenie záväzkov zhotoviteľa v zmysle tejto zmluvy je vážne ohrozené,
 - ak zhotoviteľ v dôsledku platobnej neschopnosti neuhradí platby svojim subdodávateľom,
 - zhotoviteľ bol zverejnený v Zozname platiteľov DPH, u ktorých nastali dôvody na zrušenie registrácie v zmysle zákona o DPH v znení neskorších predpisov,
 - ak zhotoviteľ poruší ustanovenie bodu 10 článku II. tejto zmluvy,
 - ak zhotoviteľ poruší ustanovenie bodu 3 alebo bodu 7 článku III. tejto zmluvy,
 - ak zhotoviteľ poruší ustanovenie bodu 4 článku IV. tejto zmluvy,
 - ak zhotoviteľ poruší ustanovenia bodu 23 článku V. tejto zmluvy,
 - ak zhotoviteľ poruší svoju povinnosť podľa článku XII. tejto zmluvy,
 - iné porušenia, ktoré sú ako podstatné uvedené v tejto zmluve,pričom účinnosť odstúpenia nastáva dňom doručenia oznámenia o odstúpení od zmluvy zhotoviteľovi.
5. Odstúpením od zmluvy zanikajú všetky práva a povinnosti zmluvných strán vyplývajúce z tejto

zmluvy od momentu odstúpenia, okrem nárokov na náhradu škody, nárokov na zmluvné a zákonné sankcie a zodpovednosti za vady tých stavebných prác a dodávok, ktoré boli do odstúpenia od zmluvy zrealizované a iné nároky, ktoré zo svojej povahy majú pretrvávajúť aj po zániku zmluvy.

6. Objednávateľ je oprávnený túto zmluvu vypovedať aj bez uvedenia dôvodu. Výpovedná lehota je jeden mesiac a začína plynúť v prvý deň kalendárneho mesiaca nasledujúceho po mesiaci, v ktorom bola výpoveď písomne doručená zhotoviteľovi.

Článok XIV.

Komunikácia zmluvných strán

1. Zmluvné strany sa dohodli, že písomnosť podľa tejto zmluvy je možné doručovať:
 - a) elektronicky,
 - b) osobne,
 - c) poštou,
 - d) kuriérom.
2. Zmluvné strany sa dohodli, že ich vzájomná komunikácia súvisiaca s touto zmluvou bude prebiehať prioritne elektronicky prostredníctvom e-mailov uvedených v článku X. bode 6. tejto zmluvy. Zmluvné strany sa dohodli, že zhotoviteľ je povinný písomnosť doručovanú elektronicky odoslať na e-mailovú adresu objednávateľa uvedenú v článku X. bod 6. tejto zmluvy. Písomnosť doručovaná elektronicky na e-mailovú adresu sa považuje za doručení:
 - a) okamihom prevzatia v prípade, že prevzatie druhá strana potvrdí, alebo
 - b) nasledujúci pracovný deň po jej odoslaní, ak druhá strana prevzatie písomnosti nepotvrdila.
3. Písomnosti doručované do elektronickej schránky zmluvnej strany sa doručujú do vlastných rúk, pričom na základe dohody Zmluvných strán sa uplatňuje fikcia doručenia podľa § 32 ods. 5 písm. b) zákona č. 305/2013 Z. z. o elektronickej podobe výkonu pôsobnosti orgánov verejnej moci a o zmene a doplnení niektorých zákonov (zákon o e-Governmente) v znení neskorších predpisov.
4. Doporučené doručovanie prostredníctvom pošty sa vyžaduje najmä v prípade podstatných okolností trvania zmluvného vzťahu, ako napríklad spôsoby ukončenia zmluvy. Zmluvné strany sa dohodli, že písomnosť sa na účely tejto zmluvy považuje za doručení dňom jej prevzatia zmluvnou stranou, ktorej je adresovaná alebo dňom odmietnutia jej prevzatia zmluvnou stranou, ktorej je adresovaná alebo uplynutím úložnej lehoty na pošte, a to aj v prípade, že sa adresát o uložení zásielky nedozvedel.
5. Pre doručovanie sa použijú adresy sídla zmluvných strán uvedené v záhlaví tejto zmluvy, prípadne iná adresa, ktorá je na tento účel riadne oznámená druhej zmluvnej strane. V prípade akejkolvek zmeny adresy určenej na doručovanie písomnosti na základe tejto zmluvy sa zmluvná strana zaväzuje o tejto zmene bezodkladne, najneskôr však do 7 kalendárnych dní od kedy zmena nastane, písomne informovať druhú zmluvnú stranu; v takomto prípade je pre doručovanie rozhodujúca nová adresa, riadne oznámená druhej zmluvnej strane.

XV.

Záverečné ustanovenia

1. Táto zmluva nadobúda platnosť dňom jej podpisu oprávnenými zástupcami zmluvných strán a účinnosť dňom nasledujúcim po dni jej zverejnenia na webovom sídle objednávateľa v zmysle § 47a ods. 1 zák. č. 40/1964 Zb. Občianskeho zákonníka v znení neskorších predpisov v spojení s § 5a zák. č. 211/2000 Z. z. zákona o slobodnom prístupe k informáciám a o zmene a doplnení niektorých zákonov (zákon o slobode informácií) v znení neskorších predpisov.

2. Zhotoviteľ nie je oprávnený postúpiť akékoľvek pohľadávky (práva) vyplývajúce z tejto zmluvy na tretiu osobu alebo sa dohodnúť s treťou osobou na prevzatí jeho záväzkov (povinností) vyplývajúcich z tejto zmluvy bez predchádzajúceho písomného súhlasu objednávateľa.
3. Právne vzťahy zmluvných strán v tejto zmluve neupravené sa riadia príslušnými všeobecne záväznými právnymi predpismi Slovenskej republiky v platnom znení, a to najmä zákonom č. 40/1964 Zb., Občianskym zákonníkom, zákonom č. 513/1991 Zb., Obchodným zákonníkom, zákonom č. 343/2015 Z. z. zákonom o verejnom obstarávaní a zákonom č. 185/2015 Z. z., Autorským zákonom v znení neskorších predpisov.
4. Meniť alebo dopĺňať obsah tejto zmluvy je možné iba formou písomných dodatkov, ktoré budú platné, ak budú riadne potvrdené a podpísané oprávnenými zástupcami oboch zmluvných strán.
5. Neplatnosť, neúčinnosť alebo neaplikovateľnosť niektorého ustanovenia tejto zmluvy nespôsobuje neplatnosť, neúčinnosť alebo neaplikovateľnosť tejto zmluvy ako celku. V prípade neplatnosti, neúčinnosti alebo neaplikovateľnosti niektorého ustanovenia tejto zmluvy sú zmluvné strany povinné vyvinúť všetku súčinnosť, ktorú od nich možno spravodlivo požadovať, aby neplatné, neúčinné alebo neaplikovateľné ustanovenie tejto zmluvy nahradili novým ustanovením v súlade s účelom tejto zmluvy. V prípade, ak bude právny predpis citovaný v tejto zmluve zrušený a nahradený iným právnym predpisom, odkazy tejto zmluvy na pôvodný právny predpis sa budú považovať za odkazy na právny predpis, ktorý ho nahradil.
6. Zmluvné strany sa zaväzujú vynaložiť primerané úsilie pri riešení vzájomných sporov vyplývajúcich z tejto zmluvy, ktoré budú riešené v prvom rade zmierlivým spôsobom a dialógom. V prípade, ak zmierlivý spôsob riešenia vzájomných sporov nebude úspešný, právomoc riešiť spory vyplývajúce z tejto zmluvy majú príslušné súdy Slovenskej republiky, za použitia slovenského práva.
7. V prípade rozporu medzi ustanoveniami textu tejto zmluvy a ustanoveniami akejkoľvek prílohy tejto zmluvy majú vždy prednosť ustanovenia textu zmluvy.
8. Táto zmluva je vyhotovená v šiestich rovnopisoch, z ktorých štyri vyhotovenia si ponechá objednávateľ a dve vyhotovenia zhotoviteľ.
9. Túto zmluvu uzatvorili zmluvné strany slobodne, vážne bez skutkového alebo právneho omylu a na znak súhlasu ju vlastnoručne podpísali.
10. Táto zmluva obsahuje:
 - Prílohu č.1 – Očenený výkaz výmer*
 - Prílohu č.2 – Vecný a časový harmonogram realizácie diela*
 - Prílohu č.3 – Zoznam subdodávateľov*
 - Prílohu č. 4 – Projektová dokumentácia v tlačenej podobe*

zhotoviteľ:

V Třinci, dňa: 3.8.2022

**Gabriela
Przywarová**

.....
Gabriela Przywarová, jednatelka

objednávateľ:

V Bratislave, dňa:

.....
Mestská časť Bratislava-Petržalka
Ing. Ján Hrčka, starosta

 Digitálne podepsal Gabriela
Przywarová
Datum: 2022.08.03 13:49:10 +02'00'

Príloha č.2 Vecný a časový harmonogram realizácie diela

STAVBA: „Obnova detského ihriska Haanova“

ZHOTOVITEĽ:

VYPRACOVAL:

názov pracovného postupu, činnosti	Časový harmonogram v týždňoch						
	1	2	3	4	5	6	7
Komunikácie	x	x	x				
Oplotenie			x	x			
Herné prvky				x	x		
Liaty bezpečnostný povrch						x	x

Príloha č.3

ZoD Zoznam subdodávateľov

Por. č.	Obchodné meno	Sídlo subdodávateľa, IČO	Označenie registra, v ktorom je subdodávateľ zapísaný, číslo zápisu	Údaje o osobe oprávnenej konať za subdodávateľa (meno a priezvisko, adresa pobytu, dátum narodenia)	Predmet dodávok prác alebo služieb	Podiel na celkovom objeme dodávky (%)	Podiel subdodávky v € bez DPH
1	KOSTE PLUS	IČ: 48324582 Kožučnícka 86/5, Trenčín		Ing. Ivan Kostelný, +421 905 631 492	Herní prvky	30%	28.480,82 EUR
2							
3							
4							
5							
6							
7							
8							
9							
10							

KRYCÍ LIST ROZPOČTU

Stavba: **Obnova detského ihriska Haanova**

Objednávateľ: **Mestská časť Bratislava-Petržalka,
Kutlíkova 17, 852 12 Bratislava**

IČO: **00 603 201**
DIČ: **2020936643**

Zhotoviteľ: **NAVI - SPORT CZ, s.r.o.**
Oldřichovice 1025
73961 Třinec

IČO: **05687489**
DIČ: **CZ05687489**

Vypracoval: **Pavel Růžovský**

Rozpis ceny	Celkom
HSV	77 776,19
PSV	14 599,89
MON	0,00
Vedľajšie náklady	0,00
Ostatné náklady	2 560,00
Celkom	94 936,07

Základ pre DPH	20 %	94 936,07
DPH	20 %	18 987,21

Cena celkom s DPH **113 923,29**

v Třinci dňa 03.08.2022

Gabriela Przywarová
Za zhotoviteľa

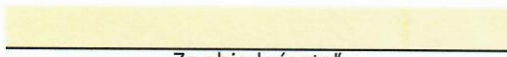
Za objednávateľa

navi sport cz
 Oldřichovice 1025, 739 61 Třinec
 IČ: 056 87 489 DIČ: CZ05687489

Rekapitulácia

Číslo	Názov	Typ dielu			Celkom	%
SO.01	Detské ihrisko				79 567,61	83,81
5	Komunikácie	HSV			46 532,61	49,01
9	Ostatné konštrukcie a práce	HSV			30 475,00	32,10
10	Ostatné náklady				2 560,00	2,70
SO.02	Oplotenie detského ihriska				15 368,46	16,19
1	Zemné práce	HSV			326,36	0,34
2	Zakladanie	HSV			442,22	0,47
767	Konštrukcie doplnkové kovové	PSV			14 599,89	15,38
Cena celkom					94 936,07	100

ROZPOČET S VÝKAZOM VÝMER

Stavba: Obnova detského ihriska Haanova

Objekt: SO.01 - Detské ihrisko

Objednávateľ: Mestská časť Bratislava-Petržalka

Zhotoviteľ: NAVI - SPORT CZ, s.r.o.

Miesto: Haanova ul. č. 19-21, Bratislava-Petržalka

Spracoval: Pavel Růžovský

Dátum: 20.05.2022

Č.	Kód položky	Popis	MJ	Množstvo celkom	Cena jednotková	Cena celkom
HSV Práce a dodávky HSV						79 567,610
5 Komunikácie						46 532,610
1		Podklad zo štrkodrviny s rozprestretím a zhutnením, po zhutnení hr. 200 mm fr. 0-32 mm	m2	47,000	9,930	466,710
		" dopadová plocha hr. 35 mm DP4"		35,000		
		" dopadová plocha hr. 45 mm DP5"		12,000		
		Súčet		47,000		
2		Lokálne opravy asfaltového krytu	m2	67,000	43,960	2 945,320
		" 15% asfaltového krytu"		67,000		
		Súčet		67,000		
3		Očistenie asfaltovej plochy	m2	444,500	2,930	1 302,385
		" dopadová plocha hr. 35 mm DP1 "		292,000		
		" dopadová plocha hr. 45 mm DP2"		117,000		
		" dopadová plocha hr. 70 mm DP3 "		35,500		
		Súčet		444,500		
4		Penetrácia asfaltovej plochy	m2	444,500	2,720	1 209,040
		" dopadová plocha hr. 35 mm DP1 "		292,000		
		" dopadová plocha hr. 45 mm DP2"		117,000		
		" dopadová plocha hr. 70 mm DP3 "		35,500		
		Súčet		444,500		
5		Liaty bezpečnostný povrch z EPDM + SBR hr. 35mm (25 mm SBR + 10 mm EPDM) vrátane pokládky, farba - pozri PD	m2	327,000	87,250	28 530,750
		" dopadová plocha hr. 35 mm DP1 "		292,000		
		" dopadová plocha hr. 35 mm DP4"		35,000		
		Súčet		327,000		
6		Liaty bezpečnostný povrch z EPDM + SBR hr. 45mm (35 mm SBR + 10 mm EPDM) vrátane pokládky, farba - pozri PD	m2	129,000	89,150	11 500,350
		" dopadová plocha hr. 45 mm DP2"		117,000		
		" dopadová plocha hr. 45 mm DP5"		12,000		
		Súčet		129,000		
7		Liaty bezpečnostný povrch z EPDM + SBR hr. 70mm (60 mm SBR + 10 mm EPDM) vrátane pokládky, farba - pozri PD	m2	35,500	99,250	3 523,375
		" dopadová plocha hr. 70 mm DP3 "		35,500		
		Súčet		35,500		
8		Farebné kruhy mix farieb	súb.	1,000	825,000	
9 Ostatné konštrukcie a práce						30 475,000
9		Dodávka a montáž herného prvku: Trojvežová zostava s dvomi šmykľavkami, tunelom, lanovým mostom, schodíkmi a lezeckými prvkami	súb.	1,000	11 250,000	11 250,000
10		Dodávka a montáž herného prvku: Dvojiestna pružinová hojdačka Kôň	súb.	1,000	825,000	825,000
11		Dodávka a montáž herného prvku: Pružinová hojdačka Motorka	súb.	1,000	720,000	720,000
12		Dodávka a montáž herného prvku: Gymnastická zostava Šestuholník	súb.	1,000	3 250,000	3 250,000
13		Dodávka a montáž herného prvku: Kolotoč so sedením	súb.	1,000	2 250,000	2 250,000
14		Dodávka a montáž herného prvku: Závesná trojhojdačka s 3 sedákmi - 1 hniezdo, 1 sedák pre menšie deti, 1 sedák pre väčšie deti	súb.	1,000	3 450,000	3 450,000
15		Dodávka a montáž herného prvku: Lezecký prvok pre malé deti - 3D EPDM Jašter s balančnými stupienkami	súb.	1,000	3 850,000	3 850,000
16		Dodávka a montáž herného prvku: Balančná dráha zo 4ks 3D EPDM polgúľ a 7ks 3D EPDM palisád rôznej výšky	súb.	1,000	4 250,000	4 250,000
17		Doprava	súb.	1,000	630,000	630,000
10 Ostatné náklady						2 560,000
18		Zriadenie, prevádzka a odstránenie staveniska	súb.	1,000	2 560,000	2 560,000

Celkom

79 567,610

ROZPOČET S VÝKAZOM VÝMER

Stavba: Obnova detského ihriska Haanova

Objekt: SO.02 - Oplotenie detského ihriska

Objednávateľ: Mestská časť Bratislava-Petržalka

Zhotoviteľ: NAVI - SPORT CZ, s.r.o.

Miesto: Haanova ul. č. 19-21, Bratislava-Petržalka

Spracoval: Pavel Růžovský

Dátum: 20.05.2022

Č.	Kód položky	Popis	MJ	Množstvo celkom	Cena jednotková	Cena celkom
1	2	3	4	5	6	7

HSV **Práce a dodávky HSV** **768,575**
1 **Zemné práce** **326,356**

1	131211101.S	Hĺbenie jám v hornine tr.3 súdržných - ručným náradím " základové pätky pod stĺpiky oplotenia ozn. 14/Z" 0,30*0,30*0,50*12 Súčet	m3	0,540	134,500	72,630
2	131211119.S	Príplatok za lepivosť pri hĺbení jám ručným náradím v hornine tr. 3	m3	0,540	19,400	10,476
3	162201102.S	Vodorovné premiestnenie výkopku z horniny 1-4 nad 20-50m	m3	0,540	22,820	12,323
4	167101101.S	Nakladanie neuhnutého výkopku z hornín tr.1-4 do 100 m3	m3	0,540	97,290	52,537
5	171101131.S	Uloženie sypaniny do násypu nesúdržných a súdržných hornín	m3	0,540	19,360	10,454
6	171201201.S	Uloženie sypaniny na skládky do 100 m3	m3	0,540	15,890	8,581
7	171209002.S	Poplatok za skladovanie - zemina a kamenivo (17 05) ostatné 0,54*1,65 Súčet	t	0,891	178,850	159,355
				0,891	0,891	

2 **Zakladanie** **442,220**

8	271571111.S	Vankúše zhutnené pod základy zo štrkopiesku " základové pätky pod stĺpiky oplotenia ozn. 14/Z" 0,30*0,30*0,10*12 Súčet	m3	0,108	385,600	41,645
				0,108	0,108	
9	275313611.S	Betón základových páteiek, prostý tr. C 16/20 " základové pätky pod stĺpiky oplotenia ozn. 14/Z" " betónované do výkopu 0,30*0,30*0,40*12*1,032 Súčet	m3	0,446	898,150	400,575
				0,446	0,446	

PSV **Práce a dodávky PSV** **14 599,886**
767 **Konštrukcie doplnkové kovové** **14 599,886**

10	767914120	Montáž oplotenia rámového, na oceľové stĺpiky, vo výške 1,0 do 1,5 m	m	103,136	33,160	3 419,990
11	767920210	Montáž vrát a vrátok k oploteniu osadzovaných na stĺpiky oceľové, s plochou jednotlivo do 2 m2	ks	2,000	227,700	455,400
12	5535100 pc 01	Plotový dielec z ocele d12 mm výplň kari rohož 4/100/100 mm , rozm.dl/v 2000 x1000 mm , povrchová úpr. žiarové pozinkovanie , ozn. 1/Z	ks	42,000	91,570	3 845,940
13	5535100 pc 02	Plotový dielec z ocele d12 mm výplň kari rohož 4/100/100 mm , rozm.dl/v 1666 x1000 mm , povrchová úpr. žiarové pozinkovanie , ozn. 2/Z	ks	1,000	92,290	92,290
14	5535100 pc 03	Plotový dielec z ocele d12 mm výplň kari rohož 4/100/100 mm , rozm.dl/v 1710 x1000 mm , povrchová úpr. žiarové pozinkovanie , ozn. 3/Z	ks	2,000	87,560	175,120
15	5535100 pc 04	Plotový dielec z ocele d12 mm výplň kari rohož 4/100/100 mm , rozm.dl/v 850 x1000 mm , povrchová úpr. žiarové pozinkovanie , ozn. 4/Z	ks	1,000	50,710	50,710
16	5535100 pc 05	Plotový dielec z ocele d12 mm výplň kari rohož 4/100/100 mm , rozm.dl/v 1050 x1000 mm , povrchová úpr. žiarové pozinkovanie , ozn. 5/Z	ks	2,000	61,760	123,520
22	5535100 pc 06	Bránka 1KR 1200 x 1000 mm so zámkou a kovaním , povrchová úpr. žiarové pozinkovanie , ozn. 6/Z	ks	1,000	354,200	354,200
	5535100 pc 07	Bránka 2KR 2740 x 1000 mm so zámkou a kovaním , povrchová úpr. žiarové pozinkovanie , ozn. 7/Z	ks	1,000	506,000	506,000
23	5535100 pc 12	Oceľový stĺpik s kotviacou platňou d 48 mm x 1100 mm , povrchová úpr. žiarové pozinkovanie , ozn. 9/Z	ks	34,000	46,260	1 572,840
24	5535100 pc 12 a	Oceľový stĺpik do betónového základu d 48 mm x 1600 mm , povrchová úpr. žiarové pozinkovanie , ozn. 10/Z	ks	12,000	58,045	696,540
25	5535100 pc 13	Oceľový stĺpik bránky s kotviacou platňou 50/50 mm x 1100 mm , povrchová úpr. žiarové pozinkovanie , ozn. 8/Z	ks	4,000	54,620	218,480
26	5535100 pc 14	Objímka pre stĺpik d 48 mm, povrchová úpr. žiarové pozinkovanie	ks	92,000	1,520	139,840
27	5535100 pc 15	Objímka pre stĺpik 50/50 mm, povrchová úpr. žiarové pozinkovanie	ks	8,000	1,780	14,240
28	311970001100.S.1	Oceľová kotva do betónu M10 x 170 mm vrátanie vrátania	ks	210,000	6,350	1 333,500

200 * 1,05

210,000

29	998767201	Presun hmôt pre kovové stavebné doplnkové konštrukcie v objektoch výšky do 6 m	%	84,411	18,970	1 601,277
----	-----------	--	---	--------	--------	-----------

Celkom

15 368,462



Export transakční historie

Typ produktu: Cizoměnový účet
Majitel: NAVI - SPORT CZ, s.r.o.
Vlastní název: NAVI - SPORT EUR
Číslo účtu: 1980565203/0800

Od: 29.07.2022
Do: 29.07.2022

Červenec 2022

29.07.2022	Mestská časť Bratislava-Petržalka SK4156000000001800599001 Mestská časť Bratislava-Petržalka SK Zahraniční odchozí úhrada IČ:05687489, NÁZEV: NAVI - SPORT CZ ID transakce: RBYMUV4MPRX	-2 700,00 EUR
------------	---	----------------------

*Export transakční historie ke dni **03.08.2022, 13:53** obsahuje pouze zaúčtované transakce.
Při vyfiltrování konkrétních plateb není k dispozici počáteční a konečný zůstatek.
Tento dokument má informační charakter a není považován za bankovní výpis.*

Finanční úřad pro Moravskoslezský kraj

Na Jízdárně 3162/3
709 00 MORAVSKÁ OSTRAVA A PŘÍVOZ

Územní pracoviště v Třinci

Nám. Svobody 1141

739 61 TŘINEC

Čj.: 3368621/22/3218-52521-809563

Vyřizuje: Lasotová Marcela

Oddělení vyměřovací I

Telefon: 558 382 340 č. dveří: 220

E-mail: Marcela.Lasotova@fs.mfcr.cz

Třinec

dne

Elektronicky podepsáno

08. 08. 2022

Lasotová Marcela
odborný referent

NAVI - SPORT CZ, s.r.o.

DIČ: CZ05687489

OLDŘICHOVICE 1025

739 61 TŘINEC 1

P O T V R Z E N Í

Shora uvedený správce daně na základě žádosti o vydání potvrzení podle § 66 odst. 1 a § 67 odst. 3 zákona č. 280/2009 Sb., daňový řád, ve znění pozdějších předpisů o neexistenci daňových nedoplatků výše uvedeného daňového subjektu zaevidované dne 03.08.2022 pod č.j. 3356187/22/3218-52521-809563, potvrzuje ke dni 08.08.2022

neexistenci daňových nedoplatků

vůči orgánům Finanční správy České republiky.

L.S.

Marcela Lasotová
odborný referent



adresát:

NAVI - SPORT CZ, s.r.o.
IČ 05687489
Oldřichovice 1025
739 61 Třinec

Váš dopis značky/ze dne

Naše značka (č.j)

Vyřizuje/telefon

Ve Frýdku-Místku dne

48002/088824/22/210/SCH

Schichová/793

05.08.2022

Potvrzení o stavu nedoplatků na pojistném na sociální zabezpečení a příspěvku na státní politiku zaměstnanosti, penále a přírážce k pojistnému

Potvrzujeme, že právnická osoba:

NAVI - SPORT CZ, s.r.o.
Oldřichovice 1025
739 61 Třinec

var. symbol zaměstnavatele: 8862036673

IČ: 05687489

X nemá ke dni 05.08.2022 nedoplatek na pojistném na sociální zabezpečení a příspěvku na státní politiku zaměstnanosti, penále a přírážce k pojistnému

má ke dni nedoplatek na pojistném na sociální zabezpečení a příspěvku na státní politiku zaměstnanosti, penále a přírážce k pojistnému ve výši Kč.

Na uhrazení výše uvedeného nedoplatku/jeho části ve výši byly povoleny splátky.

Toto potvrzení se vydává na vlastní žádost právnické osoby.

Mgr. Bc. Andrea Ristovská
ředitelka OSSZ Frýdek-Místek

z pověření
Ing. Radana Urbanová
vedoucí oddělení účtárny pojistného a dávek



**Česká průmyslová
zdravotní pojišťovna**

NAVI - SPORT CZ, s.r.o.
č.p. 1025
739 61 Třinec - Oldřichovice

Váš dopis zn. / Ze dne	Naše značka	Vyřizuje	Telefon	Datum
	PBE0541385	Jiří Synek jiri.synek@cpzp.cz	59 90 90 621	05.08.2022

Potvrzení

Potvrzujeme, že

NAVI - SPORT CZ, s.r.o., č.p. 1025, 739 61 Třinec - Oldřichovice
IČ: 05687489

nemá u České průmyslové zdravotní pojišťovny ke dni 05.08.2022 splatný nedoplatek pojistného a penále na veřejné zdravotní pojištění.

Právo kontrolních orgánů ČPZP na kontrolu skutečností, které nejsou v současné době známy, zůstává nedotčeno bez ohledu na toto potvrzení.

Toto potvrzení se vydává na základě žádosti.

Jiří Synek
SOR vyměřování PVP

Česká průmyslová zdravotní pojišťovna, zapsaná ve veřejném rejstříku Krajského soudu v Ostravě, oddíl A XIV, vložka 545
IČO: 47672234, Kód pojišťovny: 205, e-mail: posta@cpzp.cz, <http://www.cpszp.cz>
Sídlo: Jeremenkova 161/11, Vítkovice, 703 00 Ostrava, Infocentrum: 810 800 000, 599 090 111
ID datové schránky ČPZP: mk5ab8i

ID: CPZP/MDNAV/2022/OVP/JISY/0017321



Direct pojišťovna, a.s. potvrzuje, že podnikatel

NAVI - SPORT CZ, s.r.o.

IČ: 05687489

má sjednané pojištění odpovědnosti v rámci pojištění podnikání.

Číslo smlouvy: 9020006513
Počátek pojištění: 8. 6. 2020
Konec pojištění: na dobu neurčitou
Limit plnění: 10 000 000 Kč
Spoluúčast: 1 000 Kč
Územní rozsah: Evropa

Brno 6. 6. 2020

Pavel Řehák
Předseda představenstva

Martin Frko
Místopředseda představenstva

Certifikát je osvědčením o pojištění. Platí pouze společně s pojistnou smlouvou, všeobecnými pojistnými podmínkami pro pojištění podnikání VPPP-03/2019 a doplňkovými pojistnými podmínkami pro pojištění odpovědnosti za újmu DPPPO-03/2019. Certifikát nemění a ani žádným jiným způsobem nedoplňuje rozsah krytí uvedený ve stávající pojistné smlouvě číslo 9020006513.

CERTIFIKÁT TYPU VÝROBKU



Czech

evidenční číslo **01.743.370**

vydaný dle § 3 nařízení vlády č. 173/1997 Sb., v platném znění výrobcí:

PLAYSYSTEM s.r.o.**Nám. L. Novomeského 1****SK - 040 01 Košice****IČ: 36601411**

na výrobek:

Název:	Zařízení dětských hřišť
Typové označení:	PLAYbasic PB, Herní prvky, Pružinové kolébačky, LA 101, P 409
Modifikace:	jsou uvedeny v příloze certifikátu
Místo výroby:	Pri hati 1 SK - 040 01 Košice

u kterého bylo provedeno přezkoušení typu dle § 3 odst. 4

nařízení vlády č. 173/1997 Sb. v platném znění

Vzorek vybraného výrobku splňuje příslušné ustanovení

**ČSN EN 1176-1: 2009, ČSN EN 1176-2: 2009, ČSN EN 1176-3: 2009,
ČSN EN 1176-4: 2009, ČSN EN 1176-5: 2009, ČSN EN 1176-6: 2009,**

Podkladem tohoto certifikátu jsou k přezkoušení a certifikaci předvedené zkušební vzorky vybraných výrobků. Podrobné výsledky přezkoušení jsou uvedeny ve zprávě o hodnocení ev. č. 04.899.558 z 14.06.2011.

Tento certifikát se vztahuje výlučně na zkušební vzorky vybraných výrobků postoupených TÜV SÜD Czech pro přezkoušení a není časově omezen.

Vystaveno autorizovanou osobou TÜV SÜD Czech pro účely vydání prohlášení o shodě výrobku s výše uvedeným technickým předpisem.

Podrobnosti a podmínky platnosti jsou uvedeny v příloze tohoto certifikátu, která tvoří jeho nedílnou součást a obsahuje 1 stranu.

V Praze dne 23.06.2011



za Autorizovanou osobu 211



1. Vzorčky výrobků byly k hodnocení a certifikaci typu přihlášeny 28.04.2010.
2. Certifikát byl vystaven na základě podkladů objednatele:
 - Žádost o certifikaci z 28.04.2010.
3. Podrobné technické údaje charakterizující typ výrobku:

Název: **Zařízení dětských hřišť – sestavy prolézaček**

Typ: PLAYbasic PB
 Modifikace: PB 201 PB 204 PB 207 PB 211 PB 215
 PB 201A PB 205 PB 208 PB 212
 PB 202 PB 206 PB 209 PB 213
 PB 203 PB 206m PB 210 PB 214

Typ: **Zařízení dětských hřišť – herní prvky**

Modifikace: D 101 Domeček s kreslicí tabulí D 105 Sezení – vláček s tunelem
 D 102 Domeček s tématickou hrou 1 D 106 Tunel
 D 103 Domeček s tématickou hrou 2 PS 203 Kreslicí tabule
 D 104 Sezení – dva vagóny

Popis: zařízení a konstrukce včetně součástí a konstrukčních prvků, se kterými nebo na kterých si děti mohou hrát venku nebo uvnitř, ať už samostatně nebo ve skupinách, podle svých vlastních pravidel či z vlastních důvodů ke hraní, jež se mohou kdykoliv změnit. Zařízení jsou určeny pro děti od 3 do 12 let věku.

Typ: LA 101 Lanovka

Popis: zařízení dětského hřiště, pomocí kterého se děti mohou pohybovat na laně užitím gravitační síly.
 Sedadlový typ lanovky (podle čl. 3.3 ČSN EN 1176-4: 2009) vybavené zařízením k nástupu, které obsahuje sedadlo. Lanovka je určena pro děti od 5 do 14 let věku.

Typ: P 409 Velký kolotoč

Popis: zařízení dětského hřiště určené pro víc než jednoho uživatele, které se otáčí kolem středové svislé osy.
 Kolotoč typu B (podle čl. 3.3 ČSN EN 1176-5: 2009) s uzavřenou otočnou plošinou, kde stanoviště uživatelů jsou určena přidavnými sedačkami, které jsou pevně připevněny k plošině kolotoče. Kolotoč je určen pro děti od 3 do 8 let věku.

Typ: Pružinové kolébačky

Modifikace: P 101 kůň P105 kůň dvousedadlová
 P 102 motorka P 106 motorka
 P 103 pes P 107 pes dvousedadlová
 P 104 kočka P 108 kočka dvousedadlová

Popis: zařízení dětského hřiště, kolébačky typu 2A (podle čl. 3.3 ČSN EN 1176-6: 2009) vybavené jednobodovou podpěrou, které jsou uváděny do pohybu uživatelem. Zařízení je určeno pro děti od 3 do 8 let věku.

4. Seznam důležitých částí technické dokumentace:

- Je uveden ve Zprávě o hodnocení ev. č. 04.899.558 z 14.06.2011.

5. Podmínky platnosti:

- Certifikát platí pouze pro svého majitele a pro výrobky a výrobní místa v něm uvedená.
- Přenášení certifikátu jeho majitelem na třetí osoby je nepřipustné, stejně jako používání certifikátu třetími osobami.
- Změny výrobku oproti certifikovanému provedení je třeba neprodleně sdělit TÜV SÜD Czech. Tato okolnost může učinit další pokračování certifikátu závislé na dodatečném posuzování shody.
- Tento certifikát lze kopírovat pouze vcelku, včetně všech příloh.

CERTIFIKÁT TYPU VÝROBKU



Czech

evidenční číslo 05.725.873

vydaný dle § 3 nařízení vlády č. 173/1997 Sb., v platném znění výrobci:

PLAYSYSTEM s.r.o.
Nám. L. Novomeského 1
SK - 040 01 Košice
IČ: 36601411

na výrobek:

Název: Zařízení dětských hřišť
Typ/Modifikace: jsou uvedeny v příloze certifikátu
Místo výroby: Pri hati 1, SK - 040 01 Košice

u kterého bylo provedeno přezkoušení typu dle § 3 odst. 4

nařízení vlády č. 173/1997 Sb. v platném znění

Vzorek vybraného výrobku splňuje příslušné ustanovení
ČSN EN 1176-1: 2009, ČSN EN 1176-2: 2009, ČSN EN 1176-3: 2009,
ČSN EN 1176-5: 2009, ČSN EN 1176-6: 2009

Podkladem tohoto certifikátu jsou k přezkoušení a certifikaci předvedené zkušební vzorky vybraných výrobků. Podrobné výsledky přezkoušení jsou uvedeny ve Zprávě o hodnocení ev. č. 05.725.339 z 2012-04-30.

Tento certifikát se vztahuje výlučně na zkušební vzorky vybraných výrobků postoupených TÜV SÜD Czech pro přezkoušení a není časově omezen.

Vystaveno autorizovanou osobou TÜV SÜD Czech pro účely vydání prohlášení o shodě výrobku s výše uvedeným technickým předpisem.

Podrobnosti a podmínky platnosti jsou uvedeny v příloze tohoto certifikátu, která tvoří jeho nedílnou součást a obsahuje 3 strany.

V Praze dne 17.05.2012



za Autorizovanou osobu 211

1. Vzorky výrobků byly k hodnocení a certifikaci typu přihlášeny 2012-03-09.
2. Certifikát byl vystaven na základě podkladů objednatele:
 - žádost o certifikaci z 2012-03-09.
3. Podrobné technické údaje charakterizující typ výrobku:

Název:	Zařízení dětských hřišť – sestavy prolézaček				
Typ:	PLAYSYSTEM PLS				
Modifikace:	PLS 1	PLS 5	PLS 9	PLS 13	
	PLS 2	PLS 6	PLS 10	PLS 14	
	PLS 3	PLS 7	PLS 11	PLS 15	
	PLS 4	PLS 8	PLS 12		
Komponenty (doplňky) PLS:	PV 8001	PV 8007 A	PV 8010	PV 8015	PV 8021
	PV 8002	PV 8007 B	PV 8011	PV 8016	PV 8022
	PV 8003	PV 8008 A	PV 8012 A	PV 8017	PV 8023
	PV 8004	PV 8008 B	PV 8012B	PV 8018	PV 8024
	PV 8005	PV 8009 A	PV 8013	PV 8019	
	PV 8006	PV 8009 B	PV 8014	PV 8020	

Popis: zařízení a konstrukce včetně součástí a konstrukčních prvků, se kterými nebo na kterých si děti mohou hrát venku nebo uvnitř, ať už samostatně nebo ve skupinách, podle svých vlastních pravidel či z vlastních důvodů ke hraní, jež se mohou kdykoliv změnit. Zařízení jsou určeny pro děti od 3 do 8 nebo 12 let věku, podle katalogových listů. Sestavy vycházejí z již certifikovaných herních sestav PLAYbasic (PB) kdy kulatiny nahradily lepené hranoly. Sestavy jsou variabilně skládány z jednotlivých komponentů a přístupových prvků (PV). Věžičky jsou vyráběny ve třech různých výškách pádu 0,95; 1,35 a 1,5 m, které lze vzájemně kombinovat. U všech sestav lze vzájemně kombinovat různé typy střeš PV 8021, PV 8022 a PV 8023.

Typ:	PLAYSYSTEM AGAT PLSa		
Modifikace:	PLSa 1	PLSa 3	PLSa 5
	PLSa 2	PLSa 4	PLSa 6
Komponenty (doplňky) PLSa:	PVA 8003	PVA 8007A	PVA 8013
	PVA 8004	PVA 8007B	PVA 8015
	PVA 8005	PVA 8010	PVA 8016
	PVA 8006	PVA 8011	

Popis: zařízení a konstrukce včetně součástí a konstrukčních prvků, se kterými nebo na kterých si děti mohou hrát venku nebo uvnitř, ať už samostatně nebo ve skupinách, podle svých vlastních pravidel či z vlastních důvodů ke hraní, jež se mohou kdykoliv změnit. Zařízení jsou určeny pro děti od 3 do 8 nebo 12 let věku, podle katalogových listů. Sestavy jsou variabilně skládány z jednotlivých komponentů a přístupových prvků (PVA). Věžičky jsou vyráběny ve třech různých výškách pádu 0,95; 1,35 a 1,5 m, které lze vzájemně kombinovat. Typ PLSa je shodný s PLS a je tvořen z opracovaného akátového dřeva



Typ:	Zařízení dětských hřišť – houpačky
Modifikace:	PLU 102A / PLUA 102A Dvuhoupačka pro malé děti PLU 102B / PLUA 102B Dvuhoupačka pro větší děti PLU 102C / PLUA 102C Kombinovaná dvuhoupačka PLU 103A / PLUA 103A Trojhoupačka PLU 103B / PLUA 103B Dvuhoupačka hnízdo PLU 121 / PLUA 121 / PB 121 Houpačka hnízdo
Popis:	houpačky jsou tvořeny sedadly jednotlivě volně zavěšené na nosníku a umožňující houpání zepředu nazad v pravém úhlu k nosníku. Typ PLU je z lepených hranolů, typ PLUA je vyroben z opracovaného akátového dřeva. Oba typy jsou rozměrově shodné. Zařízení jsou určeny pro děti od 3 do 14 let věku.
Typ:	Zařízení dětských hřišť – kolotoč
Modifikace:	P 408
Popis:	klasický kolotoč s uzavřenou otočnou plošinou, kde stanoviště uživatelů je tvořeno horní stranou plošiny s přídatnými držadly, které jsou pevně připojeny k plošině i středové hřídeli. Kolotoč je určen pro děti od 3 do 8 let věku.
Typ:	Zařízení dětských hřišť – Vahadlová houpačka
Modifikace:	PB 105 vahadlová houpačka PB 105P vahadlová houpačka PES
Popis:	zařízení, které může být uvedeno do pohybu uživatelem, umožňující pouze svislý pohyb. Kolotoč je určen pro děti od 3 do 12 let věku.
Typ:	Zařízení dětských hřišť – Pružinové kolébačky
Modifikace:	P 109 pružinová houpačka ryby P 110 pružinová houpačka letadlo P 111 pružinová houpačka čtyřlístek P 112 pružinový skejt
Popis:	zařízení dětského hřiště, kolébačky typu 2A a 2B vybavené jednobodovou podpěrou a typ P 112 je 3A se dvěma podpěrami, které jsou uváděny do pohybu uživatelem. Zařízení je určeno pro děti od 3 do 8 let věku.
Typ:	Zařízení dětských hřišť – Kombinované sestavy
Modifikace:	KMB – 1 KMB – 3 KMB – 2 KMB – 4
Popis:	zařízení a konstrukce včetně součástí a konstrukčních prvků, se kterými nebo na kterých si děti mohou hrát venku nebo uvnitř, ať už samostatně nebo ve skupinách, podle svých vlastních pravidel či z vlastních důvodů ke hraní, jež se mohou kdykoliv změnit. Zařízení jsou určeny pro děti od 3 do 12 let věku
Typ:	Zařízení dětských hřišť – Gymnastické sestavy
Modifikace:	PS 105 Šestiúhelník PS 106 Čtyřúhelník PLU 104A – s Malé „zetko“ s lezeckou stěnou PLU 104A – l Malé „zetko“ se stěnou z lana PB 120 A Šplhací Áčko (žebřiny – síť) PB 120 B Šplhací Áčko (stěna – síť) PB 120 C Šplhací Áčko (stěna – žebřiny) PB 120 D Šplhací Áčko (stěna – stěna) PB 130 Velké šplhací Áčko PS 109 Řetězový chodník P 1003 Kladina na řetězech PB 301 MONKEY 1 PB 103 Hrazda 2



	PS 108 Trojhrazda PLU 105 Velké ZETKO P 1001 Lezecká stěna lanová P 1004 Stěna s lanem P 1002 Lezecká stěna P 1005 Lezecká trojstěna P 1006 Kladina
Popis:	zařízení a konstrukce včetně součástí a konstrukčních prvků, se kterými nebo na kterých si děti mohou hrát venku nebo uvnitř, ať už samostatně nebo ve skupinách, podle svých vlastních pravidel či z vlastních důvodů ke hraní, jež se mohou kdykoliv změnit. Zařízení jsou určeny pro děti od 3 do 8 nebo 12 let věku, podle katalogových listů.
Typ:	Zařízení dětských hřišť
Modifikace:	PB 501 Sestava loď PB 502 Loď s houpačkou PS 202 Pískoviště se zakrytím PS 204 Široká kreslicí tabule
Popis:	zařízení a konstrukce včetně součástí a konstrukčních prvků, se kterými nebo na kterých si děti mohou hrát venku nebo uvnitř, ať už samostatně nebo ve skupinách, podle svých vlastních pravidel či z vlastních důvodů ke hraní, jež se mohou kdykoliv změnit. Zařízení jsou určeny pro děti od 3 do 8 nebo 12 let věku, podle katalogových listů.

4. Seznam důležitých částí technické dokumentace:

Je uveden ve Zprávě o hodnocení ev. č. 05.725.339 z 2012-04-30.

5. Podmínky platnosti:

- Certifikát platí pouze pro svého majitele a pro výrobky a výrobní místa v něm uvedená.
- Přenášení certifikátu jeho majitelem na třetí osoby je nepřipustné, stejně jako používání certifikátu třetími osobami.
- Změny výrobku oproti certifikovanému provedení je třeba neprodleně sdělit TUV SÚD Czech. Tato okolnost může učinit další pokračování certifikátu závislé na dodatečném posuzování shody.
- Tento certifikát lze kopírovat pouze vcelku, včetně všech příloh.





AUTORIZOVANÁ OSOBA č. 224
Institut pro testování a certifikaci, a. s., Zlín, Česká republika
www.itczlin.cz

CERTIFIKÁT TYPU

č. 21 0038 T/AO

vydaný v souladu s Nařízením vlády České republiky č.173/1997 Sb. ve znění pozdějších předpisů potvrzuje, že výrobek určený k vybavení dětských hřišť

3D PROGRAM

Typ: CLASSIC
MINI
EXTRA
BASIC

Specifikace výrobků je uvedena v Příloze, která je nedílnou součástí tohoto certifikátu.

vyráběný a uváděný na trh podnikatelským subjektem

3D PROGRAM, s. r. o.

Objízdná 1911
765 02 Otrokovice
Česká republika
DIČ: CZ01965549

splňuje základní požadavky na výrobky stanovené v § 1, odst. 2 Nařízení vlády č. 173/1997 Sb. ve znění pozdějších předpisů, konkretizované v českých technických normách

ČSN EN 1176-1 ed.2:2018

přebírající plně požadavky příslušných evropských norem.

U výše uvedeného výrobku provedla Autorizovaná osoba č. 224 přezkoušení typu výrobku v souladu s ustanoveními § 3, odst. 2, 4 a 5 Nařízení vlády č. 173/1997 Sb. Detailní popisy výrobku, postupů a výsledků zkoušek včetně jejich vyhodnocení jsou uvedeny v závěrečném protokolu ITC č. 733300369/2021 který je nedílnou součástí tohoto certifikátu.

Tento certifikát zůstává v platnosti, pokud nedojde ke změnám použitých technických norem a specifikací, výrobních podmínek nebo technologie výroby, **nejdéle však do 22. února 2024.**

Vydáno ve Zlíně, 23. února 2021



Mgr. Jiří Heš
představitel Autorizované osoby č. 224



AUTORIZOVANÁ OSOBA č. 224
Institut pro testování a certifikaci, a. s., Zlín, Česká republika

PŘÍLOHA

k

Certifikátu typu č. 21 0038 T/AO

Seznam výrobků podle typu:

Typ: CLASSIC

Ještěř s průlezem
Žába s průlezem
Dráček
Dráček s průlezem
Hroch s průlezem
Kráva s průlezem
Velryba s průlezem
Velryba s mlžící tryskou
Velryba s průlezem a mlžící tryskou
Býk s průlezem
Nosorožec
Nosorožec s průlezem
Krokodýl
Krokodýl s průlezem
Grizzly
Panda
Stegosaurus
Fugu
Krtek
Krtek s průlezem

Typ: MINI

MINI žába s průlezem
MINI kráva s průlezem
MINI šnek
MINI šnek s průlezem
MINI krtek
MINI krtek s průlezem

Vydáno: 23. února 2021

Platnost do: 22. února 2024



Mgr. Jiří Heš
představitel Autorizované osoby č. 224



AUTORIZOVANÁ OSOBA č. 224
Institut pro testování a certifikaci, a. s., Zlín, Česká republika

PŘÍLOHA

k

Certifikátu typu č. 21 0038 T/AO

Seznam výrobků podle typu:

Typ: EXTRA

Raketa
Kopec S
Kopec M
Kopec L
Kopec XL
Kopec L s průlezem
Kopec XL s průlezem
Boule

Typ: BASIC

Housenka
Slunce
Polokoule 300
Polokoule 400
Polokoule 500
Polokoule 600
Polokoule 700
Koule 300
Koule 400
Koule 500
Koule 600
Koule 700
Koule 800

Koule 1000
Koule 1200
Koule 1400
Koule 1400 s průlezem
Koule 1400 s průlezem a lezeckými úchyty
Koule 1600
Koule 1600 s průlezem
Koule 1600 s lezeckými úchyty
Koule 1600 s průlezem a lezeckými úchyty
Koule 2000
Koule 2000 s průlezem
Koule 2000 s lezeckými úchyty
Koule 2000 s průlezem a lezeckými úchyty

Vydáno: 23. února 2021

Platnost do: 22. února 2024



Mgr. Jiří Heš
představitel Autorizované osoby č. 224

TECHNICKÝ LIST

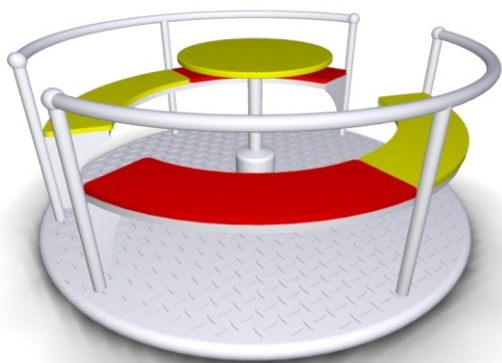

Kód, názov: P409 N / VEĽKÝ NEREZOVÝ KOLOTOČ	Konštrukcia, spojovací materiál: nerez
Rozmer: 0,6 m(v) x 1,6 m(š)	Podlaha: protišmikový plech
Nárazová zóna: 5,6 m	Sedenie: HDPE materiál
Výška voľného pádu: 0,1 m	Odporúčaná dopadová plocha: tráva
Určené pre vek: 3 - 14 rokov	

Na výrobok boli použité výhradne bezúdržbové materiály

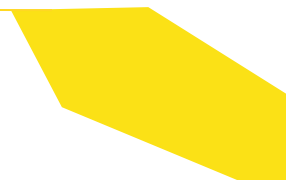
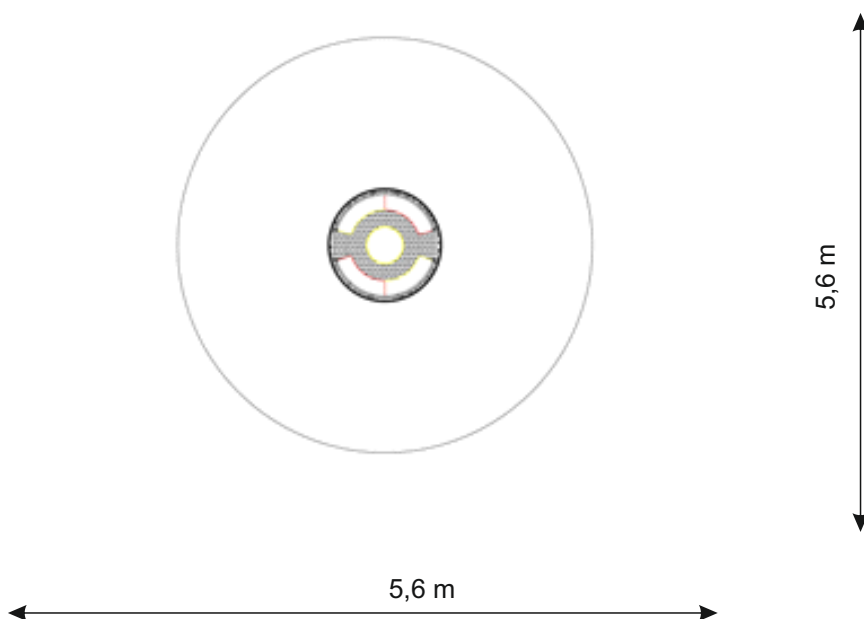

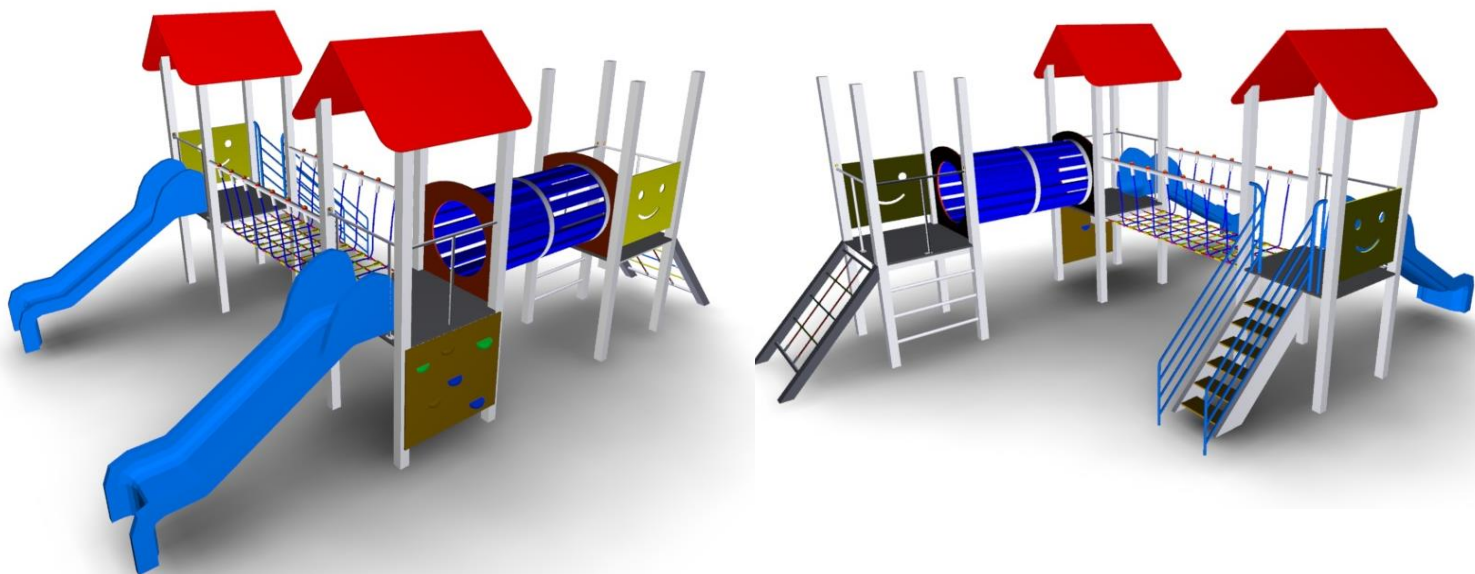

Kód, názov: PLS 9N /PLAYSYSTEM 9N (s lanovým výlezom a rebrinou)	Určené pre vek: 3-14 rokov
Rozmer: 3,4 m (v) x 4,0m x 7,1m	Materiál konštrukcie: nerezové profily
Nárazová zóna: 10,8m x 7,0m	Spojovací materiál: nerez
Výška voľného pádu: 1,3 m	Materiál dopadovej plochy : štrk , guma
	Strecha, bočnice, schody, podlaha : HPL, HDPE, HDPE protišmyk

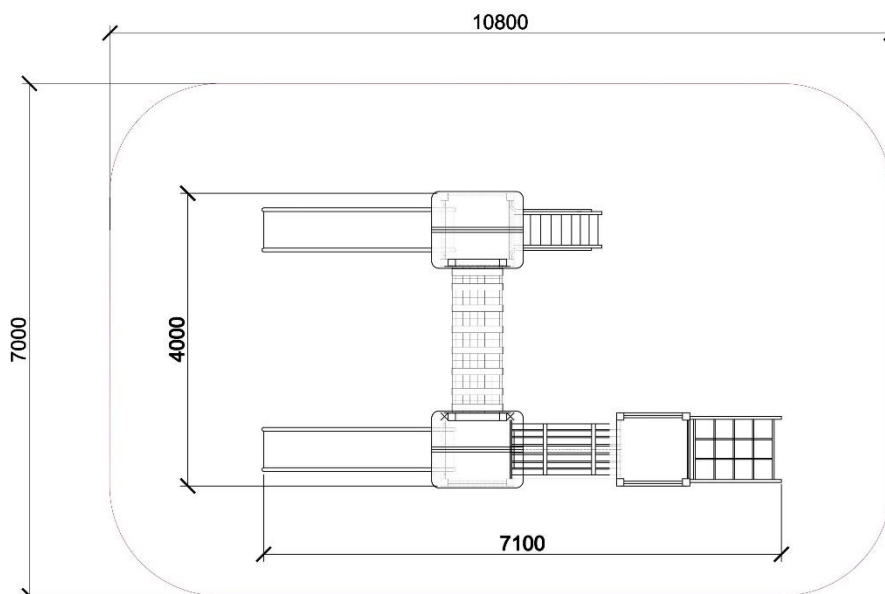

TECHNICKÝ LIST

PLAYSYSTEM s.r.o., Rampová 4, Košice , www.playsystem.sk

SLOVENSKÝ VÝROBCA CERTIFIKOVANÝCH DETSKÝCH IHRÍSK





Kód, názov: PLU103B N / TROJHOJDAČKA HNIEZDO	Konštrukcia, spojovací materiál: nerez
Rozmer: 2,0 m(v) x 6,1 m(š) x 1,3 m(d)	Sedenie: s opierkou aj pre väčšie deti
Nárazová zóna: 6,5 m x 8,0 m	Reťaze, závesy: nerez
Výška voľného pádu: 1,0 m	Odporúčaná dopadová plocha: štrk, guma
Určené pre vek: 3 - 14 rokov	

Na výrobok boli použité výhradne bezúdržbové materiály

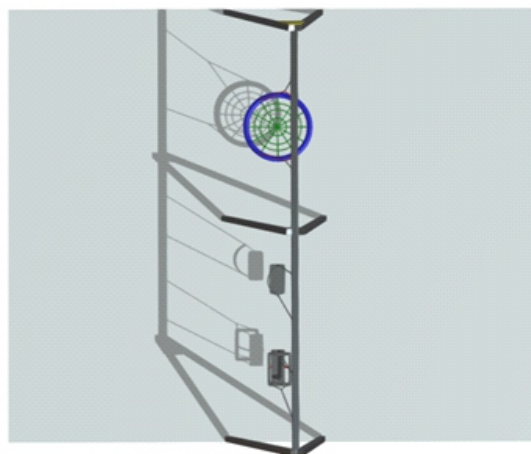

6,5 m

8,0 m

TECHNICKÝ LIST



Kód, názov: PS 105 N / ŠEŠŤUHOLNÍK	Konštrukcia, spojovací materiál: nerez
Rozmer: 2,0 m(v) x 1,95 m(š) x 2,0 m(d)	Lana: pevné laná s kovovým jadrom
Nárazová zóna: 6,0 m x 6,0m	Odporúčaná dopadová plocha: štrk, guma
Výška voľného pádu: 1,7 m	Určené pre vek: 3 - 14 rokov

Na výrobok boli použité výhradne bezúdržbové materiály

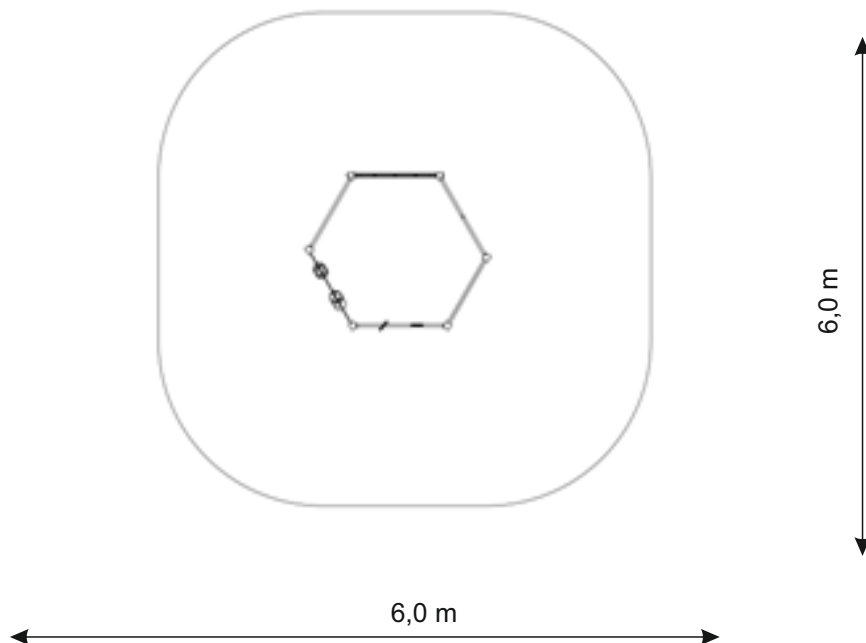

řada výrobků **BASIC**

PALISÁDA

SLOŽENÍ VÝROBKU

alifatické pojivo, EPDM pryžový granulát, lehčený beton

BAREVNÁ KOMBINACE

na požádání možno dodat ve všech barvách naší nabídky

BAREVNÁ STÁLOST

UV stabilní



DOPADOVÁ PLOCHA

pryž / štěr / písek / štěpky / trávnik

není vyžadována žádná bezpečnostní zóna (dle normy EN1177)

BEZPEČNOST VÝROBKU

certifikováno dle normy EN1176

INSTALACE

výrobek je instalován na betonový základ

BALENÍ

zabaleno ve fólii a doručeno na paletě v závislosti na počtu objednaných kusů.

SKLADOVÁNÍ

v originálním balení na paletě v teplotách v rozmezí -40° C až 50° C

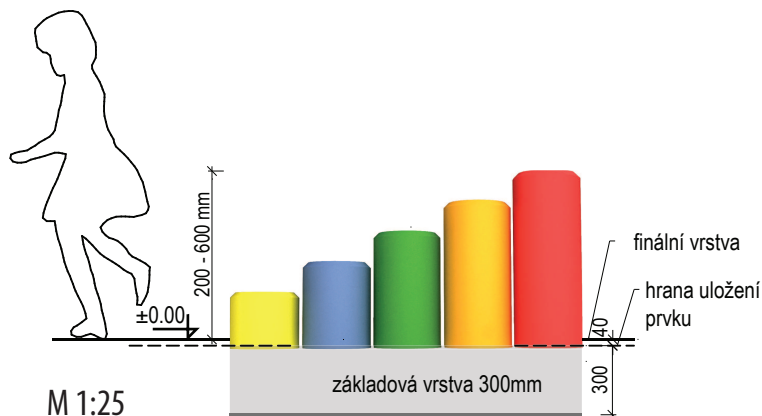
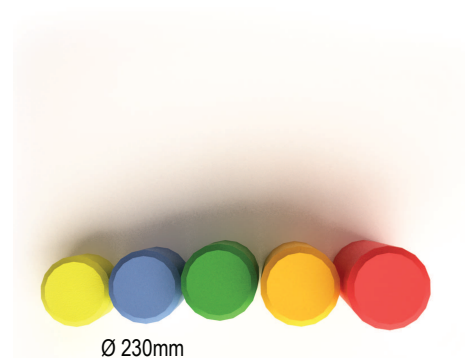

 9-28 kg hmotnost	 <600 mm kritická výška pádu	 1 h čas montáže	 2 - 8 let věk uživatelů	 1 max. počet uživatelů	 Ø 230mm h = 200 - 600mm rozměry
---	--	---	---	--	---

3D PROGRAM, s.r.o.

Objízdna 1911
Otrokovice 765 02
Česká republika



www.3dprogram.eu
info@3dprogram.eu
+420 602 500 045 +420 577 700 718



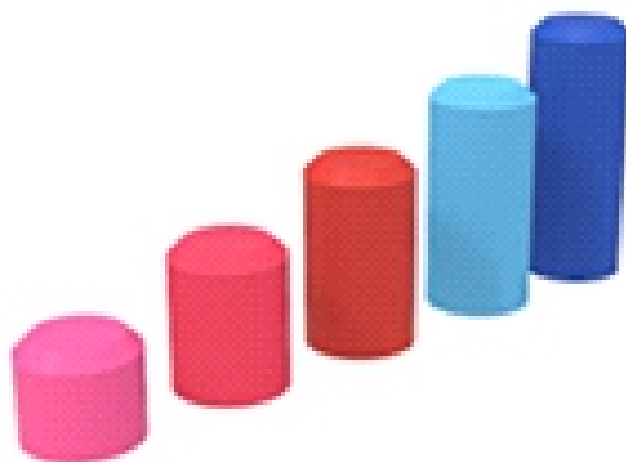

Kód, názov: B01 / Palisády	Výška voľného pádu: 0,6 m
Rozmer: 0,2 - 0,6 m(v) x 0,24 m(š)	Určené pre vek: 0 - 8 rokov
Nárazová zóna: 4,8 m	Odporúčaná dopadová plocha: tráva
Hmotnosť: 8 - 21 kg	Materiál: alifatické spojivo, SBR + EPDM

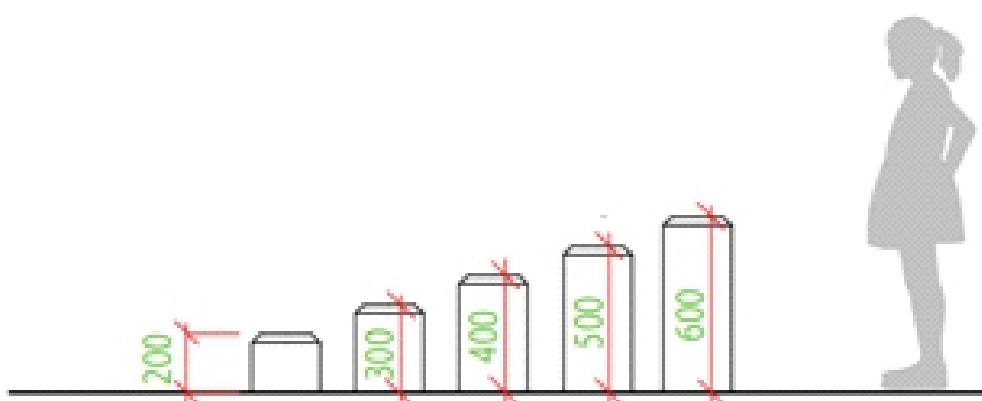

TECHNICKÝ LIST

PLAYSYSTEM s.r.o., Rampová 4, Košice , www.playsystem.sk
SLOVENSKÝ VÝROBCA CERTIFIKOVANÝCH DETSKÝCH IHRÍSK



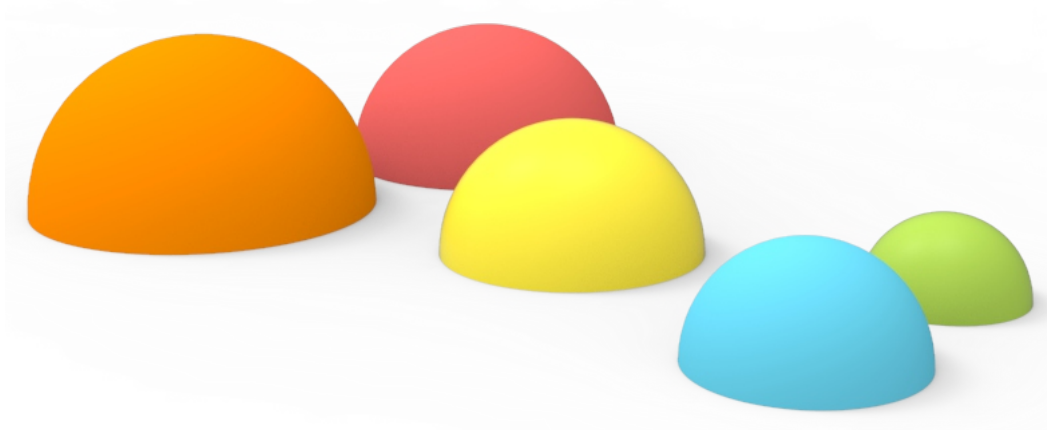

Kód, názov: B09 3,4,5,6,7 / POLGULĀ	Výška voľného pádu: 0,60 m
Rozmer: \varnothing 0,30 m x 0,70 m	Určené pre vek: 0 - 8 rokov
Hmotnosť: 6 - 50 kg	Materiál: alifatické spojivo, SBR + EPDM

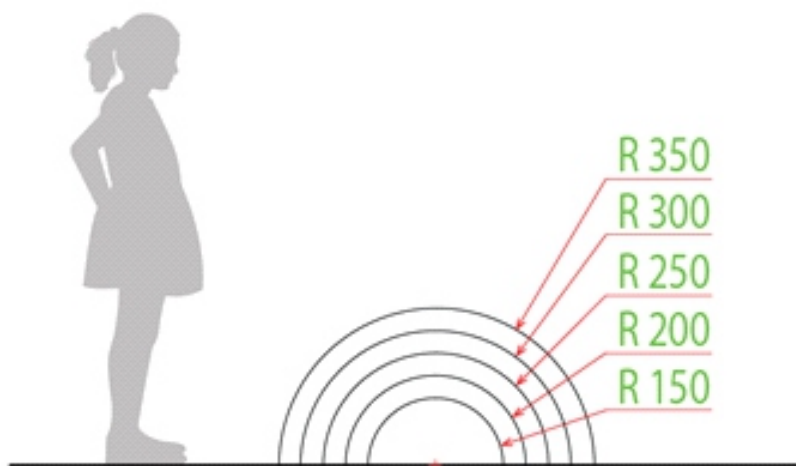

TECHNICKÝ LIST

PLAYSYSTEM s.r.o., Rampová 4, Košice , www.playsystem.sk
SLOVENSKÝ VÝROBCA CERTIFIKOVANÝCH DETSKÝCH IHRÍSK



POLOKOULE

300, 400, 500, 600, 700



SLOŽENÍ VÝROBKU

alifatické pojivo, EPDM pryžový granulát,
SBR + LECA mix

BAREVNÁ KOMBINACE

na požádání možno dodat ve všech barvách naší nabídky

BAREVNÁ STÁLOST

UV stabilní

DOPORUČENÁ BEZPEČNOSTNÍ ZÓNA

pryž, není vyžadována žádná bezpečnostní zóna
(dle normy EN1177)

BEZPEČNOST VÝROBKU

certifikováno dle normy EN1176,
splňuje ASTM F1487 a CAN/CSA Z614

INSTALACE

Výrobek je lepen na SBR | asfalt | betonový základ

BALENÍ

zabaleno ve fólii a doručeno na paletě,
velikost podle počtu kusů

SKLADOVÁNÍ

v originálním balení na paletě
v teplotách v rozmezí -40° C až 50° C

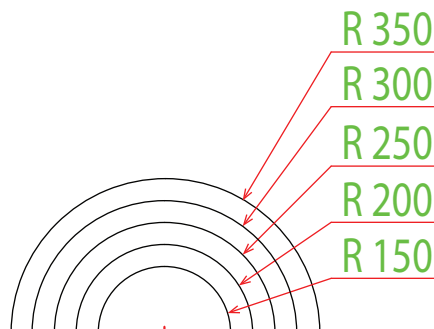

Naše produkty jsou ručně vyráběné s rozměrovou tolerancí do 20mm.

<p>6 kg 10 kg 20 kg 35 kg 50 kg</p> <p>hmotnost</p>	<p><600 mm</p> <p>kritická výška pádu</p>	<p>1 hod</p> <p>čas montáže</p>	<p>0 - 8 roků</p> <p>věk uživatelů</p>	<p>1</p> <p>max. počet uživatelů</p>	<p>průměr: výška:</p> <p>Ø 300 mm 150 mm</p> <p>Ø 400 mm 200 mm</p> <p>Ø 500 mm 250 mm</p> <p>Ø 600 mm 300 mm</p> <p>Ø 700 mm 350 mm</p> <p>rozměry</p>
---	--	---------------------------------	--	--------------------------------------	---

3D PROGRAM, s.r.o.

Objízdná 1911
Otrokovice 765 02
Česká Republika

www.3dprogram.eu
info@3dprogram.eu
+420 602 500 045 +420 577 700 718





Kód, názov: C02 / JAŠTER	Výška voľného pádu: 0,88 m
Rozmer: 0,88 m(v) x 2,5 m(š) x 1,5 m(d)	Určené pre vek: 2 - 8 rokov
Nárazová zóna: 5,35 m x 4,7 m	Odporúčaná dopadová plocha: tráva
Hmotnosť: 230 kg	Materiál: alifatické spojivo, SBR + EPDM

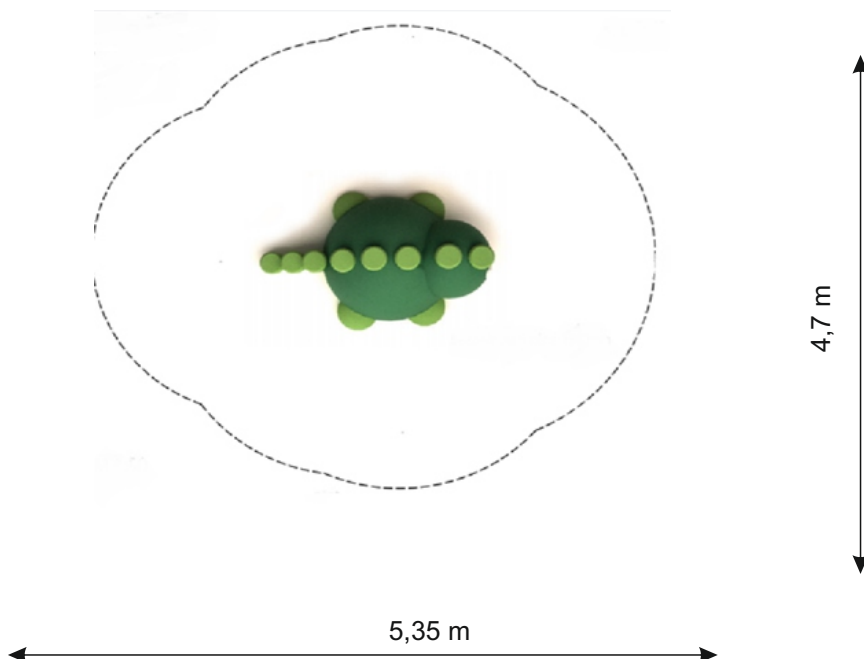

TECHNICKÝ LIST

JEŠTĚR



SLOŽENÍ VÝROBKU

alifatické pojivo, SBR + EPDM pryžový granulát, vysoce odolný laminátový skelet, SBR + LECA mix

BAREVNÁ KOMBINACE

standard: zelená / červená / černá / bílá
(jiné kombinace na vyžádání)

BAREVNÁ STÁLOST

UV stabilní

DOPORUČENÁ BEZPEČNOSTNÍ ZÓNA

pryž v okruhu 1500mm kolem prvku (dle normy EN1177)

BEZPEČNOST VÝROBKU

certifikováno dle normy EN1176,
splňuje ASTM F1487 a CAN/CSA Z614

INSTALACE

výrobek je instalován na betonový základ

BALENÍ

zabaleno ve fólii a doručeno na paletě 1650 x 2100mm

SKLADOVÁNÍ

v originálním balení na paletě
v teplotách v rozmezí -40° C až 50° C

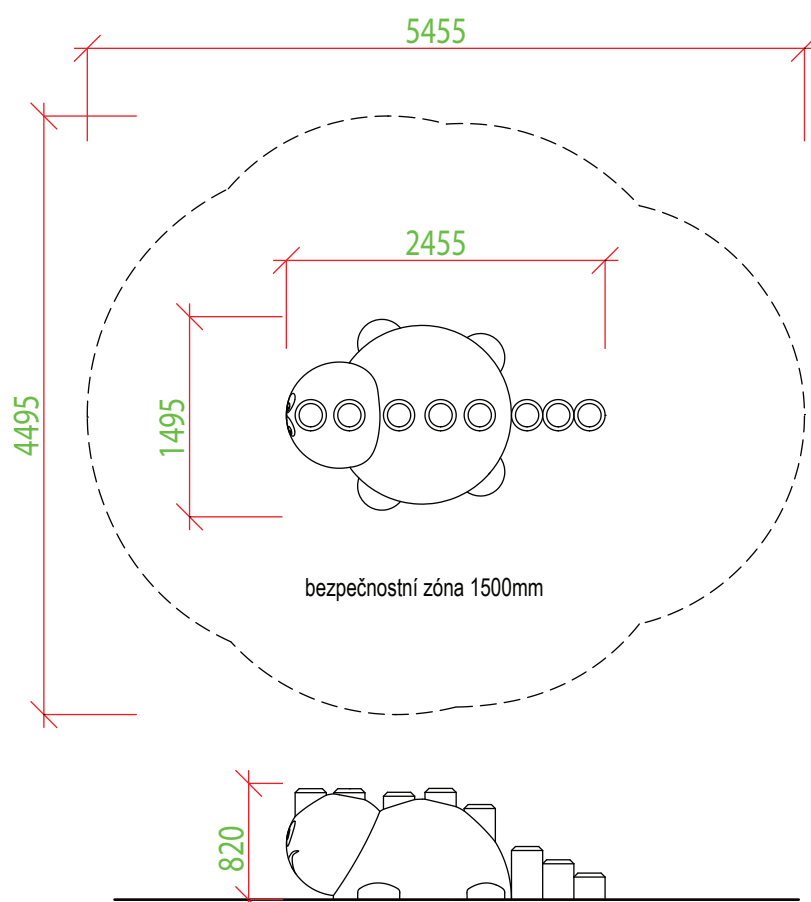

Naše produkty jsou ručně vyráběné s rozměrovou tolerancí do 40mm.

230 kg hmotnost	820 mm kritická výška pádu	1 hod čas montáže	2 - 10 roků věk uživatelů	5 max. počet uživatelů	1495 x 2455 x 820 mm rozměry
---------------------------	--------------------------------------	-----------------------------	-------------------------------------	----------------------------------	--

3D PROGRAM, s.r.o.

Objízdna 1911
Otrokovice 765 02
Česká Republika



VYROBENO V ČR

www.3dprogram.eu
info@3dprogram.eu
+420 602 500 045 +420 577 700 718



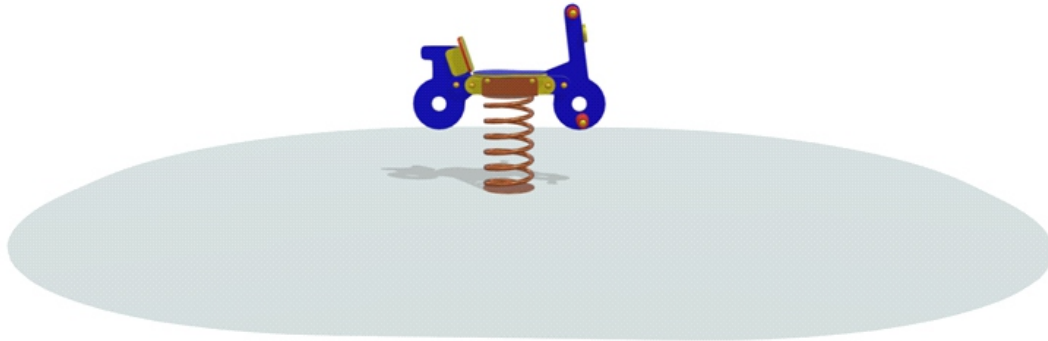

Kód, názov: P102 / PRUŽINOVÁ HOJDAČKA MOTORKA	Pružina: Pevná 200 mm
Rozmer: 0,854 m(v) x 0,88 m(š) x 0,26 m(d)	Sedenie: HDPE materiál
Nárazová zóna: 3,9 m x 3,3 m	Odporučená dopadová plocha: tráva
Výška voľného pádu: 0,5 m	Určené pre vek: 3 - 8 rokov

Na výrobok boli použité výhradne bezúdržbové materiály

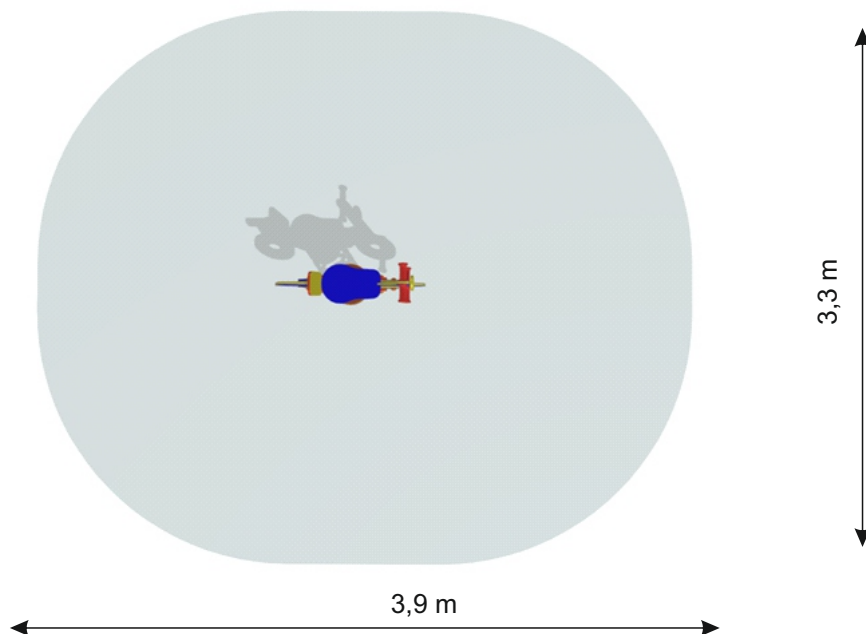

TECHNICKÝ LIST



Kód, názov: P105 / DVOJPRUŽINA KOŇ	Pružina: Pevná 200 mm
Rozmer: 0,858 m(v) x 0,24 m(š) x 1,44 m(d)	Sedenie: HDPE materiál
Nárazová zóna: 3,3 m x 4,5 m	Odporúčaná dopadová plocha: tráva
Výška voľného pádu: 0,5 m	Určené pre vek: 3 - 8 rokov

Na výrobok boli použité výhradne bezúdržbové materiály

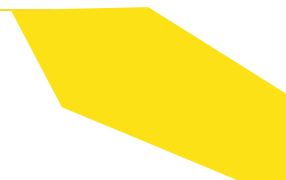
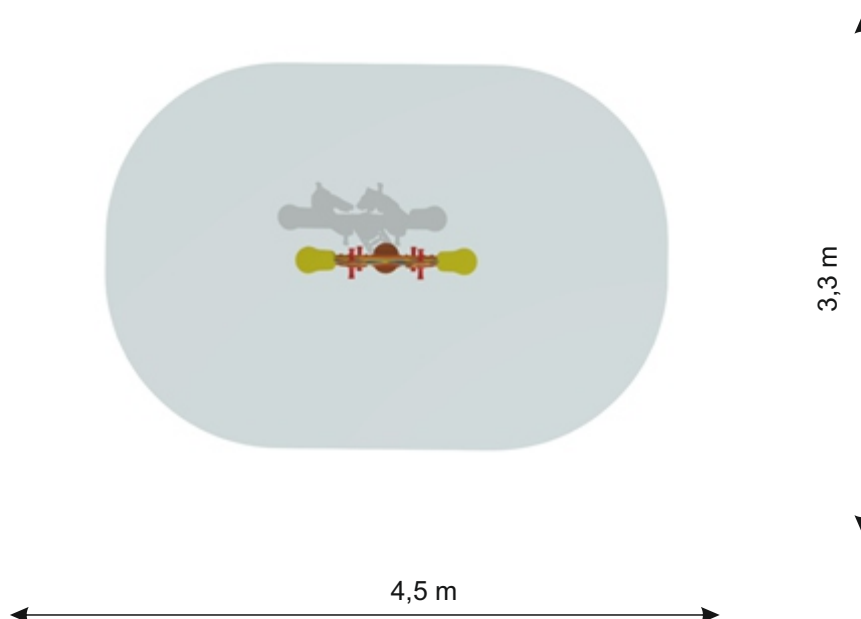

Správce daně:

Celní úřad pro Moravskoslezský kraj, Ostrava
Nám. Sv. Čecha 8
Ostrava

Č. j.: 248348/2022-570000-41
Vyřizuje: Vítová Věra Valérie
Telefon: 730566133

Ostrava dne 12. 8. 2022

Příjemce: NAVI - SPORT CZ, s.r.o.
Oldřichovice 1025
739 61 Třinec 1

P O T V R Z E N Í

Celní úřad pro Moravskoslezský kraj, Ostrava jako věcně a místně příslušný správce daně podle § 6 a 8 zákona č. 17/2012 Sb., o Celní správě České republiky, ve znění pozdějších předpisů, na základě Vašeho podání, doručeného správci daně dne 5. 8. 2022, ve smyslu ustanovení § 151 odst. 1 zákona č. 280/2009 Sb., daňový řád, ve znění pozdějších předpisů, potvrzuje, že daňový subjekt: NAVI - SPORT CZ, s.r.o., Oldřichovice 1025, 739 61 Třinec 1, IČO: 05687489

n e m á e v i d o v á n y

ke dni 10. 8. 2022 u orgánů Celní správy České republiky žádné nedoplatky s výjimkou případného nedoplatku, u kterého je povoleno posečkání jeho úhrady nebo rozložení jeho úhrady na splátky.

Poučení:

Daňový subjekt a další příjemci tohoto potvrzení mohou proti němu podat u správce daně, který rozhodnutí vydal, námitku, a to ve lhůtě 30 dnů ode dne, který následuje po doručení tohoto rozhodnutí (§159 odst. 1 daňového řádu).

Věra Valérie Vítová
referent správy příjmů
Celní úřad pro Moravskoslezský kraj

Výstup z insolvenčního rejstříku č. 3134/2022

Zadaná vyhledávací kritéria:

IČ:	5687489
Údaje platné ke dni:	16.08.2022 v 07:46:30
POČET NALEZENÝCH DLUŽNÍKŮ	0

Požadovaný údaj není dne **16.08.2022 v 07:46:30** hodin veden v insolvenčním rejstříku.

ČESTNÉ PROHLÁŠENÍ

Já, Gabriela Przywarová, na [REDACTED] s.r.o., jako jednatelka společnosti NAVI - SPORT CZ, s.r.o., se sídlem Oldřichovice 738, 739 61 Třinec, IČO: 05687489, DIČ: CZ05687489, čestně prohlašuji, že firma ke dni 18.8.2022 není evidována u žádné z dalších zdravotních pojišťoven v České republice, mimo ZP Ministerstva vnitra a Česká průmyslová zdravotní pojišťovna.

Od výše uvedených ZP jsme dodali potvrzení o bezlužnosti naší společnosti vůči těmto dvěma ZP.

V Třinci, dne 18.8.2022

**Gabriela
Przywarová** Digitálně podepsal
Gabriela Przywarová
Datum: 2022.08.18
15:55:34 +02'00'

Gabriela Przywarová
jednatel společnosti

TYP DOPISU: SSES

NAŠE ZNAČKA:

IČ: 05687489

NAVI - SPORT CZ, s.r.o.

Oldřichovice 1025

739 61 Třinec 1

VYŘIZUJE: Pavla KUPKOVÁ

TEL.: 596 206 227

E-MAIL: pkupkova@zpmvcr.cz

DATUM: 18.08.2022

Potvrzení

Zdravotní pojišťovna ministerstva vnitra České republiky potvrzuje, že u plátce pojistného: NAVI - SPORT CZ, s.r.o., IČ: 05687489, neviduje k dnešnímu dni splatné nedoplatky na pojistném a penále na veřejné zdravotní pojištění.

Právo kontrolních orgánů ZP MV ČR na kontrolu skutečností, které nejsou v současné době známy, zůstává nedotčeno bez ohledu na toto potvrzení.

S pozdravem

Jarmila HORÁKOVÁ
EPO-Skupina výběru pojistného
ZP MV ČR, pracoviště Ostrava

Zmocněnec k elektronickému podpisu
Pavla KUPKOVÁ

Prohlášení uchazeče, že odborně způsobilá osoba je zaměstnancem společnosti

Dle § 34 ods. 1 písm. g) ZOV

Firma NAVI-SPORT CZ, s.r.o. se sídlem/místem podnikání Oldřichovice 1025, 739 61 Třinec, IČ: 05687489, tímto **prohlašuje**, že stavbyvedoucí Pavel Růžovský je zaměstnancem naší společnosti.

navi sport cz
Oldřichovice 1025, 739 61 Třinec
IČ: 05687489

V Třinci dne 23.08.2022

Podpis osoby oprávněné jednat za účastníka Gabriela Przywarová, jednatelka společnosti

PROFESNÍ ŽIVOTOPIS NA POZICI STAVBYVEDOUČÍ

Pavel Růžovský

Narozen [REDACTED]

Dosažené vzdělání učební obor s maturitou, obor „mechanik elektronik pro automatizační techniku“
na ISŠE v Chomutově

Celková praxe na pozici STAVBYVEDOUČÍ 78 měsíců.

NAVI - SPORT CZ, s.r.o.

Pozice: Stavbyvedoucí

Od: 1.1.2021

Koordinace a dozorování staveb. Výstavby dětská hřiště, multifunkční hřiště, venkovní sportoviště.

Stavíme ploty s.r.o.

Pozice: Stavbyvedoucí

Od 1.1.2020 do 30.11.2020

Koordinace a dozorování staveb. Výstavby dětská hřiště, multifunkční hřiště, venkovní sportoviště.

Machovský s.r.o.

Pozice: Stavbyvedoucí

Od 01.01.2016 do 30.11.2019

Koordinace a dozorování staveb. Výstavby dětská hřiště, multifunkční hřiště, venkovní sportoviště.

Dne 23.08.2022

[REDACTED]
[Handwritten signature]



KOSTE plus s.r.o.
Kožušnícka 86/5
911 05 Trenčín
Slovenská Republika
Tel.: (+421) 326528841
Mob.: (+421) 905631492
E-mail: www.koste.sk

**Miestny úrad mestskej časti
Bratislava-Petržalka
Kutlíkova 17
852 12 Bratislava**

Dátum: 30.05.2022
Značka: 10/Ko
Vybavuje: Ing. Ivan Kostelný
Kontakt: +421 905 631 492
E-mail: koste@koste.sk

Vec: Referencie o realizácii obdobných zákaziek

Spoločnosť KOSTE plus s.r.o. zrealizovala nasledovné obdobné zákazky:

Dodávka detského ihriska pre Obec Ivanka pri Dunaji v hodnote **20.324,80** Eur bez DPH
Adresa objednávateľa: **Obec Ivanka pri Dunaji**, Moyzesova 57, 900 28 Ivanka pri Dunaji
Dátum dodávky 07.06.2019

Dodávka detských ihrísk pre Mesto Žilina v hodnote **63.413,-** Eur bez DPH
Adresa objednávateľa: **Mesto Žilina**, námestie obetí komunizmu 1, 011 31 Žilina
Dátum dodávky 22.07.2019

Dodávka detských ihrísk pre Mesto Považská Bystrica v hodnote **43.058,-** Eur bez DPH
Adresa objednávateľa: **Mesto Považská Bystrica**, Centrum 2/3, 017 13 Považská Bystrica
Dátum dodávky 24.07.2019

Dodávka detského ihriska pre Mesto Ilava v hodnote **14.713,50** Eur bez DPH
Adresa objednávateľa: **Mesto Ilava**, Mierové námestie 16/31, 019 01 Ilava
Dátum dodávky 13.11.2019

Dodávka detských ihrísk pre Mestskú časť Bratislava-Petržalka v hodnote **15.371,80** Eur bez DPH
Adresa objednávateľa: **Mestská časť Bratislava-Petržalka**, Kutlíkova 17, 852 12 Bratislava
Dátum dodávky 12.12.2019

Dodávka detských ihrísk pre Mesto Považská Bystrica v hodnote **8.543,80** Eur bez DPH
Adresa objednávateľa: **Mesto Považská Bystrica**, Centrum 2/3, 017 13 Považská Bystrica
Dátum dodávky 31.08.2020

Dodávka detských ihrísk pre Mesto Považská Bystrica v hodnote **46.099,84** Eur bez DPH
Adresa objednávateľa: **Mesto Považská Bystrica**, Centrum 2/3, 017 13 Považská Bystrica
Dátum dodávky 23.10.2020

Dodávka detských ihrísk pre Mesto Považská Bystrica v hodnote **8.543,80,-** Eur bez DPH
Adresa objednávateľa: **Mesto Považská Bystrica**, Centrum 2/3, 017 13 Považská Bystrica
Dátum dodávky 31.08.2020

Dodávka detského ihriska pre Obec Dolná Tižina v hodnote **36.269,66** Eur bez DPH

Adresa objednávateľa: **Obec Dolná Tižina**, 031 04 Dolná Tižina 333

Dátum dodávky 29.07.2021

Dodávka detského ihriska pre Obec Čiližská Radvaň v hodnote **12.056,75** Eur bez DPH

Adresa objednávateľa: **Obec Čiližská Radvaň**, 930 08 Čiližská Radvaň 285

Dátum dodávky 30.09.2021

Dodávka detských ihrísk Holíčska a Hrobákova pre Mestskú časť Bratislava-Petržalka v hodnote **28.021,44** Eur bez DPH

Adresa objednávateľa: **Mestská časť Bratislava-Petržalka**, Kutlíkova 17, 852 12 Bratislava

Dátum dodávky 15.11.2021

Dodávka detského ihriska Markova pre Mestskú časť Bratislava-Petržalka v hodnote **18.233,20** Eur bez DPH

Adresa objednávateľa: **Mestská časť Bratislava-Petržalka**, Kutlíkova 17, 852 12 Bratislava

Dátum dodávky 29.10.2021

Dodávka detských ihrísk MŠ Bohrova, MŠ Turnianska, MŠ Lietavská pre Mestskú časť Bratislava-Petržalka v hodnote **21.399,44** Eur bez DPH

Adresa objednávateľa: **Mestská časť Bratislava-Petržalka**, Kutlíkova 17, 852 12 Bratislava

Dátum dodávky 15.11.2021

Dodávka detského ihriska Šášovská pre Mestskú časť Bratislava-Petržalka v hodnote **22.099,15** Eur bez DPH

Adresa objednávateľa: **Mestská časť Bratislava-Petržalka**, Kutlíkova 17, 852 12 Bratislava

Dátum dodávky 17.02.2022

Tieto referencie o realizácii obdobných zákaziek boli vystavené na základe výzvy na uzavretie zmluvného vzťahu k zákazke Detské ihriská časť 1: Obnova detského ihriska Fedinova

V Trenčíne 30.05.2022

**koste plus s.r.o.**
Kobulecká 86/5, 911 05 Trenčín

Ing. Ivan Kostelný
konateľ KOSTE plus s.r.o.

ZMLUVA O DIELO

uzatvorená podľa § 536 a násl. zákona č.513/1991 Zb. Obchodný zákonník v znení neskorších predpisov

I. Zmluvné strany

- 1.1. **Objednávateľ : NAVI-SPORT CZ, s.r.o.**
Sídlo : Oldřichovice 1025, 739 61 Třinec
Zastúpený: Przywarová Gabriela, jednatel
IČO: 05687489
DIČ: CZ05687489
Číslo účtu: 5520543319/0800
e-mail: info@navisport.cz

(ďalej len Objednávateľ)

- 1.2. **Zhotoviteľ :** **KOSTE plus s.r.o.**
Sídlo : Kožušnicka 86/5, 911 05 Trenčín
Štatutárny orgán: Ing. Ivan Kostelný, konateľ
IČO: 48 324 582
DIČ: 20 2114 1540
IČ DPH: SK20 2114 1540
Bankové spojenie : Slovenská sporiteľňa a.s.
Číslo účtu : SK32 0900 0000 0050 7776 7552
Právna forma : spoločnosť s ručením obmedzeným zapísaná v obchodnom registri
Okresného súdu v Trenčíne, oddiel Sro, vložka 18841/R
e-mail: 

Telefón: 

(ďalej len Zhotoviteľ)

II. Predmet zmluvy

- 2.1. Zmluvné strany na základe vzájomnej dohody a výsledkov postupu podľa § 117 zákona č. 343/2015 Z.z. o verejnom obstarávaní a o zmene a doplnení niektorých zákonov v znení neskorších predpisov (ďalej len zákon č. 343/2015 Z.z.) uzatvárajú túto zmluvu, predmetom ktorej je zhotovenie diela „**Obnova detského ihriska Haanova**“.
- 2.2. Zhotoviteľ sa zaväzuje vykonať dielo uvedené v bode 2.1. vo vlastnom mene a na vlastnú zodpovednosť a za podmienok, dohodnutých v tejto zmluve a v súlade s platnými právnymi predpismi a technickými normami - riadne, včas a bez väd a nedorobkov.

III. Čas plnenia a dodacie podmienky

- 3.1. Zhotoviteľ sa zaväzuje zrealizovať dielo podľa čl.II v termíne do 7 týždňov od prevzatia stavby.
- 3.2. Zmena termínu plnenia môže nastať v prípade i) zmien rozsahu predmetu zmluvy podľa pokynov Objednávateľa, ii) v prípade, že Objednávateľ požiadá o predĺženie termínu plnenia, alebo iii) vplyvom nepredvídateľných skutočností, ktoré vzniknú nezávisle od vôle zhotoviteľa a bránia mu v splnení jeho povinností.

- 3.3. O prevzatí dokončeného diela musí byť spísaný odovzdávací protokol, podpísaný objednávateľom a zhotoviteľom. Deň podpisu protokolu objednávateľom a zhotoviteľom sa považuje za deň odovzdania diela.
- 3.4. Súčasťou protokolu podľa bodu 3.3. bude prevádzková dokumentácia, ktorá bude obsahovať dokladovú časť, obsahujúcu certifikáty resp. doklady o preukázaní zhody všetkých zabudovaných výrobkov a materiálov, vrátane knihy detského ihriska, ako aj všetkých dokladov, potrebných pre bezpečné užívanie diela.
- 3.5. Podmienkou odovzdania a prevzatia diela je vykonanie diela v požadovanej kvalite v súlade so záväznými normami pre detské ihriská.

IV.

Cena diela

- 4.1. Cena za zhotovenie diela je stanovená v súlade so zákonom NR SR č.18/1996 Zb. o cenách na základe cenovej ponuky zo dňa 17.05.2022, ktorá je výsledkom postupu podľa § 117 zákona č. 343/2015 Z.z. a tvorí prílohu č. 1 tejto zmluvy.
- 4.2. Cena diela v rozsahu podľa čl. II je : ██████████ EUR s DPH
(Slovom: *ttridsať tisíc tri sto päťdesiat jedna celých štyridsaťtri eur vrátane dane z pridanej hodnoty*).
- 4.3. Cena diela je položkovite definovaná cenovou ponukou uvedenou v bode 4.1 zmluvy. Dodanie realizačných dokladov podľa bodu 3.4. a 3.5. je súčasťou ceny diela, uvedenej v odseku 4.2 tejto zmluvy.
- 4.4. K zmene ceny diela môže dôjsť len rozšírením alebo zúžením predmetu plnenia, alebo pri zmene technického riešenia a to iba na základe požiadavky resp. písomného súhlasu Objednávateľa, pri dodržaní ustanovení zákona č. 343/2015 Z.z.
- 4.5. Objednávateľ sa zaväzuje, že dokončené dielo, zrealizované v súlade s odsekom 2.2. prevezme a zaplatí za jeho zhotovenie dohodnutú cenu.

V.

Platobné podmienky a zmluvné pokuty

- 5.1. Na zhotovené dielo bude vystavené faktúra na sumu ██████████ EUR s DPH.
- 5.2. Lehota splatnosti vyúčtovacej faktúry je 30 dní odo dňa jej doručenia objednávateľovi.
- 5.3. Zhotoviteľom vystavená faktúra musí obsahovať identifikačné a obchodné náležitosti v zmysla platných zákonov, inak bude zhotoviteľovi vrátená ako neúplná na doplnenie.
- 5.4. Dodané ihrisko je majetkom zhotoviteľa až do celkovej úhrady vyúčtovacej faktúry objednávateľom.

VI.

Záručná doba a zodpovednosť za vady

- 6.1. Záručná doba na drevené konštrukcie je 5 rokov, na skĺznice je 2 roky, na nerezové kovové časti poskytuje dodávateľ záruku 10 rokov.
- 6.2. Záruka začína plynúť dňom podpísania zápisu o odovzdaní a prevzatí diela zmluvnými stranami.
- 6.3. Zhotoviteľ zodpovedá za to, že dielo bude zhotovené kvalitne a za použitia kvalitných materiálov v súlade s technickými normami a podľa podmienok tejto zmluvy a že po ukončení realizácie bude spôsobilé k užívaniu podľa účelu.
- 6.4. Zhotoviteľ zodpovedá za vady, ktoré dielo má v čase jeho odovzdania objednávateľovi. Za vady, ktoré sa prejavili po odovzdaní diela, zodpovedá zhotoviteľ vtedy, ak boli spôsobené porušením jeho povinností.

- 6.5. Objednávateľ sa zaväzuje, že prípadnú reklamáciu vady diela uplatní bezodkladne po jej zistení, písomnou formou.
- 6.6. Zhotoviteľ sa zaväzuje, že všetky vady a nedorobky, ktoré budú zistené počas záručnej doby a uplatnené objednávatelom v oprávnenej reklamácií začne odstraňovať bez zbytočného odkladu, spôsobom a v termíne stanovenom v reklamačnom konaní, najneskôr však do 15 dní.
- 6.7. Ak sa ukáže, že vada diela je neopraviteľná, zhotoviteľ sa zaväzuje do 15 dní od zistenia tejto skutočnosti dodať a zabudovať náhradný predmet plnenia.
- 6.8. Zmluvné strany sa dohodli pre prípad vady diela, že počas záručnej doby má objednávatel právo požadovať a zhotoviteľ povinnosť odstrániť vady bezplatne.

VII.

Záverečné ustanovenia

- 7.1. Vzťahy zmluvných strán, vyplývajúce z tejto zmluvy a v tejto zmluve bližšie neupravené, sa riadia príslušnými ustanoveniami Obchodného zákonníka.
- 7.2. Zmluvné strany sa zaväzujú akékoľvek rozšírenie predmetu diela nad rámec ,špecifikovaný v čl. II. tejto zmluvy vopred prerokovať a odsúhlasiť. Rozšírenie predmetu zmluvy resp. iné zmeny zmluvy musia byť upravené písomným dodatkom k tejto zmluve podpísaným obidvomi zmluvnými stranami.
- 7.3. Zmluva nadobúda platnosť dňom podpisu oboma zmluvnými stranami a účinnosť dňom nasledujúcim po dni jej zverejnenia na webovom sídle objednávateľa, pokiaľ to zákon vyžaduje.
- 7.4. Zmluva je vyhotovená v troch rovnopisoch, z ktorých dva sú určené pre Objednávateľa a jeden pre Zhotoviteľa.
- 7.5. Zmluvné strany si zmluvu prečítali, jej obsahu porozumeli a prehlasujú, že ich prejavy vôle sú slobodné, vážne, zrozumiteľné a určité, čo svojimi podpismi potvrdzujú.

V Třinci dňa 24.08.2022

Za objednávateľa :



.....
Gabriela Przywarová
jednatelka

Za zhotoviteľa :

.....
Ing. Ivan Kostelný
konateľ

Čestné prohlášení o splnění podmínek základní způsobilosti a splnění požadavků

dle § 74 zákona č. 134/2016, o zadávání veřejných zakázek ve znění pozdějších předpisů
(dále jen zákon)

Firma NAVI - SPORT CZ, s.r.o. se sídlem/místem podnikání Oldřichovice 1025, 739 61 Třinec, IČ: 05687489, tímto **čestně prohlašuje**, že splňuje podmínky základní způsobilosti podle § 74 zákona, a to tak, že:

- a) není v likvidaci (§ 187 občanského zákoníku), proti němuž nebylo vydáno rozhodnutí o úpadku (§ 136 zákona č. 182/2006 Sb., o úpadku a způsobech jeho řešení (insolvenční zákon), ve znění pozdějších předpisů), vůči němuž nebyla nařízena nucená správa podle jiného právního předpisu (např. zákon č. 21/1992 Sb., o bankách, ve znění pozdějších předpisů č. 87/1995 Sb., o spotřebitelích a úvěrních družstvech a některých opatřeních s tím souvisejících a o doplnění zákona České národní rady č. 586/1992 Sb., o daních z příjmů, v znění pozdějších předpisů, zákon č. 363/1999 Sb., o pojišťovnictví a o změně některých souvisejících zákonů) nebo v obdobné situaci podle právního řádu země sídla dodavatele.
- b) nemá uložený zákaz účasti ve veřejných zakázkách potvrzený konečným rozhodnutím ve Slovenské republice a v státě sídla, místa podnikání a nebo obvyklého pobytu.

V Třinci dne 18.8.2022



Podpis osoby oprávněné jednat za účastníka: Gabriela Przywarová, jednatelka společnosti