

Na vzorových listoch sa používajú nasledujúce skratky a symboly:

B

bezkolízny priestor

S

semikolízny priestor

K

kolízny priestor



na diaľnici



mimo diaľnice



v obci



mimo obce



na cyklistickej infraštruktúre

Definície jednotlivých druhov priestorov, diaľnice, obce a cyklistickej infraštruktúry ako aj definície ostatných používaných pojmov pozri v textovej časti, čl. 1.14.

Vzory vodorovných značiek sú v týchto VL zobrazené inverzne, t. j. v čiernej farbe namiesto bielej; výnimku tvoria vyobrazenia zvislých dopravných značiek na vozovke v plnofarebnom vyhotovení.

Časti vzorov, ktoré sú v šedej farbe, nie sú súčasťou príslušnej vodorovnej dopravnej značky. Spravidla ide o iné vodorovné značky, ktoré na príslušnú vodorovnú značku nadväzujú (napr. pozdĺžne čiary na vyšrafovaný priestor). Môže tiež ísť o obrubník a pod., v takom prípade je uvedený slovný popis.

Kóty sú vyobrazené v modrej farbe. Pomocné čiary slúžiace na lepšie pochopenie vzorov sú prerušované žlté.

Červené, modré a zelené plochy predstavujú jednotlivé podfarbenia vozovky alebo iného premávkového priestoru.

B+S+K



c

cesta	označenie	c
	T	0,15
	T	0,12
	T	0,1

Čiara môže byť tenká alebo hrubá (pozri VL 601-51). Určenie hrúbky čiary pozri textovú časť, čl. 4.2.1. Tento vzorový list sa nevzťahuje na 1-pruhové obojsmerné vozovky (pozri VL 602-52).

Hodnota pre cyklistickú infraštruktúru neplatí pre vonkajšiu okrajovú čiaru za ochranným pruhom (je totiž súčasne vonkajšou okrajovou čiarou pre ostatné vozidlá)

Pozdĺžna súvislá čiara

(vonkajšia okrajová – tenká)

VL 6.2

601-50

10-2021

B+S+K



c

cesta	označenie	c
	H	0,3
	H	0,25
	-	-

Čiara môže byť tenká (pozri VL 601-50) alebo hrubá. Určenie hrúbky čiary pozri textovú časť, čl. 4.2.1. Tento vzorový list sa nevzťahuje na 1-pruhové obojsmerné vozovky (pozri VL 602-52).

Pozdĺžna súvislá čiara
(vonkajšia okrajová – hrubá)

VL 6.2

601-51

10-2021

B+S+K¹⁾



c

cesta	označenie	c
	-	-
	T	0,12
	-	-

¹⁾ Stredová čiara v kolíznom priestore sa ako súvislá vyznačuje len výnimočne. Pozri textovú časť, čl. 4.4.4.3.

Pozdĺžna súvislá čiara
(stredová)

VL 6.2

601-60

10-2021

B+S+K¹⁾



cdc

cesta	označenie	c	d _{min}	d _{max}
	-	-	-	-
	D	0,15	0,2	0,5
	-	-	-	-

$$d_{\min} \leq d \leq d_{\max}$$

ak $d \neq d_{\min}$, uvádza sa v označení za znakom D v zátvorkách šírka medzery, napr. D (0,3)

¹⁾ Stredová čiara v kolíznom priestore sa ako dvojitá súvislá vyznačuje len výnimočne. Pozri textovú časť, čl. 4.4.4.3.

Pozdĺžna súvislá čiara
(dvojitá stredová)

VL 6.2

601-65

10-2021

B+S+K¹⁾



šírka nepodfarbenej plochy
medzi podfarbením a čiarou je
0,00 – 0,05 m.



cesta	označenie	c	d _{min}	d _{max}
	-	-	-	-
	D	0,15	0,45	1,2
	-	-	-	-

v označení sa uvádza za znakom
D v zátvorkách šírka medzery,
napr. D (0,7)

$$d_{\min} \leq d \leq d_{\max}$$
$$d - 0,1 \leq e \leq d$$

¹⁾ Stredová čiara v kolíznom priestore sa ako dvojité súvislé vyznačuje len výnimočne. Pozri textovú časť, čl. 4.4.4.3.

Pozdĺžna súvislá čiara
(dvojité stredové doplnená podfarbením)

VL 6.2

601-66

10-2021

B+S+K¹⁾



cesta	označenie	c	d _{min}	d _{max}
	-	-	-	-
	D	0,15	0,45	0,8
	-	-	-	-

$$d_{\min} \leq d \leq d_{\max}$$

v označení sa uvádza za znakom
D v zátvorkách šírka medzery,
napr. D (0,45)

¹⁾ Stredová čiara v kolíznom priestore sa ako dvojitá súvislá vyznačuje len výnimočne. Pozri textovú časť, čl. 4.4.4.3.

Pozdĺžna súvislá čiara

(dvojitá stredová doplnená vyšrafovaným priestorom – šírka deliaceho prúžku
0,75 – 1,1 m)

VL 6.2

601-67

10-2021

B+S+K¹⁾

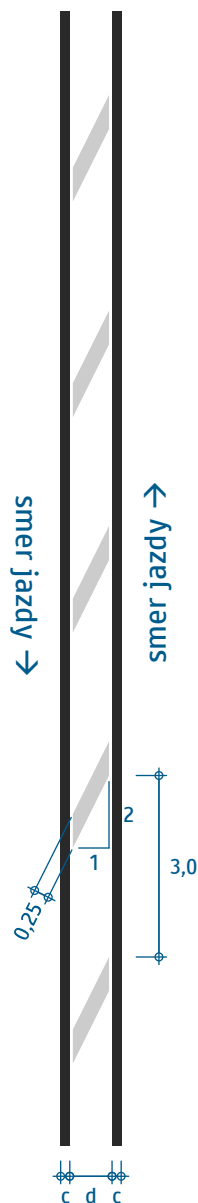

cesta	označenie	c	d _{min}	d _{max}
	-	-	-	-
	D	0,15	0,7	-
	-	-	-	-

$$d_{\min} \leq d$$

v označení sa uvádza za znakom
D v zátvorkách šírka medzery,
napr. D (1,7)

¹⁾ Stredová čiara v kolíznom priestore sa ako dvojitá súvislá vyznačuje len výnimočne. Pozri textovú časť, čl. 4.4.4.3.

Pozdĺžna súvislá čiara

(dvojitá stredová doplnená vyšrafovaným priestorom – šírka deliaceho prúžku $\geq 1,0$ m)

VL 6.2

601-68

10-2021

B+S



cesta	označenie	c
	H	0,3
	H	0,25
	-	-

Pozdĺžna súvislá čiara
(deliaca)

VL 6.2

601-75

10-2021

S



cesta	označenie	c
	-	-
	T	0,12
	-	-

Výnimočne možno v jednoduchých a prehľadných situáciách mimo diaľnice vyznačiť deliacu čiaru nachádzajúcu sa len v semikolíznom priestore ako tenkú, pozri textovú časť, čl. 4.5.3.

Pozdĺžna súvislá čiara
(deliaca tenká)

VL 6.2

601-76

10-2021

B+S



c

cesta	označenie	c
	-	-
	H	0,25
	H	0,25

Pozdĺžna súvislá čiara
(špeciálna – bez časového obmedzenia)

VL 6.2

601-85

10-2021

B+S

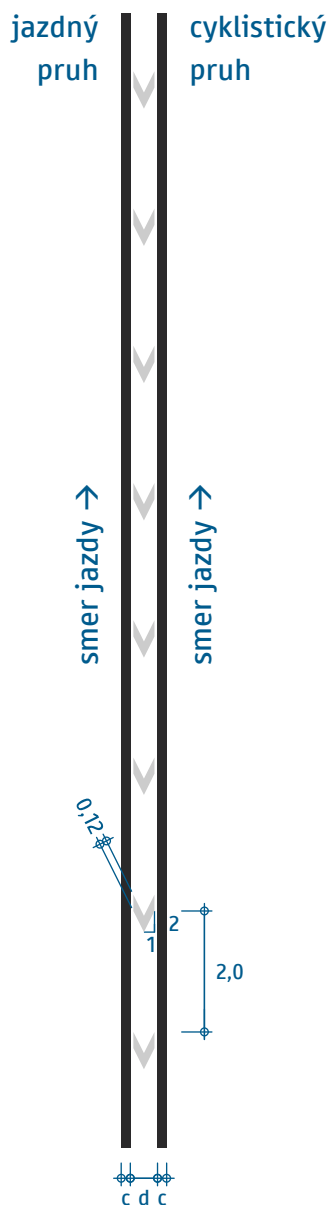

cesta	označenie	c	d _{min}	d _{max}
	-	-	-	-
	-	-	-	-
	D	0,15	0,45	0,8

$$d_{\min} \leq d \leq d_{\max}$$

v označení sa uvádza za znakom D v zátvorkách šírka medzery, napr. D (0,45)

Cyklistický pruh je možné vymedziť dvojitou špeciálnou čiarou za účelom dosiahnutia väčšej separácie cyklistov od motoristickej premávky. Podmienky pozri v textovej časti, čl. 4.4.8 a 4.6.3.3.

Pozdĺžna súvislá čiara

(špeciálna dvojité pre cyklistický pruh, šírka deliaceho prúžku 0,75 – 1,1 m)

VL 6.2

601-86

10-2021

B+S

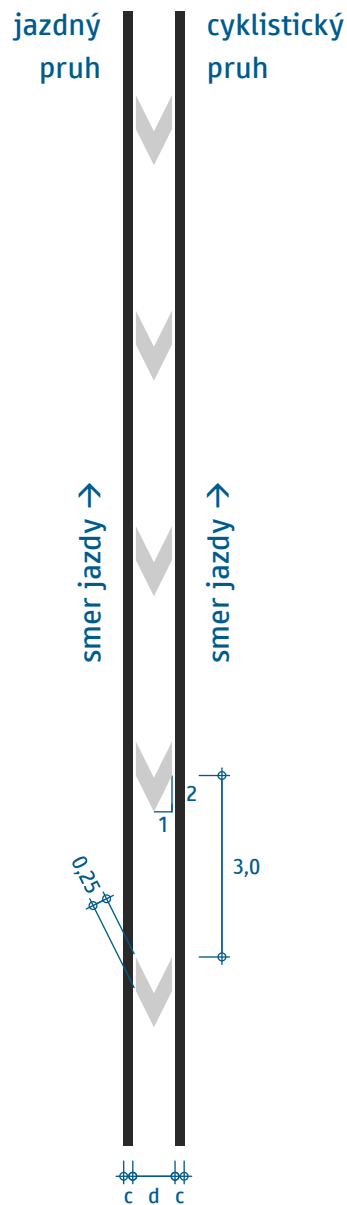

cesta	označenie	c	d _{min}	d _{max}
	-	-	-	-
	-	-	-	-
	D	0,15	0,7	-

$$d_{\min} \leq d$$

v označení sa uvádza za znakom
D v zátvorkách šírka medzery,
napr. D (1,7)

Cyklistický pruh je možné vymedziť dvojitou špeciálnou čiarou za účelom dosiahnutia väčšej separácie cyklistov od motoristickej premávky. Podmienky pozri v textovej časti, čl. 4.4.8 a 4.6.3.3.

Pozdĺžna súvislá čiara

(špeciálna dvojité pre cyklistický pruh, šírka deliaceho prúžku $\geq 1,0$ m)

VL 6.2

601-87

10-2021

B+S



cesta	označenie	c
	-	-
	-	-
	T	0,1

Táto čiara sa vyznačuje ako tenká len v osobitných prípadoch podľa čl. 4.5.4 textovej časti.

Pozdĺžna súvislá čiara

(špeciálna – výnimočné vyznačenie cyklistického pruhu tenkou čiarou)

VL 6.2

601-88

10-2021

B

S+K



c



c

cesta	označenie	a	b	c
	-	-	-	-
	T 4/2	4,0	2,0	0,12
	T 3/1,5	3,0	1,5	0,12
	T 1/0,5	1,0	0,5	0,1

cesta	označenie	a	b	c
	-	-	-	-
	T 3/1,5	3,0	1,5	0,12
	T 1/0,5	1,0	0,5	0,1

Vonkajšia okrajová čiara sa vyznačuje ako prerušovaná len výnimočne, pozri textovú časť, čl. 4.4.1. Čiara môže byť tenká alebo hrubá (pozri VL 602-51). Určenie hrúbky čiary pozri textovú časť, čl. 4.2.1. Tento vzorový list sa nevzťahuje na 1-pruhové obojsmerné vozovky (pozri VL 602-52).

Pozdĺžna prerušovaná čiara

(vonkajšia okrajová – tenká)

VL 6.2

602-50

10-2021

B



S+K



cesta	označenie	a	b	c
	-	-	-	-
	H 4/2	4,0	2,0	0,12
	H 3/1,5	3,0	1,5	0,12
	-	-	-	-

cesta	označenie	a	b	c
	-	-	-	-
	H 3/1,5	3,0	1,5	0,12
	-	-	-	-

Vonkajšia okrajová čiara sa vyznačuje ako prerušovaná len výnimočne, pozri textovú časť, čl. 4.4.1. Čiara môže byť tenká (pozri VL 602-50) alebo hrubá. Určenie hrúbky čiary pozri textovú časť, čl. 4.2.1. Tento vzorový list sa nevzťahuje na 1-pruhové obojsmerné vozovky (pozri VL 602-52).

Pozdĺžna prerušovaná čiara
(vonkajšia okrajová – hrubá)

VL 6.2

602-51

10-2021

B+S+K



cesta	označenie	a	b	c
	-	-	-	-
	T 1,5/1,5	1,5	1,5	0,12
	-	-	-	-

Na 1-pruhovej obojsmernej vozovke sa vonkajšia okrajová čiara vyznačuje vždy ako prerušovaná.
Čiara je vždy tenká.

Pozdĺžna prerušovaná čiara

(vonkajšia okrajová – na 1-pruhovej obojsmernej vozovke)

VL 6.2

602-52

10-2021

K



cesta	označenie	a	b	c
	-	-	-	-
	H 1,5/1,5	1,5	1,5	0,25
	H 0,5/0,5	0,5	0,5	0,25

Vnútoraná okrajová čiara sa vyznačuje výlučne v kolíznom priestore.

Pozdĺžna prerušovaná čiara
(vnútoraná okrajová)

VL 6.2

602-55

10-2021

B

S¹)+K



cesta	označenie	a	b	c
	-	-	-	-
	T 4/8	4,0	8,0	0,12
	T 3/6	3,0	6,0	0,12
	-	-	-	-

cesta	označenie	a	b	c
	-	-	-	-
	T 3/3	3,0	3,0	0,12
	-	-	-	-

¹⁾ Stredová čiara v semikolíznom priestore sa vyznačuje ako prerušovaná len výnimočne, pozri textovú časť, čl. 4.4.4.2.

Pozdĺžna prerušovaná čiara
(stredová)

VL 6.2

602-60

10-2021

B



cesta	označenie	a	b	c
	-	-	-	-
	T 4/2	4,0	2,0	0,12
	T 3/1,5	3,0	1,5	0,12
	-	-	-	-

Varovná čiara sa vyznačuje výlučne v bezkolíznom priestore.

Pozdĺžna prerušovaná čiara
(stredová varovná)

VL 6.2

602-61

10-2021

B

S¹⁾

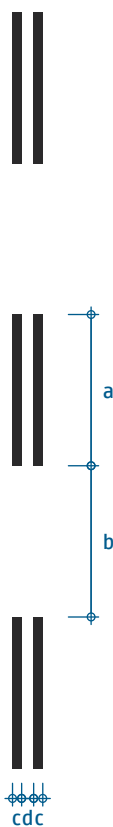

cesta	označenie	a	b	c	d _{min}	d _{max}
	-	-	-	-	-	-
	D 4/8	4,0	8,0	0,15	0,2	0,45
	D 3/6	3,0	6,0	0,15	0,2	0,45
	-	-	-	-	-	-

$$d_{\min} \leq d \leq d_{\max}$$

cesta	označenie	a	b	c	d _{min}	d _{max}
	-	-	-	-	-	-
	D 3/3	3,0	3,0	0,15	0,2	0,45
	-	-	-	-	-	-

$$d_{\min} \leq d \leq d_{\max}$$

ak $d \neq d_{\min}$, uvádza sa v označení za znakom D v zátvorkách šírka medzery, napr. D (0,35) 6/3

¹⁾ Stredová čiara v semikolíznom priestore sa vyznačuje ako prerušovaná len výnimočne, pozri textovú časť, čl. 4.4.4.2.

Pozdĺžna prerušovaná čiara
(dvojitá stredová)

VL 6.2

602-65

10-2021

B

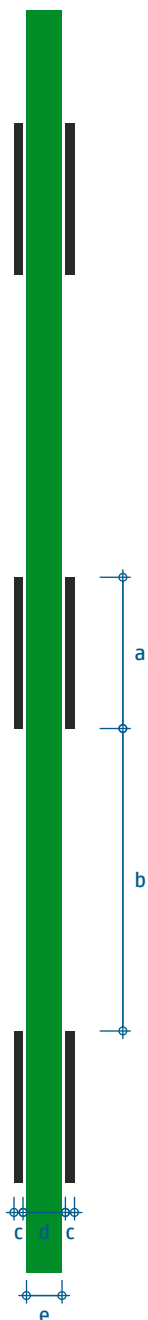

cesta	označenie	a	b	c	d _{min}	d _{max}
	-	-	-	-	-	-
	D 4/8	4,0	8,0	0,15	0,45	1,2
	D 3/6	3,0	6,0	0,15	0,45	1,2
	-	-	-	-	-	-

$$d_{\min} \leq d \leq d_{\max}$$

$$d - 0,1 \leq e \leq d$$

S¹⁾



cesta	označenie	a	b	c	d _{min}	d _{max}
	-	-	-	-	-	-
	D (d) 3/3	3,0	3,0	0,15	0,45	1,2
	-	-	-	-	-	-

$$d_{\min} \leq d \leq d_{\max}$$

$$d - 0,1 \leq e \leq d$$

v označení sa uvádza za znakom D v zátvorkách šírka medzery, napr. D (0,45) 4/8

¹⁾ Stredová čiara v semikolíznom priestore sa vyznačuje ako prerušovaná len výnimočne, pozri textovú časť, čl. 4.4.4.2.

Pozdĺžna prerušovaná čiara
(dvojitá stredová doplnená podfarbením)

VL 6.2

602-66

10-2021

B



cdc

cesta	označenie	a	b	c	d_{\min}	d_{\max}
	-	-	-	-	-	-
	D 4/2	4,0	2,0	0,15	0,2	0,45
	D 3/1,5	3,0	1,5	0,15	0,2	0,45
	-	-	-	-	-	-

ak $d \neq d_{\min}$, uvádza sa v označení za znakom D v zátvorkách šírka medzery, napr. D (0,35) 4/2

$$d_{\min} \leq d \leq d_{\max}$$

Varovná čiara sa vyznačuje výlučne v bezkolíznom priestore.

Pozdĺžna prerušovaná čiara
(dvojitá stredová varovná)

VL 6.2

602-67

10-2021

B



cesta	označenie	a	b	c	d _{min}	d _{max}
	-	-	-	-	-	-
	D 4/2	4,0	2,0	0,15	0,45	1,2
	D 3/1,5	3,0	1,5	0,15	0,45	1,2
	-	-	-	-	-	-

v označení sa uvádza
za znakom D v
zátvorkách šírka
medzery, napr.
D (0,45) 3/1,5

$$d_{\min} \leq d \leq d_{\max}$$

$$d - 0,1 \leq e \leq d$$

Varovná čiara sa vyznačuje výlučne v bezkolíznom priestore.

Pozdĺžna prerušovaná čiara
(dvojitá stredová varovná doplnená podfarbením)

VL 6.2

602-68

10-2021

B



cesta	označenie	a	b	c
	T 6/12	6,0	12,0	0,15
	T 4/8	4,0	8,0	0,12
	T 3/6	3,0	6,0	0,12
	-	-	-	-

S



cesta	označenie	a	b	c
	T 6/6	6,0	6,0	0,15
	T 3/3	3,0	3,0	0,12
	-	-	-	-

K



cesta	označenie	a	b	c
	-	-	-	-
	T 3/3	3,0	3,0	0,12
	-	-	-	-

Pozdĺžna prerušovaná čiara
(vodiaca)

VL 6.2

602-70

10-2021

B



cesta	označenie	a	b	c
	-	-	-	-
	T 4/2	4,0	2,0	0,12
	T 3/1,5	3,0	1,5	0,12
	-	-	-	-

Varovná čiara sa vyznačuje výlučne v bezkolíznom priestore.

Pozdĺžna prerušovaná čiara
(vodiaca varovná)

VL 6.2

602-71

10-2021

B



cesta	označenie	a	b	c
	H 6/6	6,0	6,0	0,3
	H 4/4	4,0	4,0	0,25
	H 3/3	3,0	3,0	0,25
	-	-	-	-

S



cesta	označenie	a	b	c
	H 6/6	6,0	6,0	0,3
	H 3/3	3,0	3,0	0,25
	-	-	-	-

K



cesta	označenie	a	b	c
	-	-	-	-
	H 3/3	3,0	3,0	0,25
	-	-	-	-

Výnimočne možno v jednoduchých a prehľadných situáciách mimo diaľnice vyznačiť deliacu čiaru ako tenkú, pozri textovú časť, čl. 4.5.3.

Pozdĺžna prerušovaná čiara
(deliaca – hrubá)

VL 6.2

602-75

10-2021

S

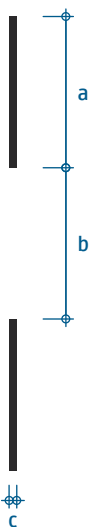

cesta	označenie	a	b	c
	-	-	-	-
	T 3/3	3,0	3,0	0,12
	-	-	-	-

Výnimočne možno v jednoduchých a prehľadných situáciách mimo diaľnice vyznačiť deliacu čiaru nachádzajúcu sa len v semikolíznom priestore ako tenkú, pozri textovú časť, čl. 4.5.3.

Pozdĺžna prerušovaná čiara
(deliaca – tenká)

VL 6.2

602-76

10-2021

B



cdc



a



b



S+K



a



b



cdc

cesta	označenie	a	b	c	d _{min}	d _{max}
	-	-	-	-	-	-
	D 8/4	8,0	4,0	0,15	0,2	0,45
	D 6/3	6,0	3,0	0,15	0,2	0,45
	-	-	-	-	-	-

$$d_{\min} \leq d \leq d_{\max}$$

cesta	označenie	a	b	c	d _{min}	d _{max}
	-	-	-	-	-	-
	D 3/1,5	3,0	1,5	0,15	0,2	0,45
	-	-	-	-	-	-
	-	-	-	-	-	-

$$d_{\min} \leq d \leq d_{\max}$$

ak $d \neq d_{\min}$, uvádza sa v označení za znakom D v zátvorkách šírka medzery, napr. D (0,35) 6/3

Pozdĺžna prerušovaná čiara
(kyvadlová)

VL 6.2

602-80

10-2021

B

Šírka nepodfarbenej plochy
medzi podfarbením a čiarou je
0,00 – 0,05 m.

S

cesta	označenie	a	b	c	d_{min}	d_{max}
	-	-	-	-	-	-
	D 8/4	8,0	4,0	0,15	0,45	1,2
	D 6/3	6,0	3,0	0,15	0,45	1,2
	-	-	-	-	-	-

$$d_{min} \leq d \leq d_{max}$$

$$d - 0,1 \leq e \leq d$$

cesta	označenie	a	b	c	d_{min}	d_{max}
	-	-	-	-	-	-
	D (d) 3/1,5	3,0	1,5	0,15	0,45	1,2
	-	-	-	-	-	-
	-	-	-	-	-	-

$$d_{min} \leq d \leq d_{max}$$

$$d - 0,1 \leq e \leq d$$

v označení sa uvádza
za znakom D v
zátvorkách šírka
medzery, napr.
D (0,45) 3/1,5

V kolíznom priestore sa podfarbenie neaplikuje.

Pozdĺžna prerušovaná čiara
(kyvadlová doplnená podfarbením)

VL 6.2

602-81

10-2021

B¹⁾



cesta	označenie	a	b	c
	-	-	-	-
	H 4/2	4,0	2,0	0,25
	H 3/1,5	3,0	1,5	0,25
	H 1/0,5	1,0	0,5	0,25

S



cesta	označenie	a	b	c
	-	-	-	-
	H 3/1,5	3,0	1,5	0,25
	H 1/0,5	1,0	0,5	0,25

K



cesta	označenie	a	b	c
	-	-	-	-
	H 1,5/1,5	1,5	1,5	0,25
	H 0,5/0,5	0,5	0,5	0,25

¹⁾ Špeciálna čiara bez časového obmedzenia sa v bezkolíznom priestore sa vyznačuje ako prerušovaná len výnimočne, pozri textovú časť, čl. 4.4.8.

Pozdĺžna prerušovaná čiara
(špeciálna – bez časového obmedzenia)

VL 6.2

602-85

10-2021

B

cesta	označenie	a	b	c
	H 12/6 ¹⁾	12,0	6,0	0,3
	H 8/4	8,0	4,0	0,25
	H 6/3	6,0	3,0	0,25
	-	-	-	-

S

cesta	označenie	a	b	c
	-	-	-	-
	H 3/1,5	3,0	1,5	0,25
	-	-	-	-

K

cesta	označenie	a	b	c
	-	-	-	-
	H 1,5/1,5	1,5	1,5	0,25
	-	-	-	-

1) Pozri poznámku pod čiarou v tabuľke 2 v textovej časti.

Pozdĺžna prerušovaná čiara
(špeciálna – s časovým obmedzením)

VL 6.2

602-86

10-2021

B+S+K



cesta	označenie	a	b	c
	-	-	-	-
	-	-	-	-
	T 1/1	1,0	1,0	0,1

Pozdĺžna prerušovaná čiara
(ochranná)

VL 6.2

602-90

10-2021

B

S+K¹⁾

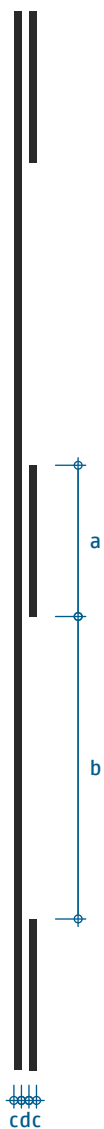

ak $c \neq d$, uvádza sa v označení za znakom J v zátvorkách šírka medzery, napr. J (0,16) 3/6
 $c = 0,15$ v prípade, že čiara nadväzuje na dvojitú súvislú alebo prerušovanú čiaru

cesta	označenie	a	b	c	d _{max}
	-	-	-	-	-
	J 4/8	4,0	8,0	0,12	0,16
	J 3/6	3,0	6,0	0,12	0,16
	-	-	-	-	-

$c \leq d \leq d_{max}$

cesta	označenie	a	b	c	d _{max}
	-	-	-	-	-
	J 3/3	3,0	3,0	0,12	0,16
	-	-	-	-	-

$c \leq d \leq d_{max}$

¹⁾ Stredová čiara v kolíznom priestore sa ako jednostranná súvislá vyznačuje len výnimočne. Pozri textovú časť, čl. 4.4.4.3.

Pozdĺžna súvislá čiara doplnená prerušovanou čiarou
 (stredová)

VL 6.2

603-60

10-2021

B



cesta	označenie	a	b	c	d_{min}	d_{max}
	-	-	-	-	-	-
	J 4/8	4,0	8,0	0,15	0,45	1,2
	J 3/6	3,0	6,0	0,15	0,45	1,2
	-	-	-	-	-	-

$$d_{min} \leq d \leq d_{max}$$

$$d - 0,1 \leq e \leq d$$

S+K¹⁾



cesta	označenie	a	b	c	d_{min}	d_{max}
	-	-	-	-	-	-
	J (d) 3/3	3,0	3,0	0,15	0,45	1,2
	-	-	-	-	-	-
	-	-	-	-	-	-

$$d_{min} \leq d \leq d_{max}$$

$$d - 0,1 \leq e \leq d$$

v označení sa uvádza za znakom J v zátvorkách šírka medzery, napr. J (0,95) 4/8

¹⁾ Stredová čiara v kolíznom priestore sa ako jednostranná súvislá vyznačuje len výnimočne. Pozri textovú časť, čl. 4.4.4.3.

Pozdĺžna súvislá čiara doplnená prerušovanou čiarou
(stredová doplnená podfarbením)

VL 6.2

603-65

10-2021

B

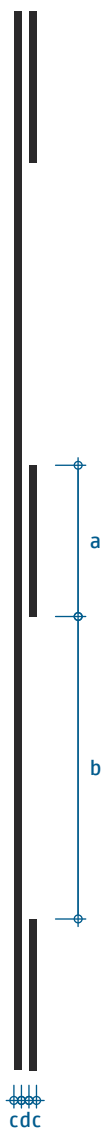

S

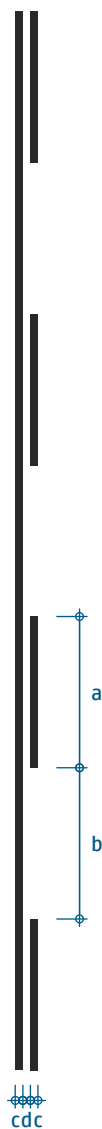

ak $c \neq d$, uvádza sa v označení za znakom J v zátvorkách šírka medzery, napr. J (0,2) 6/12

cesta	označenie	a	b	c	d_{max}
	J 6/12	6,0	12,0	0,15	0,2
	J 4/8	4,0	8,0	0,12	0,16
	J 3/6	3,0	6,0	0,12	0,16
	-	-	-	-	-

$c \leq d \leq d_{max}$

cesta	označenie	a	b	c	d_{max}
	J 6/6	6,0	6,0	0,15	0,2
	J 3/3	3,0	3,0	0,12	0,16
	-	-	-	-	-

$c \leq d \leq d_{max}$

V kolíznom priestore sa vodiaca čiara nevyznačuje ako jednostranná súvislá.

Pozdĺžna súvislá čiara doplnená prerušovanou čiarou
(vodiaca)

VL 6.2

603-70

10-2021

B

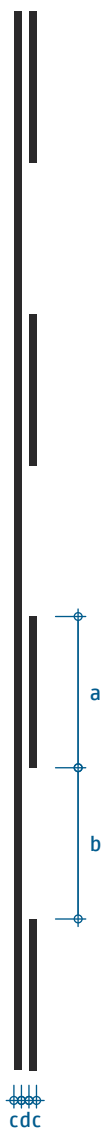

S

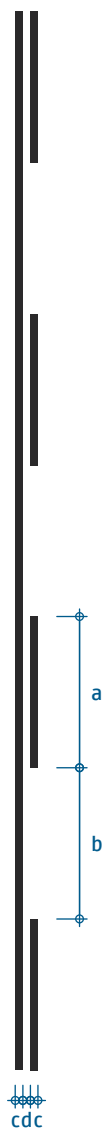

ak $c \neq d$, uvádza sa v označení za znakom J v zátvorkách šírka medzery, napr. J (0,15) 3/3

cesta	označenie	a	b	c	d_{max}
	J 6/6	6,0	6,0	0,15	0,2
	J 4/4	4,0	4,0	0,12	0,16
	J 3/3	3,0	3,0	0,12	0,16
	-	-	-	-	-

$c \leq d \leq d_{max}$

cesta	označenie	a	b	c	d_{max}
	J 6/6	6,0	6,0	0,15	0,2
	J 3/3	3,0	3,0	0,12	0,16
	-	-	-	-	-

$c \leq d \leq d_{max}$

V kolíznom priestore sa deliaca čiara nevyznačuje ako jednostranná súvislá.

Pozdĺžna súvislá čiara doplnená prerušovanou čiarou
(deliaca)

VL 6.2

603-75

10-2021

všeobecná STOP čiara



STOP čiara na cyklistickej infraštruktúre



STOP čiara

VL 6.2

604

10-2021



Čakacia čiara
(v tvare štvorcov)

VL 6.2

605-50

10-2021

všeobecná čakacia čiara



čakacia čiara na cyklistickej infraštruktúre



Čakacia čiara
(v tvare trojuholníkov)

VL 6.2

605-60

10-2021

Podmienky umiestnenia vodiaceho pásu pre nevidiacich na priechode pre chodcov a jeho vizuálne charakteristiky pozri v textovej časti, čl. 5.2.1.

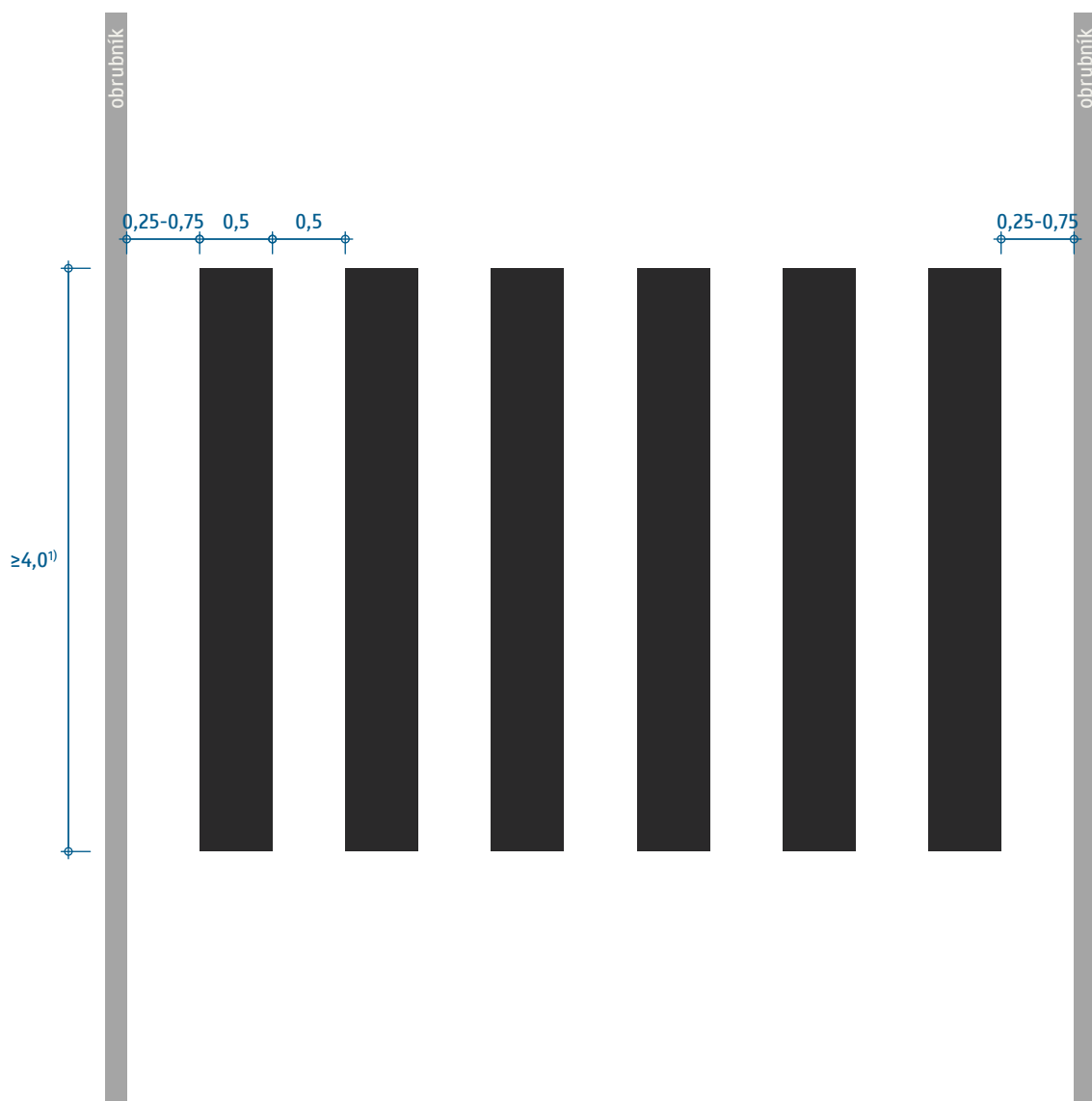

¹⁾ $\geq 3,0$ m pri $v_{\max} < 50$ km/h a v prípade vyvýšeného priechodu (pozri VL 652-52)

Priechod pre chodcov
(vedený kolmo na os vozovky)

VL 6.2

610-50

10-2021

Podmienky umiestnenia vodiaceho pásu pre nevidiacich na priechode pre chodcov a jeho vizuálne charakteristiky pozri v textovej časti, čl. 5.2.1.

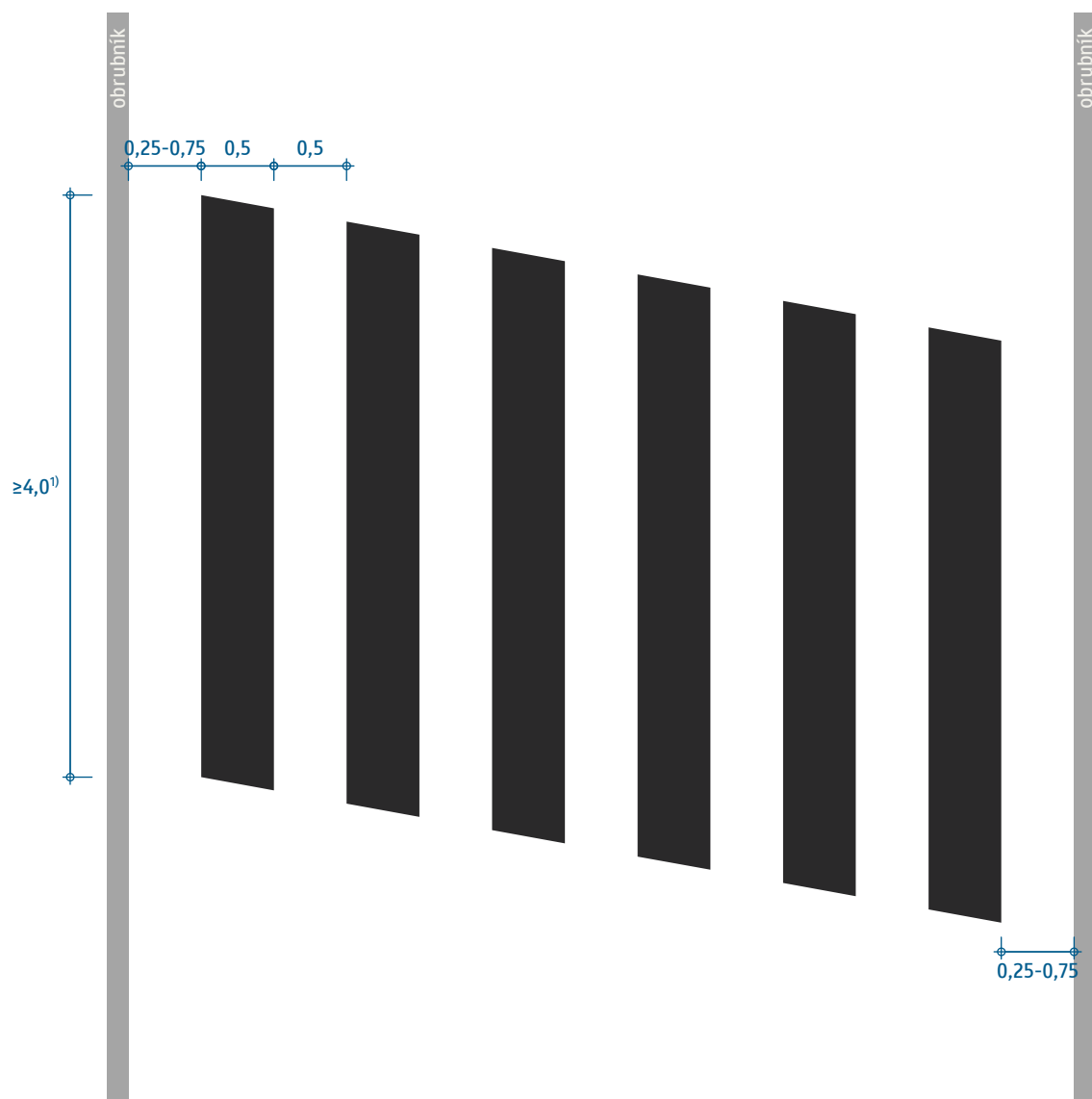

¹⁾ pre šikmo vedený priechod platí $\geq 4,0$ m aj pri $v_{\max} < 50$ km/h a aj v prípade vyvýšeného priechodu

Priechod pre chodcov
(vedený šikmo na os vozovky)

VL 6.2

610-55

10-2021

Vodiaci pás pre nevidiacich sa na mieste na prechádzanie neumiestňuje, pozri textovú časť, čl. 5.2.2.

Do VDZ sa nesmú (na rozdiel od ZDZ) vkladať iné značky, symboly, nápisy atď., preto sa vo vnútri miesta na prechádzania nevyznačujú ďalšie symboly (šípky, symbol chodca a pod.).

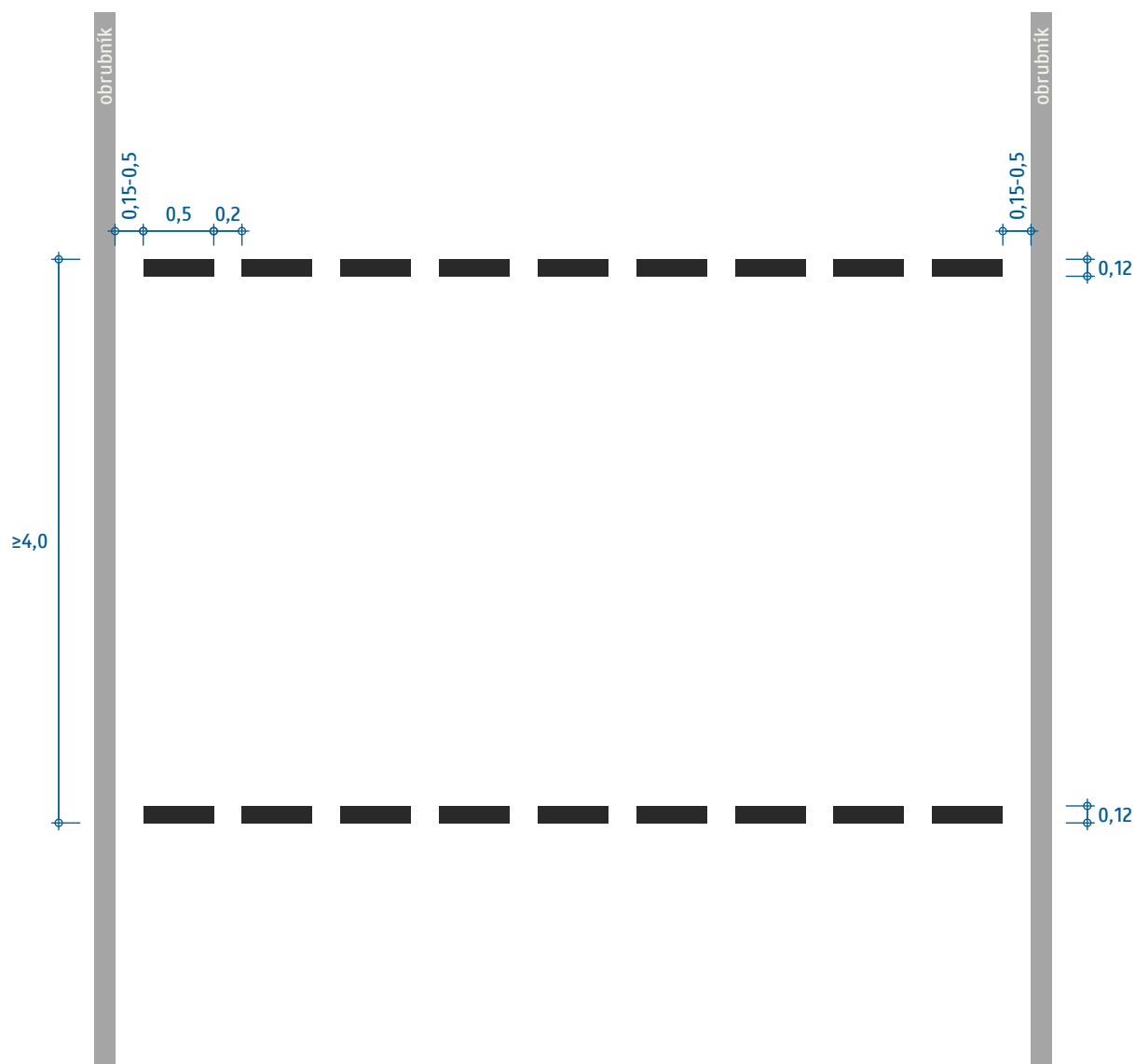

Spoločné miesto na prechádzanie je, v závislosti na nadväzujúcej pešej a/alebo cyklistickej infraštruktúre, určené buď len pre chodcov alebo len pre cyklistov alebo pre chodcov aj cyklistov bez oddelenia ich priestorov.

Miesto na prechádzanie
(spoločné)

VL 6.2

611-50

10-2021

Vodiaci pás pre nevidiacich sa na mieste na prechádzanie neumiestňuje, pozri textovú časť, čl. 5.2.2.

Do VDZ sa nesmú (na rozdiel od ZDZ) vkladať iné značky, symboly, nápisy atď., preto sa vo vnútri miesta na prechádzania nevyznačujú ďalšie symboly (šípky, symbol chodca, bicykla a pod.).

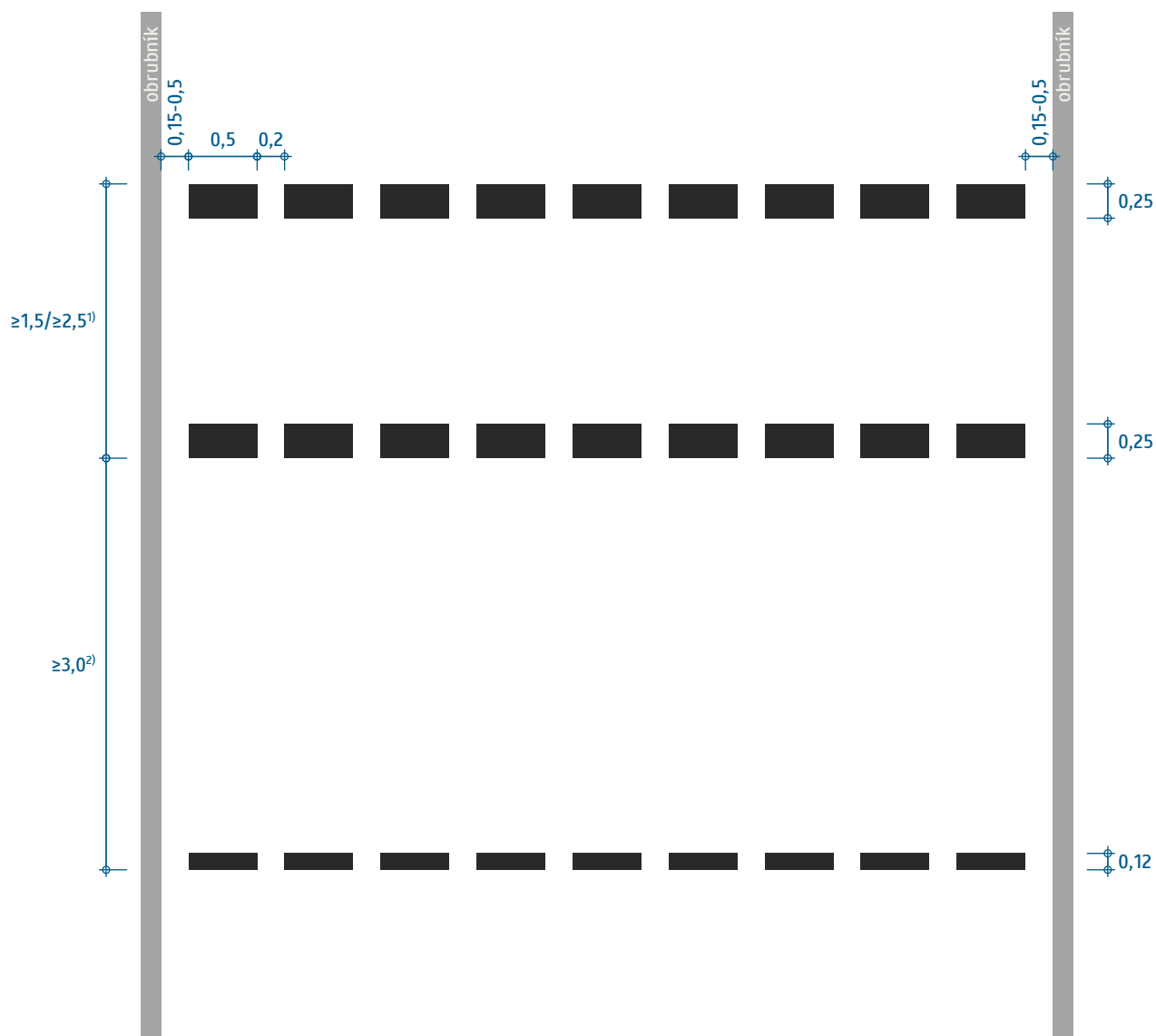

Miesto na prechádzanie s oddelenými priestormi pre chodcov a cyklistov musí nadväznosť na pešiu aj cyklistickú infraštruktúru a je určené pre oba druhy účastníkov cestnej premávky. Časť vyznačená hrubými čiarami musí nadväzovať na cyklistickú infraštruktúru, zostávajúca časť na pešiu.

¹⁾ platí šírka nadväzujúcej cyklistickej infraštruktúry, minimálne však 1,5 m, na obojsmernej 2,5 m

²⁾ šírka časti pre chodcov nesmie byť užšia ako šírka časti pre cyklistov, minimálne však 3,0 m

Miesto na prechádzanie
(s oddelenými priestormi pre chodcov a cyklistov)

VL 6.2

611-60

10-2021

Podmienky zriaďovania priechodov pre cyklistov pozri v textovej časti, čl. 5.2.3.

Vo vnútri priechodu pre cyklistov sa nesmú vyznačovať ďalšie značky a symboly (napr. symbol bicykla) iné ako uvedené vo VL; bližšie informácie pozri v textovej časti.

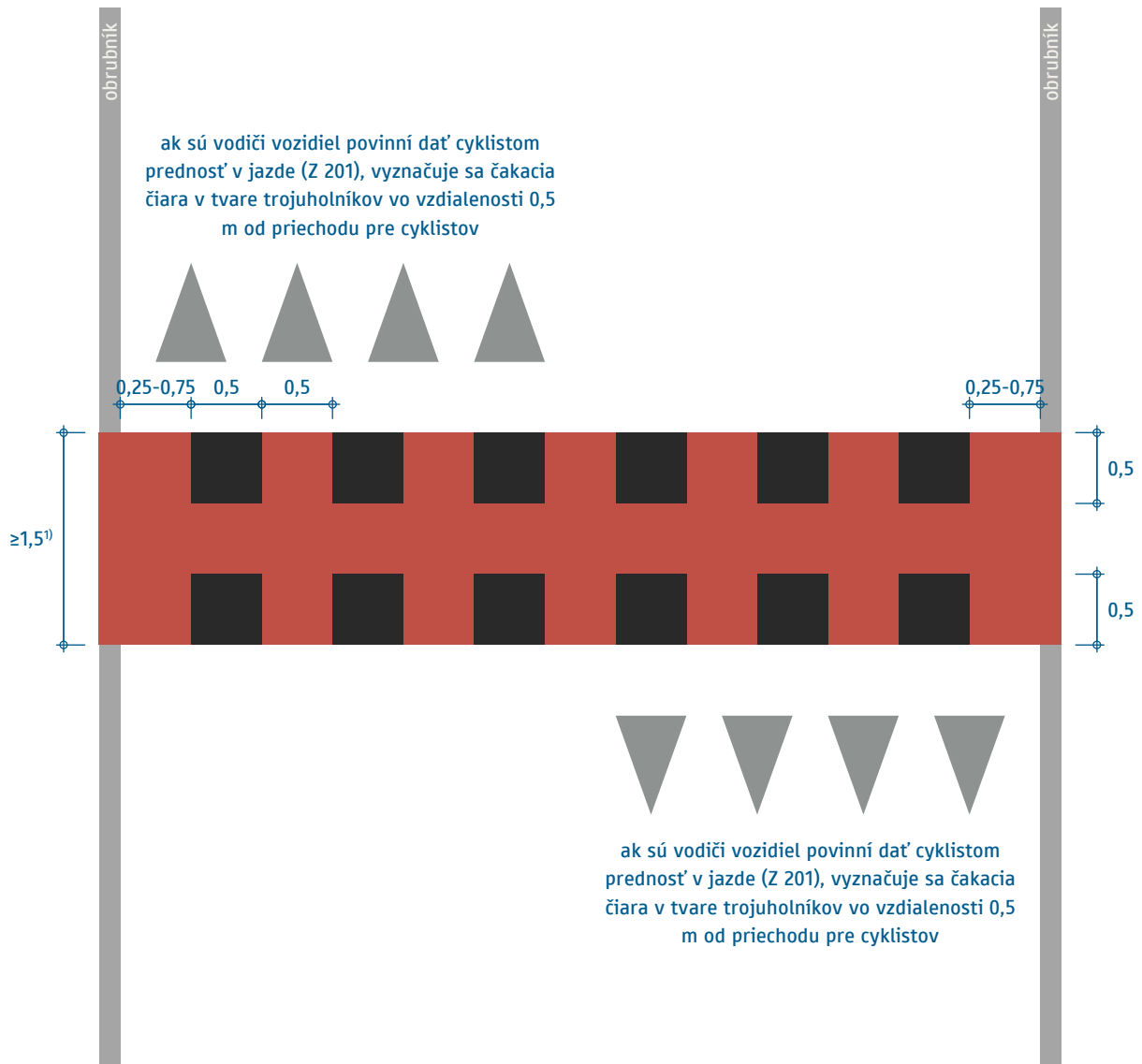

¹⁾ platí šírka nadväzujúcej cyklistickej infraštruktúry, minimálne však 1,5 m

Priechod pre cyklistov
(jednosmerný, vedený kolmo na os vozovky)

VL 6.2

612-50

10-2021

Podmienky zriaďovania priechodov pre cyklistov pozri v textovej časti, čl. 5.2.3.

Vo vnútri priechodu pre cyklistov sa nesmú vyznačovať ďalšie značky a symboly (napr. symbol bicykla) iné ako uvedené vo VL; bližšie informácie pozri v textovej časti.

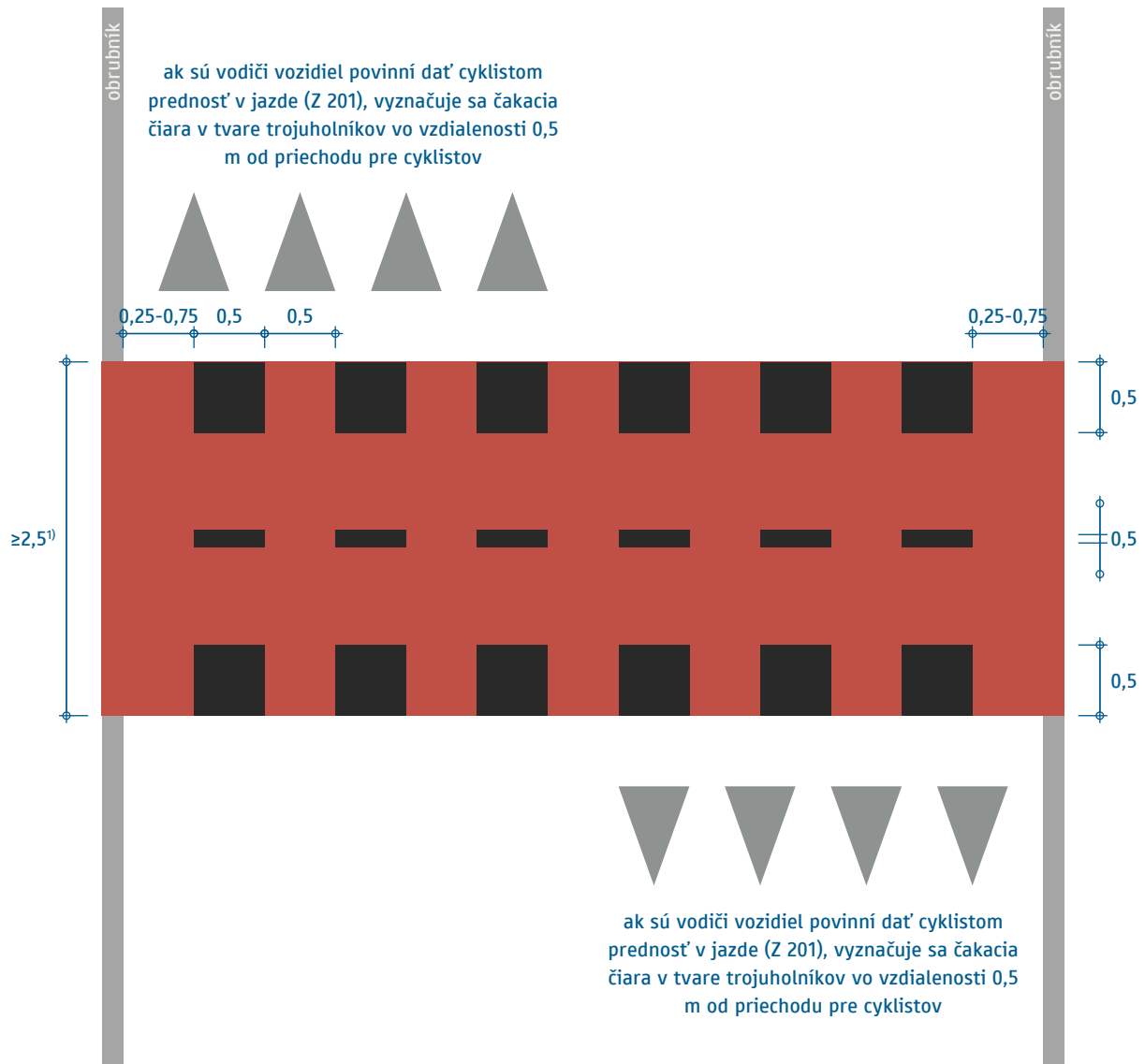

¹⁾ platí šírka nadväzujúcej cyklistickej infraštruktúry, minimálne však 2,5 m

Priechod pre cyklistov
(obojsmerný smerovo nerozdelený, vedený kolmo na os vozovky)

VL 6.2

612-51

10-2021

Podmienky zriaďovania priechodov pre cyklistov pozri v textovej časti, čl. 5.2.3.

Vo vnútri priechodu pre cyklistov sa nesmú vyznačovať ďalšie značky a symboly (napr. symbol bicykla) iné ako uvedené vo VL; bližšie informácie pozri v textovej časti.

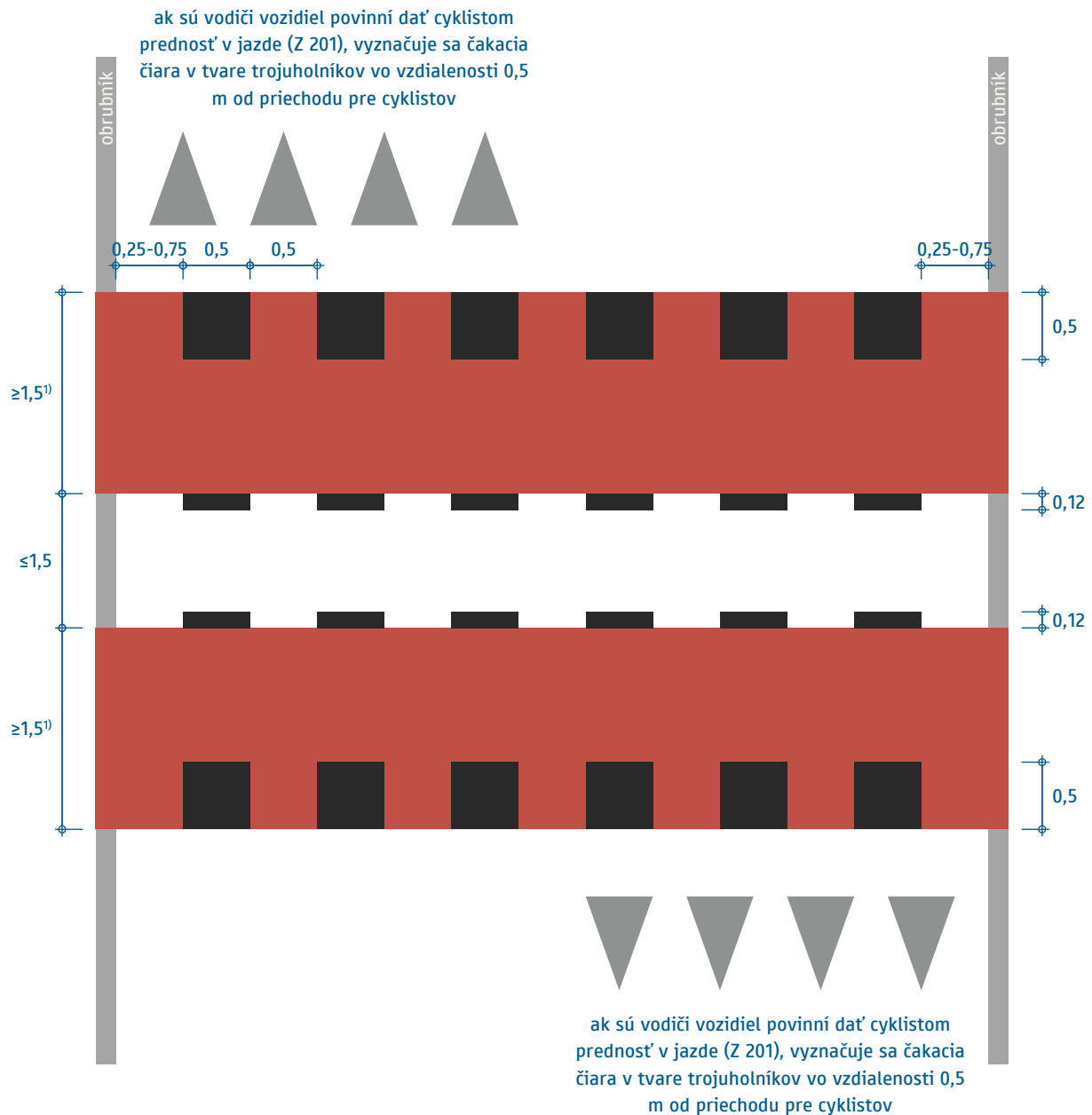

¹⁾ platí šírka nadväzujúcej cyklistickej infraštruktúry, minimálne však 1,5 m

Priechod pre cyklistov

(obojsmerný smerovo rozdelený, separácia ≤ 1,5 m, vedený kolmo na os vozovky)

VL 6.2

612-52

10-2021

Podmienky zriaďovania priechodov pre cyklistov pozri v textovej časti, čl. 5.2.3.

Vo vnútri priechodu pre cyklistov sa nesmú vyznačovať ďalšie značky a symboly (napr. symbol bicykla) iné ako uvedené vo VL; bližšie informácie pozri v textovej časti.

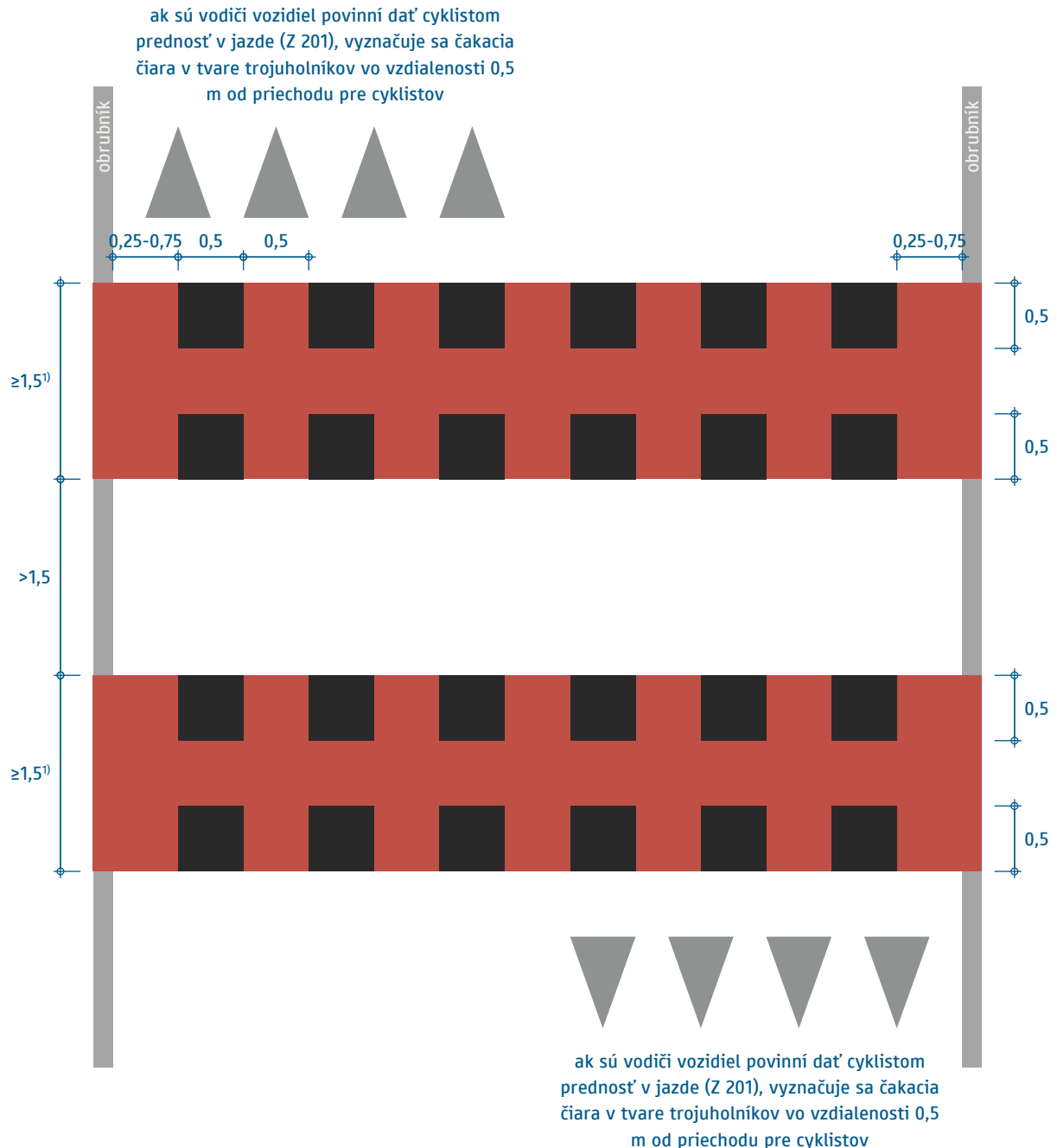

¹⁾ platí šírka nadväzujúcej cyklistickej infraštruktúry, minimálne však 1,5 m

Priechod pre cyklistov

(obojsmerný smerovo rozdelený, separácia > 1,5 m, vedený kolmo na os vozovky)

VL 6.2

612-53

10-2021

Podmienky zriaďovania priechodov pre cyklistov pozri v textovej časti, čl. 5.2.3.

Vo vnútri priechodu pre cyklistov sa nesmú vyznačovať ďalšie značky a symboly (napr. symbol bicykla) iné ako uvedené vo VL; bližšie informácie pozri v textovej časti.

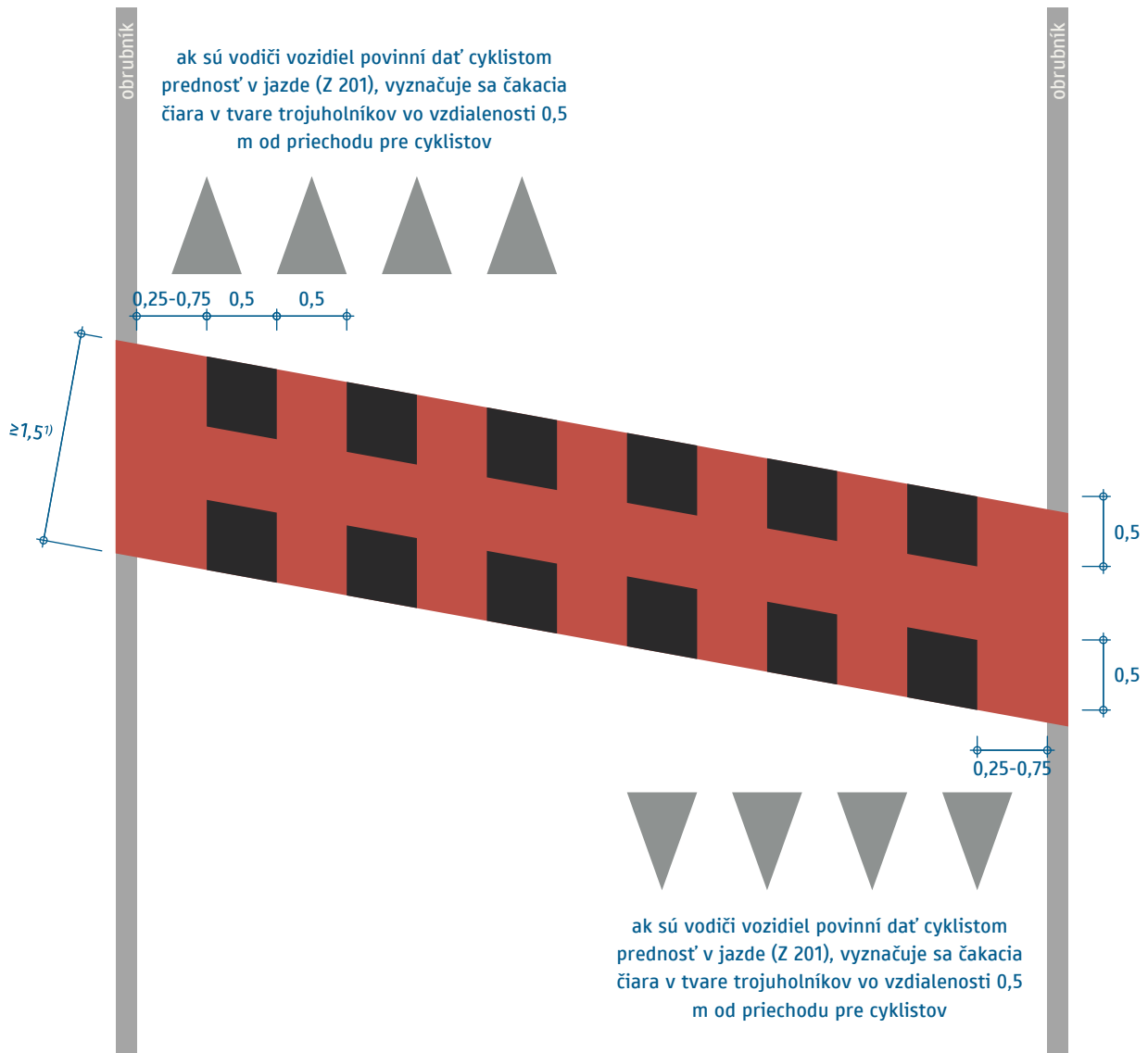

¹⁾ platí šírka nadväzujúcej cyklistickej infraštruktúry, minimálne však 1,5 m

Priechod pre chodcov
(jednosmerný, vedený šikmo na os vozovky)

VL 6.2

612-55

10-2021

Podmienky zriaďovania priechodov pre cyklistov pozri v textovej časti, čl. 5.2.3.

Vo vnútri priechodu pre cyklistov sa nesmú vyznačovať ďalšie značky a symboly (napr. symbol bicykla) iné ako uvedené vo VL; bližšie informácie pozri v textovej časti.

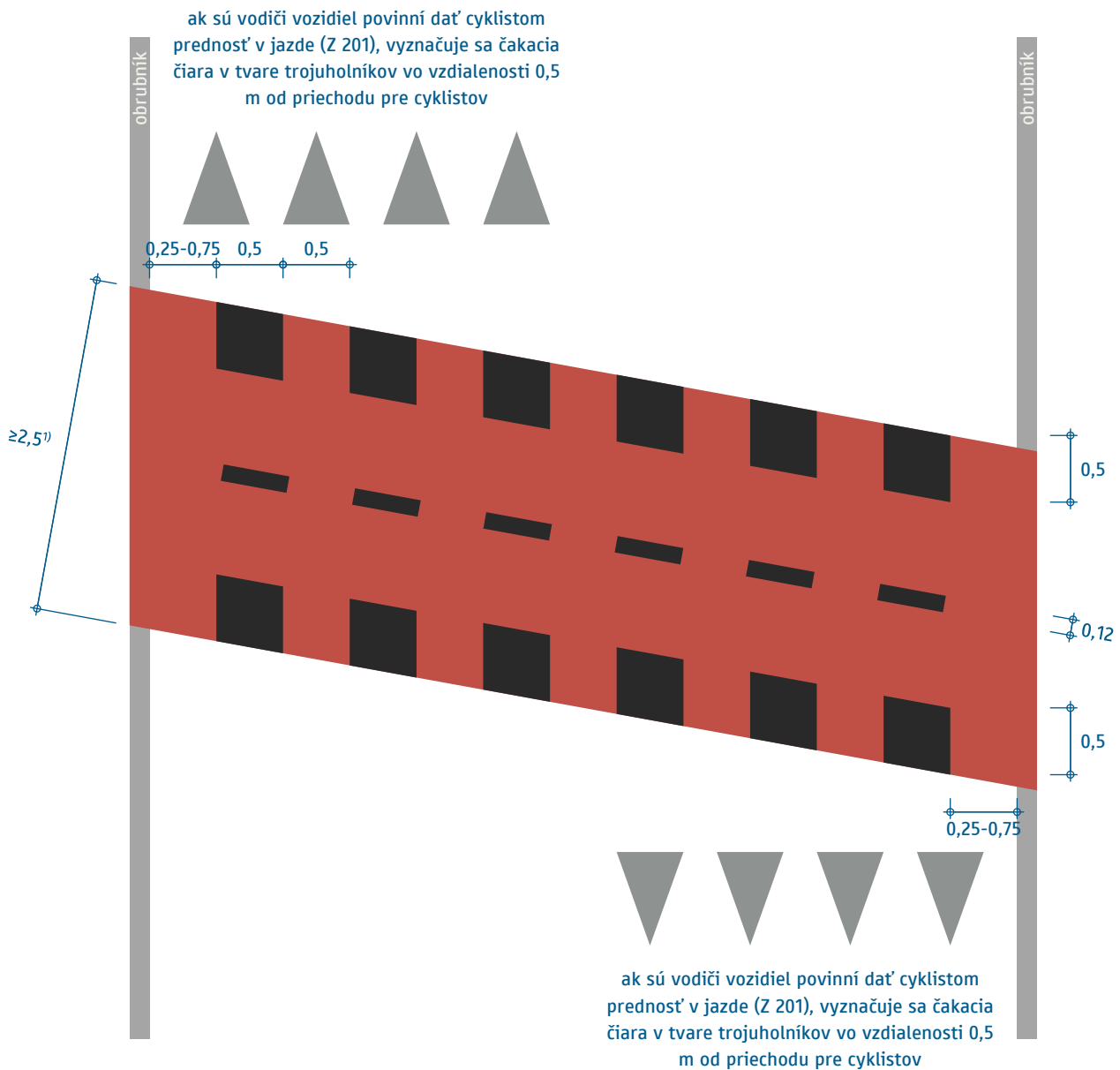

¹⁾ platí šírka nadväzujúcej cyklistickej infraštruktúry, minimálne však 2,5 m

Priechod pre chodcov

(obojsmerný smerovo nerozdelený, vedený šikmo na os vozovky)

VL 6.2

612-56

10-2021

Podmienky zriaďovania priechodov pre cyklistov pozri v textovej časti, čl. 5.2.3.

Vo vnútri priechodu pre cyklistov sa nesmú vyznačovať ďalšie značky a symboly (napr. symbol bicykla) iné ako uvedené vo VL; bližšie informácie pozri v textovej časti.

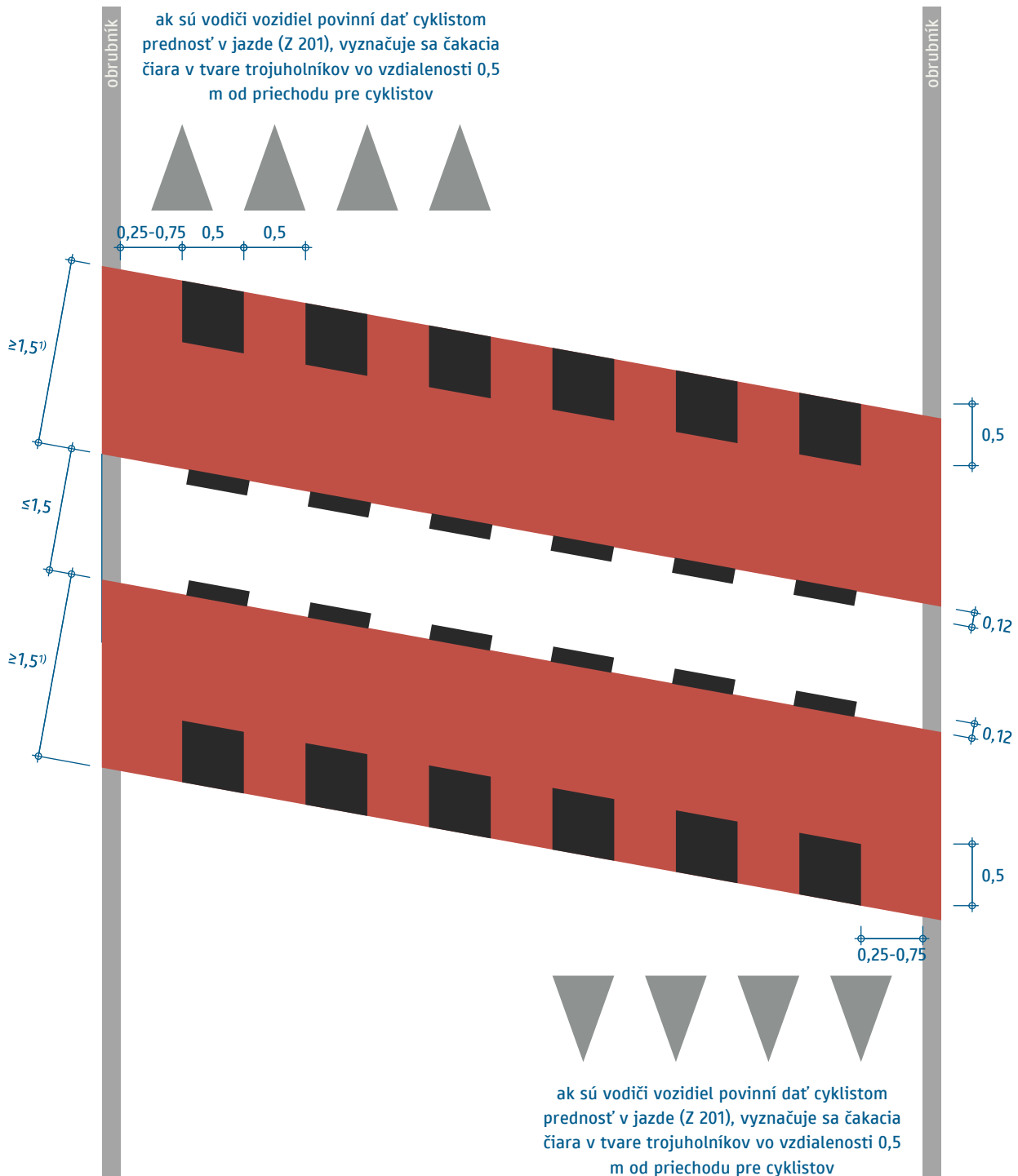

¹⁾ platí šírka nadväzujúcej cyklistickej infraštruktúry, minimálne však 1,5 m

Priechod pre cyklistov

(obojsmerný smerovo rozdelený, separácia ≤ 1,5 m, vedený šikmo na os vozovky)

VL 6.2

612-57

10-2021

Podmienky zriaďovania priechodov pre cyklistov pozri v textovej časti, čl. 5.2.3.

Vo vnútri priechodu pre cyklistov sa nesmú vyznačovať ďalšie značky a symboly (napr. symbol bicykla) iné ako uvedené vo VL; bližšie informácie pozri v textovej časti.

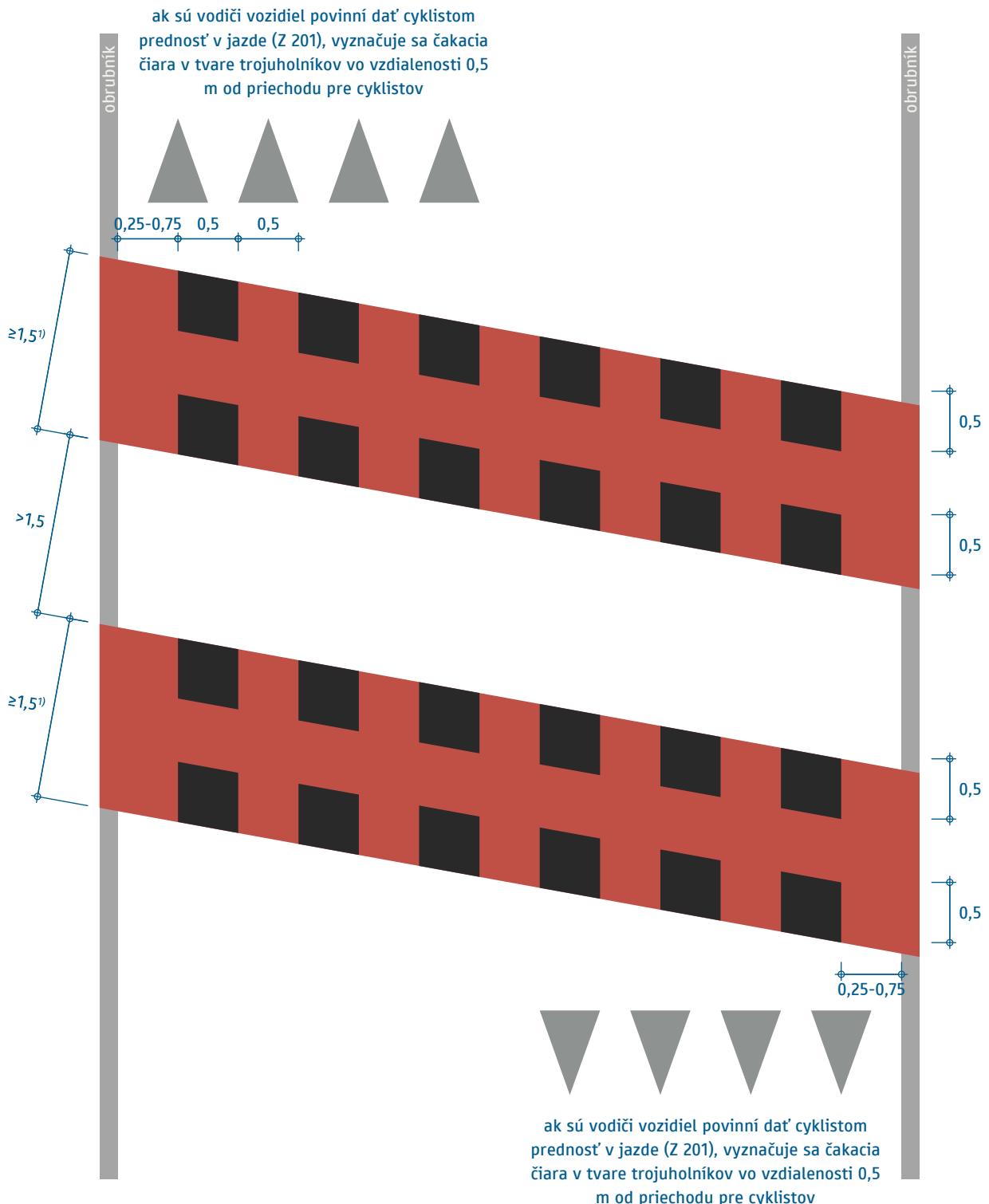

¹⁾ platí šírka nadväzujúcej cyklistickej infraštruktúry, minimálne však 1,5 m

Priechod pre cyklistov

(obojsmerný smerovo rozdelený, separácia $> 1,5$ m, vedený šikmo na os vozovky)

VL 6.2

612-58

10-2021

Podmienky zriaďovania priechodov pre cyklistov pozri v textovej časti, čl. 5.2.3. Podmienky umiestnenia vodiaceho pásu pre nevidiacich na priechode pre chodcov a jeho vizuálne charakteristiky pozri v textovej časti, čl. 5.2.1.

Vo vnútri priechodu pre cyklistov sa nesmú vyznačovať ďalšie značky a symboly (napr. symbol bicykla) iné ako uvedené vo VL; bližšie informácie pozri v textovej časti.

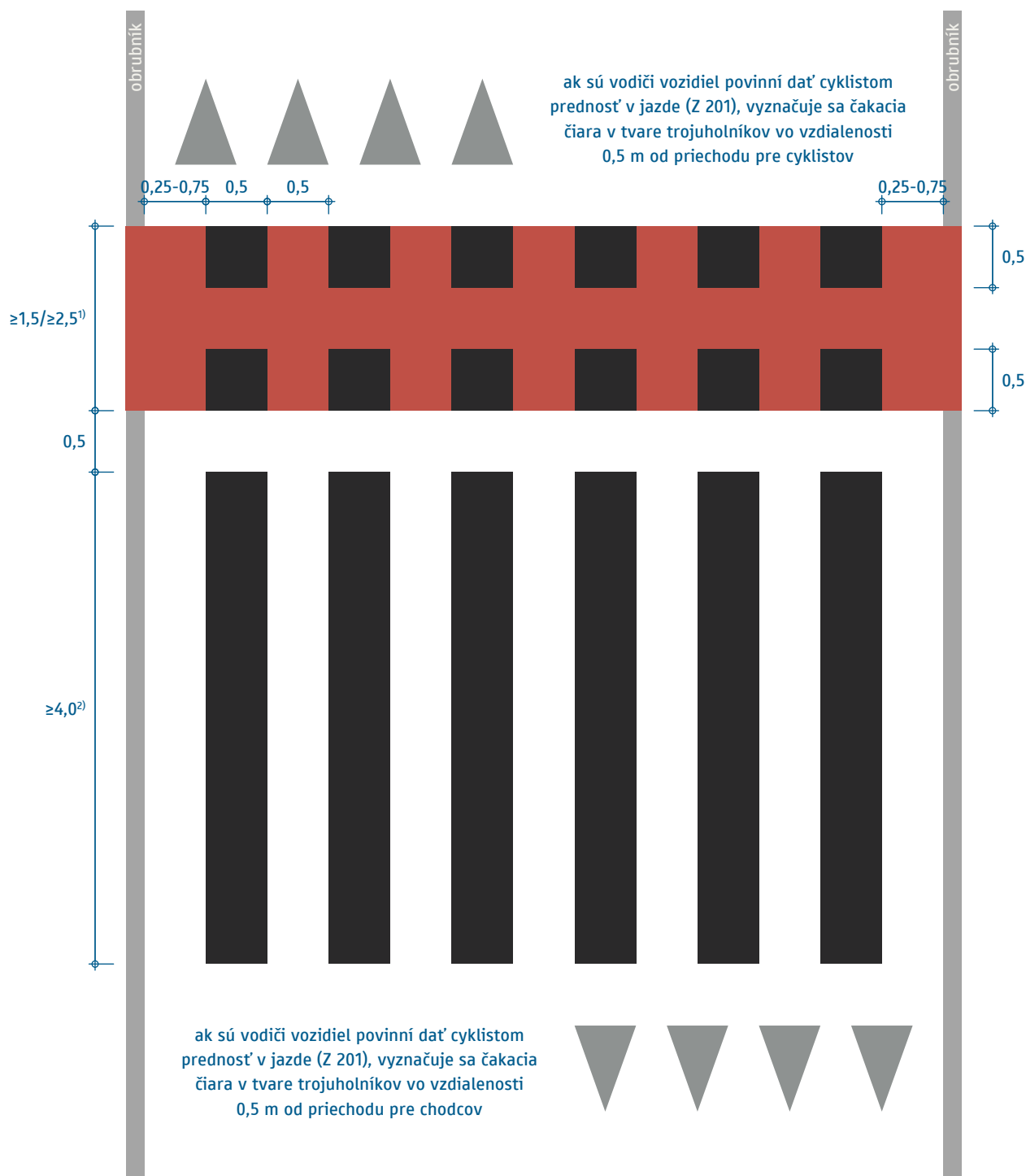

¹⁾ platí šírka nadväzujúcej cyklistickej infraštruktúry, minimálne však 1,5 m, na obojsmernej 2,5 m

²⁾ $\geq 3,0$ m pri $v_{\max} < 50$ km/h a v prípade vyvýšeného priechodu (pozri VL 652-52)

Priechod pre cyklistov

(paralelný s priechodom pre chodcov, vedený kolmo na os vozovky)

VL 6.2

612-60

10-2021

Podmienky zriaďovania priechodov pre cyklistov pozri v textovej časti, čl. 5.2.3. Podmienky umiestnenia vodiaceho pásu pre nevidiacich na priechode pre chodcov a jeho vizuálne charakteristiky pozri v textovej časti, čl. 5.2.1.

Vo vnútri priechodu pre cyklistov sa nesmú vyznačovať ďalšie značky a symboly (napr. symbol bicykla) iné ako uvedené vo VL; bližšie informácie pozri v textovej časti.

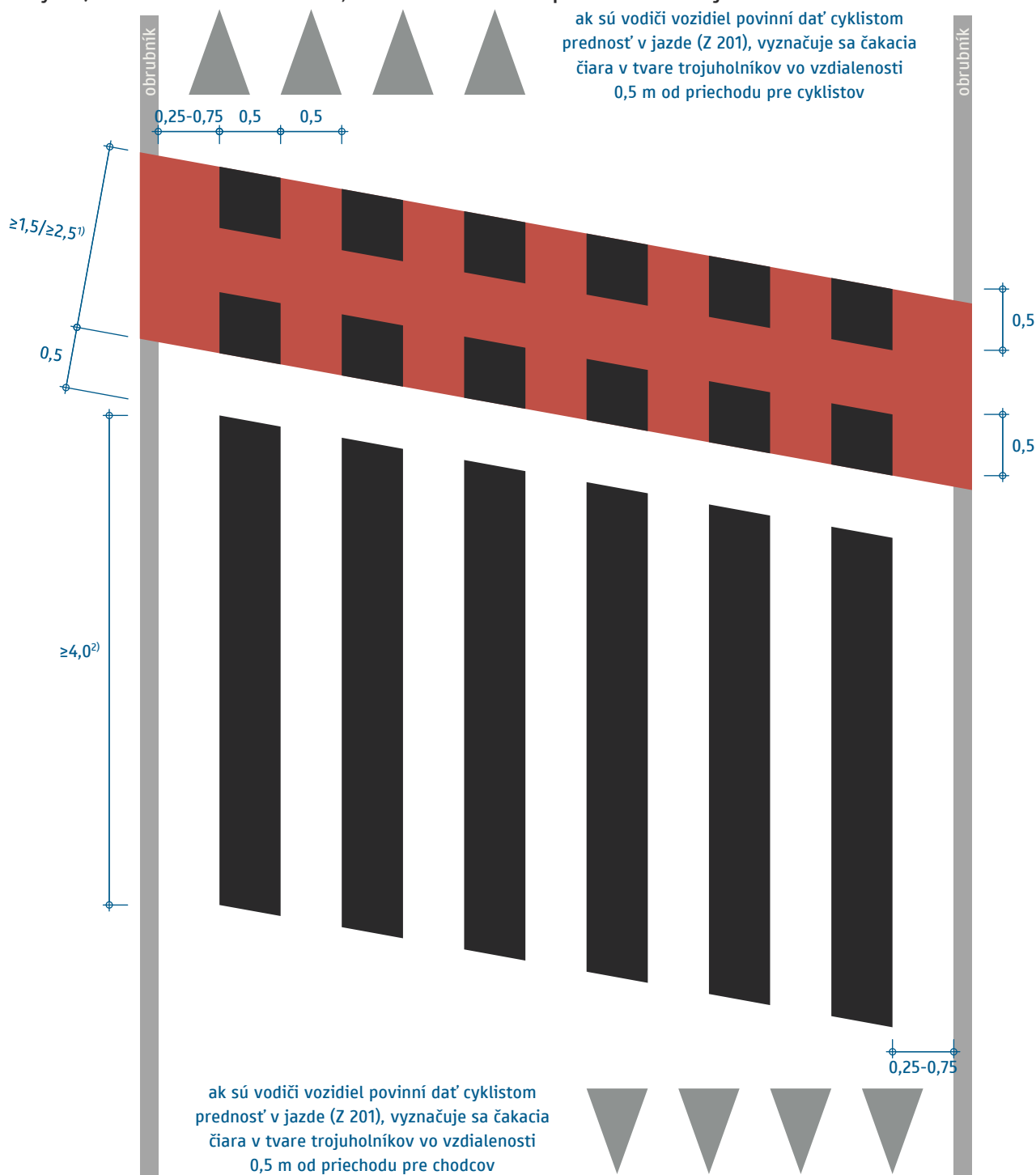

- 1) platí šírka nadväzujúcej cyklistickej infraštruktúry, minimálne však 1,5 m, na obojsmernej 2,5 m
- 2) pre šikmo vedený priechod platí $\geq 4,0$ m aj pri $v_{max} < 50$ km/h a aj v prípade vyvýšeného priechodu

Priechod pre cyklistov

(paralelný s priechodom pre chodcov, vedený šikmo na os vozovky)

VL 6.2

612-65

10-2021

Podmienky zriaďovania priechodov pre cyklistov pozri v textovej časti, čl. 5.2.3. Podmienky umiestnenia vodiaceho pásu pre nevidiacich na priechode pre chodcov a jeho vizuálne charakteristiky pozri v textovej časti, čl. 5.2.1.

Vo vnútri priechodu pre cyklistov sa nesmú vyznačovať ďalšie značky a symboly (napr. symbol bicykla) iné ako uvedené vo VL; bližšie informácie pozri v textovej časti.

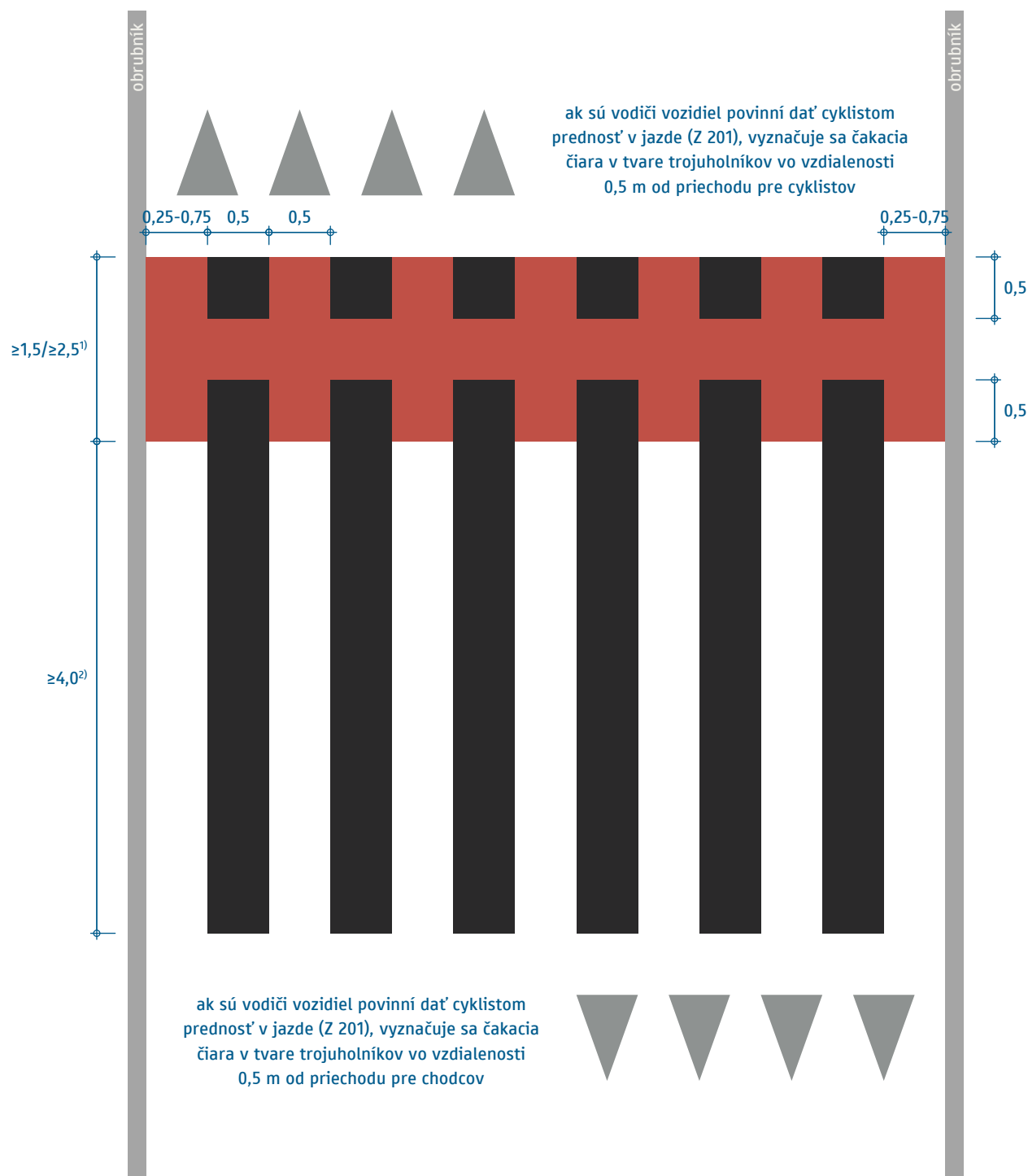

¹⁾ platí šírka nadväzujúcej cyklistickej infraštruktúry, minimálne však 1,5 m, na obojsmernej 2,5 m

²⁾ ≥ 3,0 m pri $v_{max} < 50$ km/h a v prípade vyvýšeného priechodu (pozri VL 652-52)

Priechod pre cyklistov

(primknutý k priechodu pre chodcov, vedený kolmo na os vozovky)

VL 6.2

612-70

10-2021

Podmienky zriaďovania priechodov pre cyklistov pozri v textovej časti, čl. 5.2.3. Podmienky umiestnenia vodiaceho pásu pre nevidiacich na priechode pre chodcov a jeho vizuálne charakteristiky pozri v textovej časti, čl. 5.2.1.

Vo vnútri priechodu pre cyklistov sa nesmú vyznačovať ďalšie značky a symboly (napr. symbol bicykla) iné ako uvedené vo VL; bližšie informácie pozri v textovej časti.

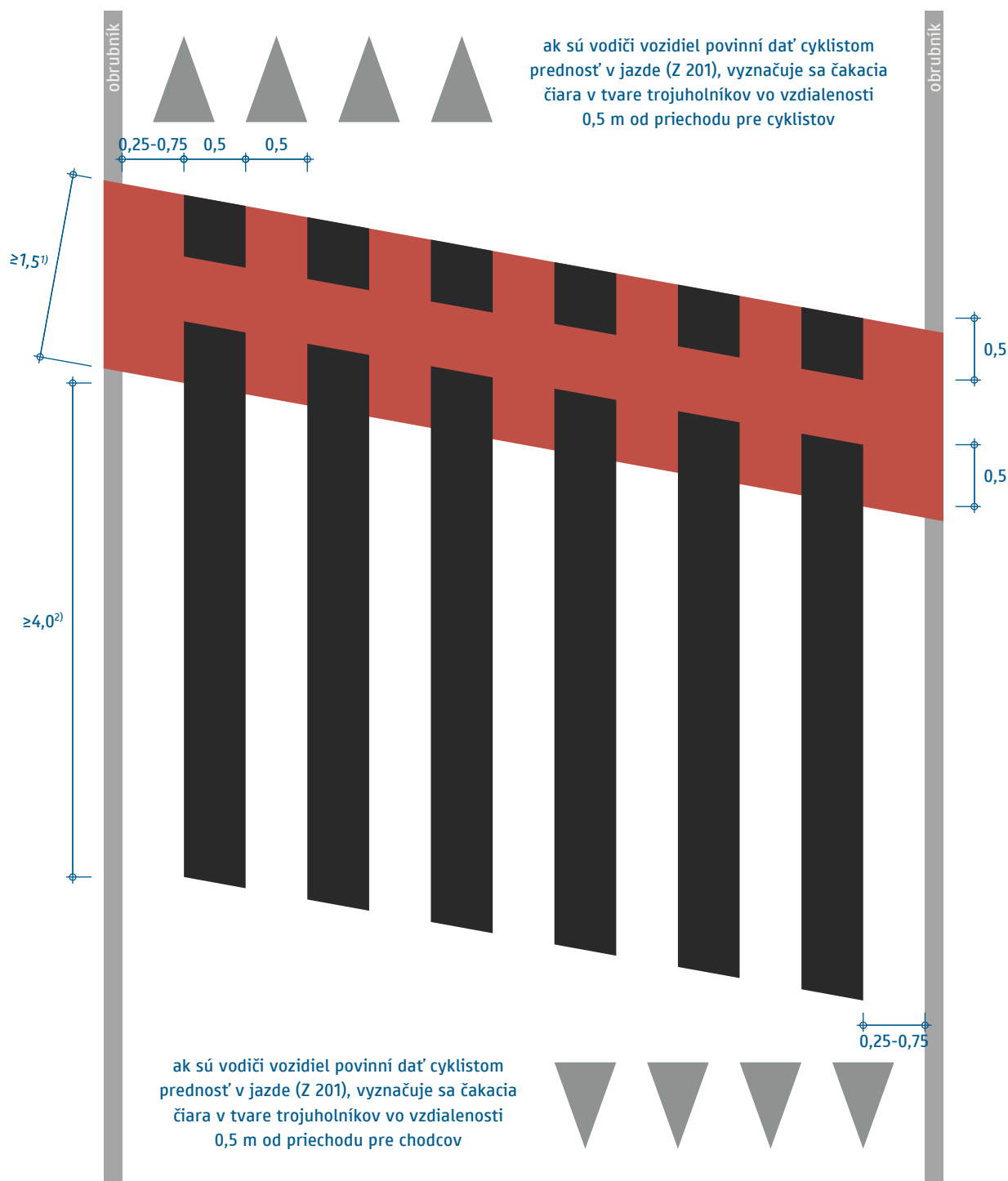

- ¹⁾ platí šírka nadväzujúcej cyklistickej infraštruktúry, minimálne však 1,5 m, na obojsmernej 2,5 m
²⁾ pre šikmo vedený priechod platí $\geq 4,0$ m aj pri $v_{max} < 50$ km/h a aj v prípade vyvýšeného priechodu

Priechod pre cyklistov

(primknutý k priechodu pre chodcov, vedený šikmo na os vozovky)

VL 6.2

612-75

10-2021

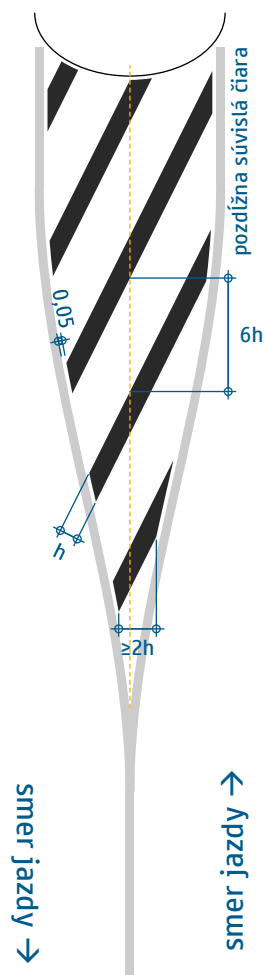

Hrúbka pásov:

- maloplošný vyšrafovaný priestor: $h = 0,25$
- veľkoplošný vyšrafovaný priestor: $h = 0,5$

Podrobnosti o voľbe medzi maloplošným a veľkoplošným vyšrafovaným priestorom pozri v textovej časti, čl. 5.3. Vždy však platí, že vyšrafovaný priestor sa musí skladať z minimálne 3 pásov.

Vyšrafovaný priestor
(obojstranný obchádzaný protismerne)

VL 6.2

620-50

10-2021

Pásky vyšrafovaného priestoru obchádzaného obojstranne v rovnakom smere jazdy majú tvar písmena V orientovaného špicom proti smeru jazdy.

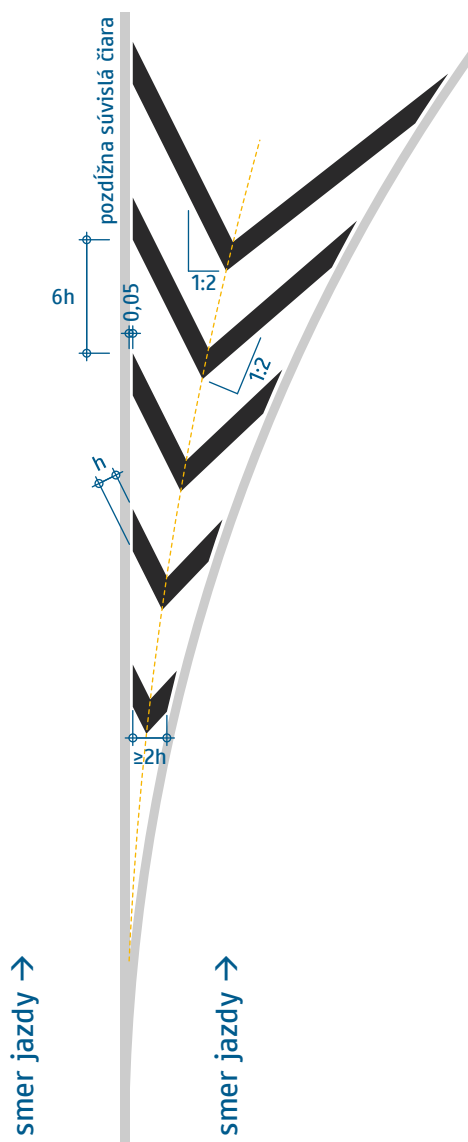

Hrúbku pásov (h) a ich minimálny počet špecifikuje VL 620-50.

Vyšrafovaný priestor
(obojstranný obchádzaný neprotismerne)

VL 6.2

620-51

10-2021

Jednostranný vyšrafovaný priestor (t. j. obchádzaný vozidlami len z jednej strany) je prípustné vyznačiť iba tam, kde dochádza k zmene šírkového usporiadania.

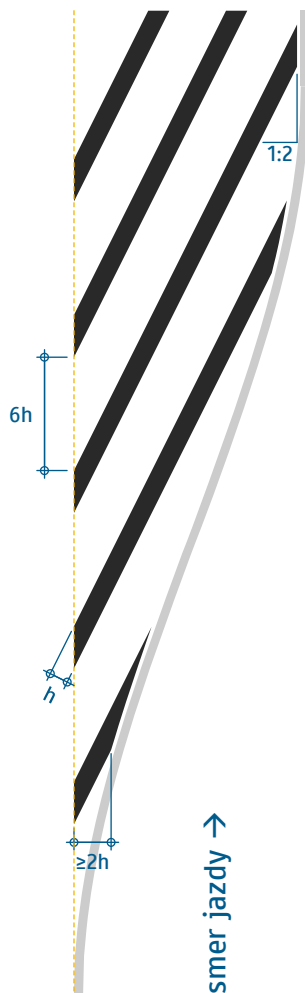

Hrúbku pásov (h) a ich minimálny počet špecifikuje VL 620-50.

Vyšrafovaný priestor
(jednostranný)

VL 6.2

620-52

10-2021

$$w = 0,12$$

$$c = 0,5 w / \sin 45^\circ \approx 0,085$$

$$d = 0,5 w + c \approx 0,145$$



$$0,75 \leq a \leq 1,5$$

Cikcak čiara
(súvislá)

VL 6.2

621-50

10-2021

$$w = 0,12$$

$$d = 0,5 (w + w / \sin (\operatorname{atan} (b / a)))$$

pre $b = a$ platí $d \approx 0,145$

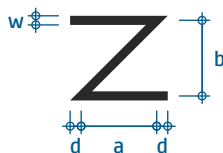

$$0,75 \leq a \leq 1,5$$

$$a \leq b < 2a$$

Cikcak čiara
(súvislá v N-tvare)

VL 6.2

621-51

10-2021

$$w = 0,12$$

$$c = 0,5 w / \sin 45^\circ \approx 0,085$$

$$d = 0,5 w + c \approx 0,145$$

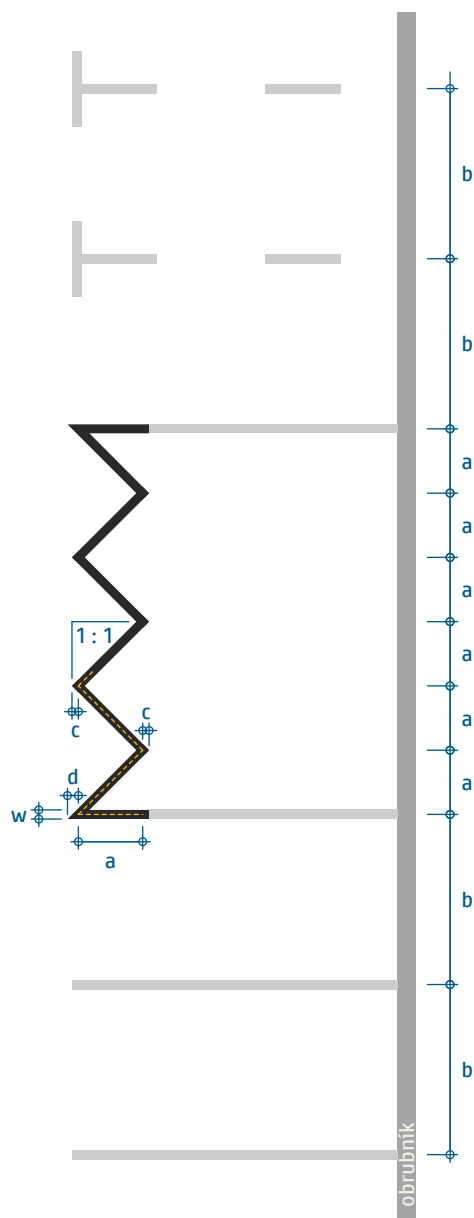

$$0,75 \leq a \leq 1,5$$

hodnota b je šírka parkovacieho miesta, pozri napr. VL 622-52

Cikcak čiara

(súvislá medzi parkovacími miestami)

VL 6.2

621-52

10-2021

Zastávky autobusov a trolejbusov sa vyznačujú cikcak čiarou iba ak sa nachádzajú priamo vo všeobecnom jazdnom pruhu. Zastávky v zálivoch sa iba oddelia (hrubou) okrajovou čiarou a prípadne sa v nich vyznačí nápis BUS. Zastávky vo vyhradených pruhoch pre verejnú dopravu možno vyznačiť cikcak čiarou iba ak ide o časovo obmedzené vyhradenie.

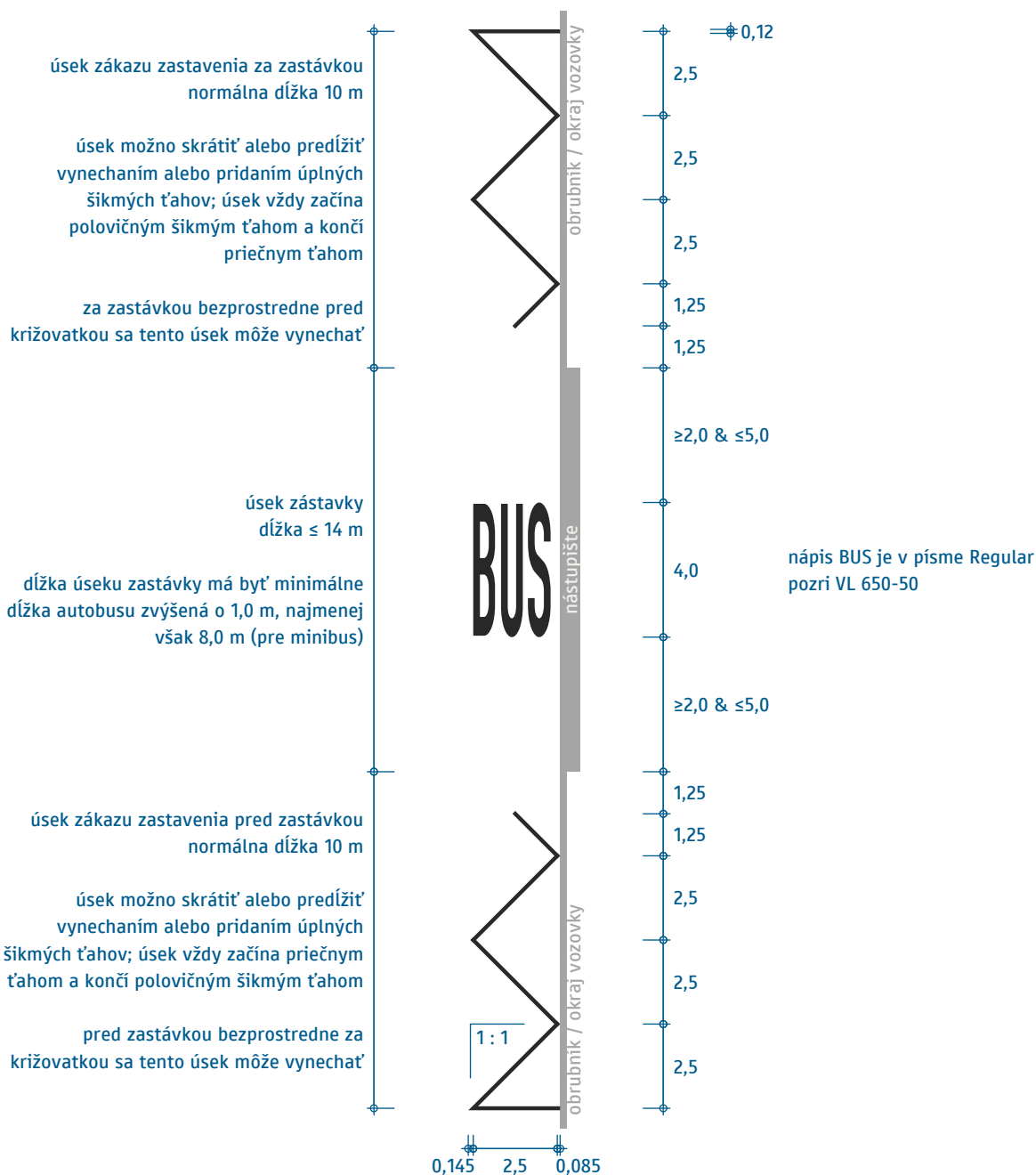

medzi obrubníkom / okrajom vozovky a cikcak čiarou môže byť medzera primeranej šírky (nemá prekročiť 0,25 m)

Cikcak čiar

(prerušovaná: zastávka autobusu alebo trolejbusu, dĺžka 8 – 14 m)

VL 6.2

621-60

10-2021

Základné informácie o používaní cikcak čiary na vyznačovanie zastávky autobusov alebo trolejbusov pozri vo VL 621-60.

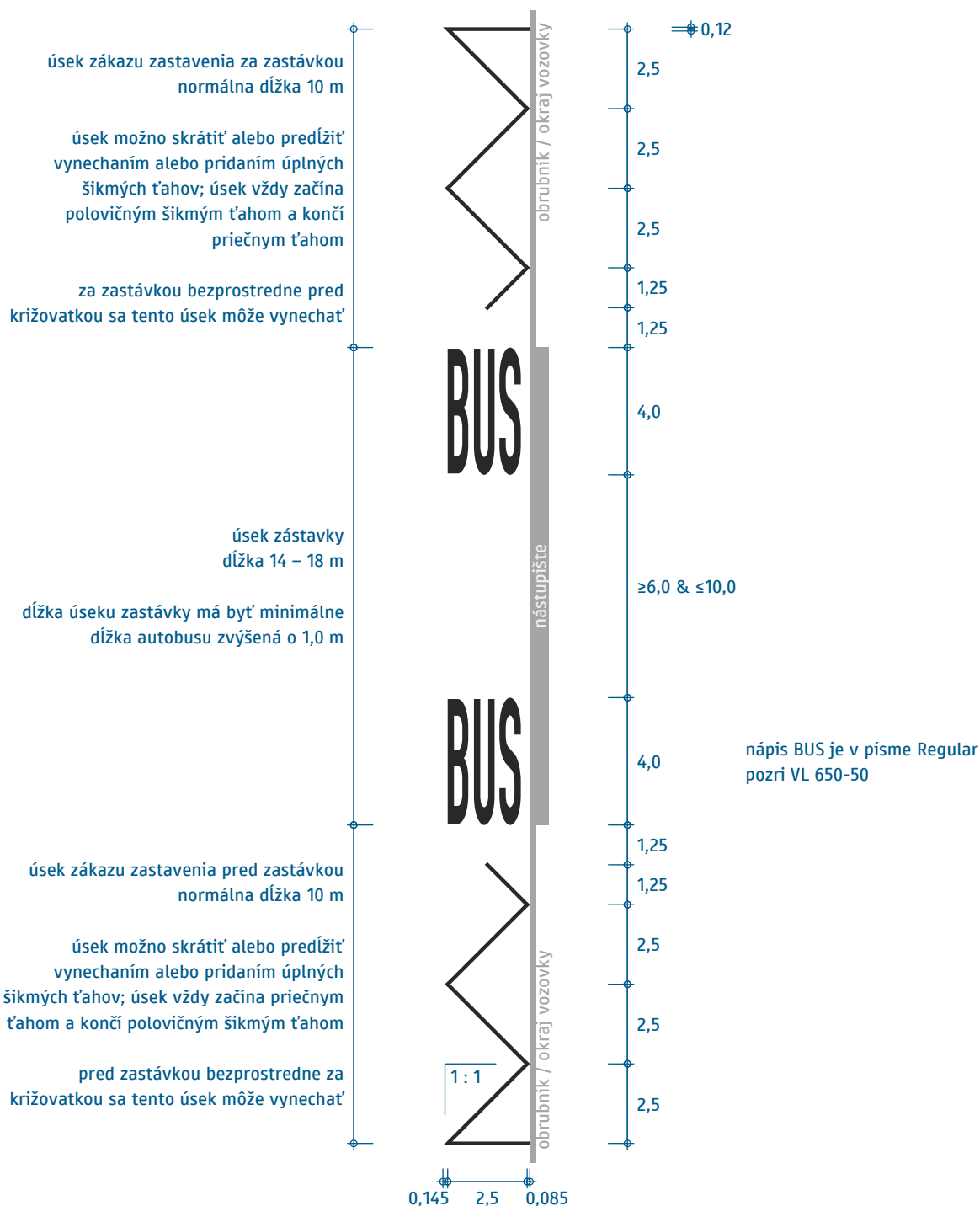

medzi obrubníkom / okrajom vozovky a cikcak čiarou môže
byť medzera primeranej šírky (nemá prekročiť 0,25 m)

Cikcak čiara

(prerušovaná: zastávka autobusu alebo trolejbusu, dĺžka 14 – 18 m)

VL 6.2

621-61

10-2021

Základné informácie o používaní cikcak čiary na vyznačovanie zastávky autobusov alebo trolejbusov pozri vo VL 621-60.

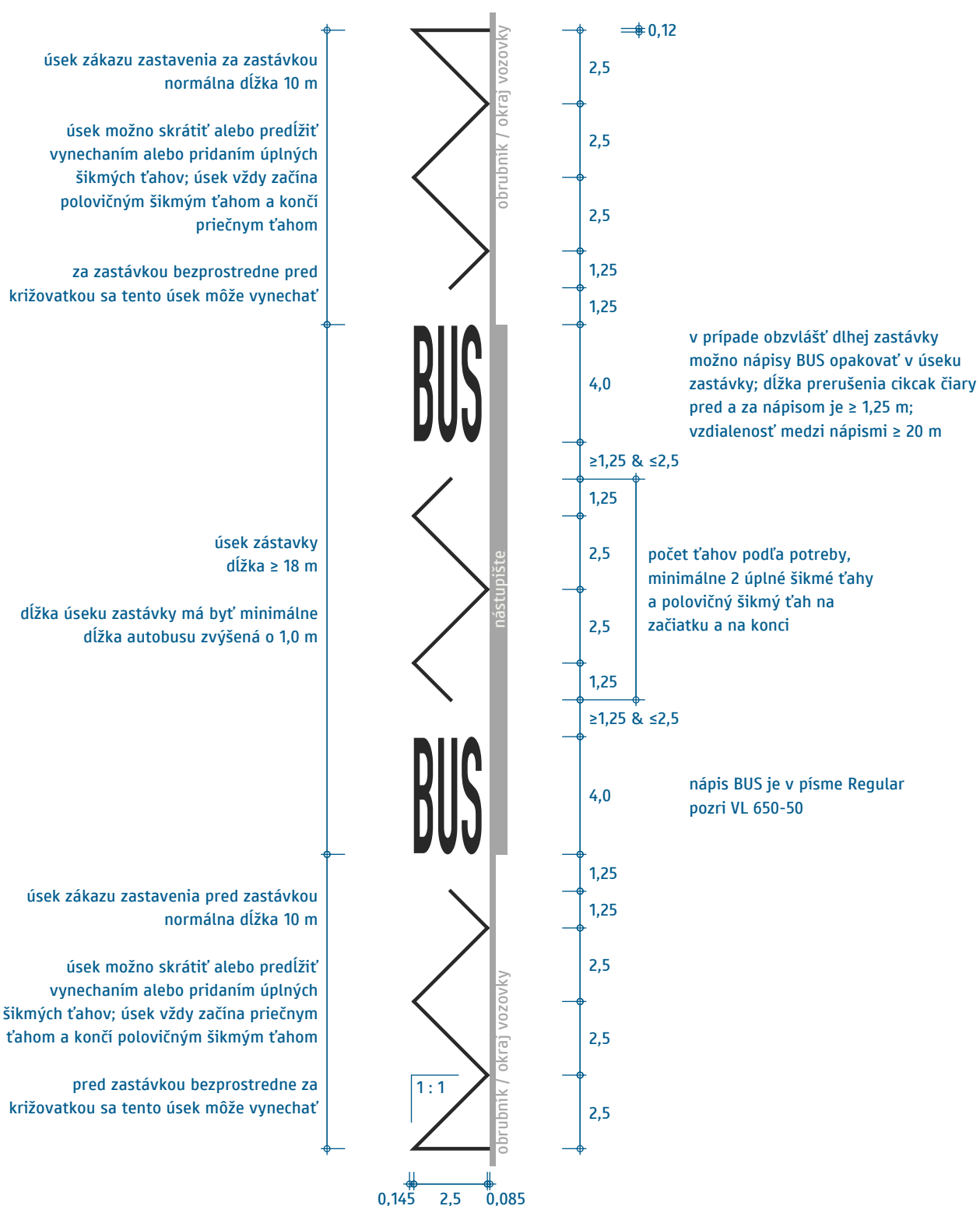

medzi obrubníkom / okrajom vozovky a cikcak čiarou môže
byť medzera primeranej šírky (nemá prekročiť 0,25 m)

Cikcak čiara

(prerušovaná: zastávka autobusu alebo trolejbusu, dĺžka ≥ 18 m)

VL 6.2

621-62

10-2021

Základné informácie o používaní cikcak čiary na vyznačovanie zastávky autobusov alebo trolejbusov pozri vo VL 621-60. Úzke usporiadanie so šírkou 1,25 m a nápisom BUS v pozdĺžnom smere sa používa najmä ak nie je plná šírka 2,5 m vhodná, napr. pri úzkom jazdnom pruhu, ak treba zároveň umiestniť smerové šípky, ak by cikcak čiara v plnej šírke negatívne ovplyvňovala iné značky atď.

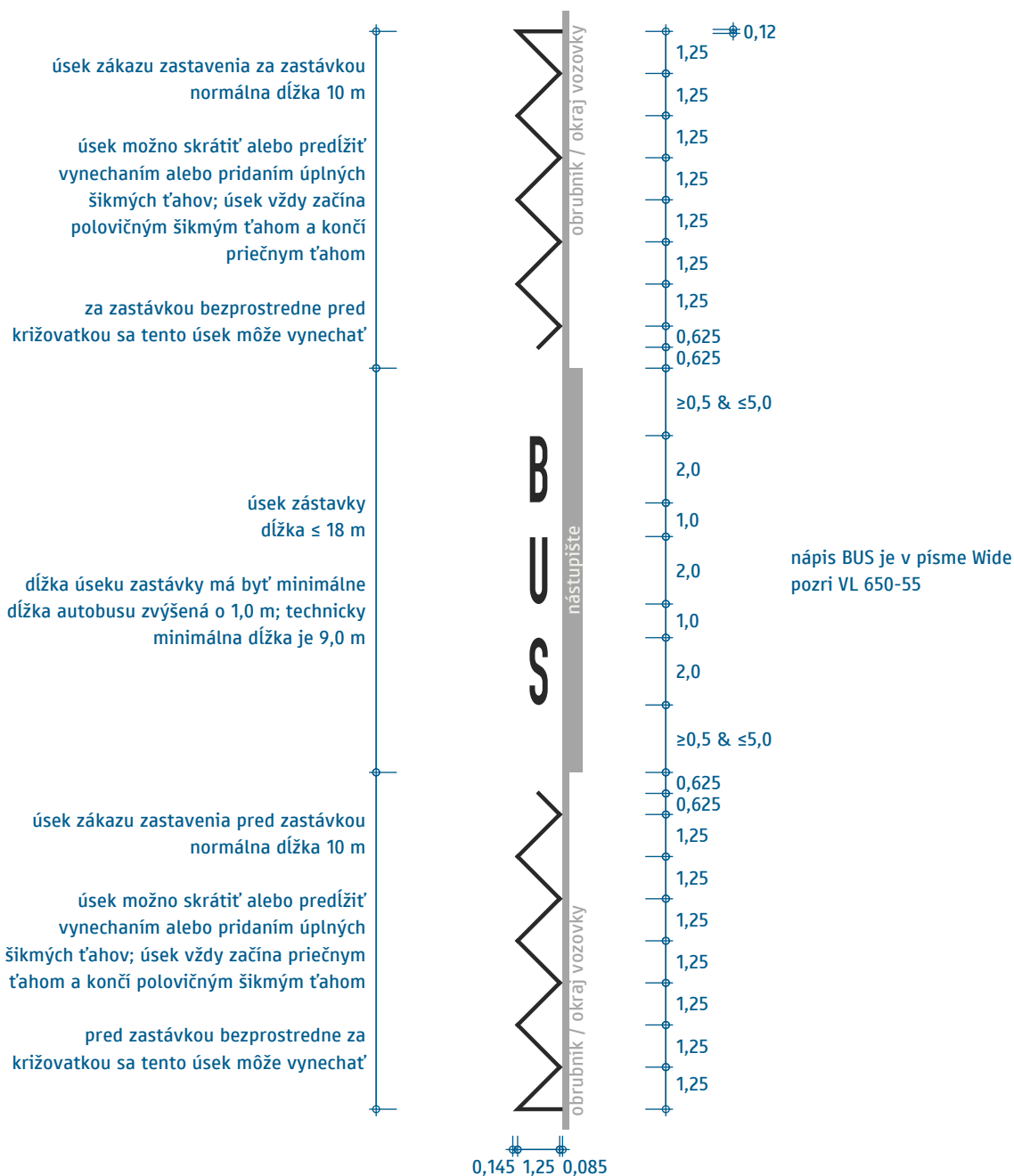

medzi obrubníkom / okrajom vozovky a cikcak čiarou môže
byť medzera primeranej šírky (nemá prekročiť 0,25 m)

Cikcak čiara

(prerušovaná: zastávka autobusu alebo trolejbusu, dĺžka 9 – 18 m, úzke
usporiadanie)

VL 6.2

621-65

10-2021

Základné informácie o používaní cikcak čiary na vyznačovanie zastávky autobusov alebo trolejbusov pozri vo VL 621-60. Informácie o používaní úzkeho usporiadania pozri vo VL 621-65.

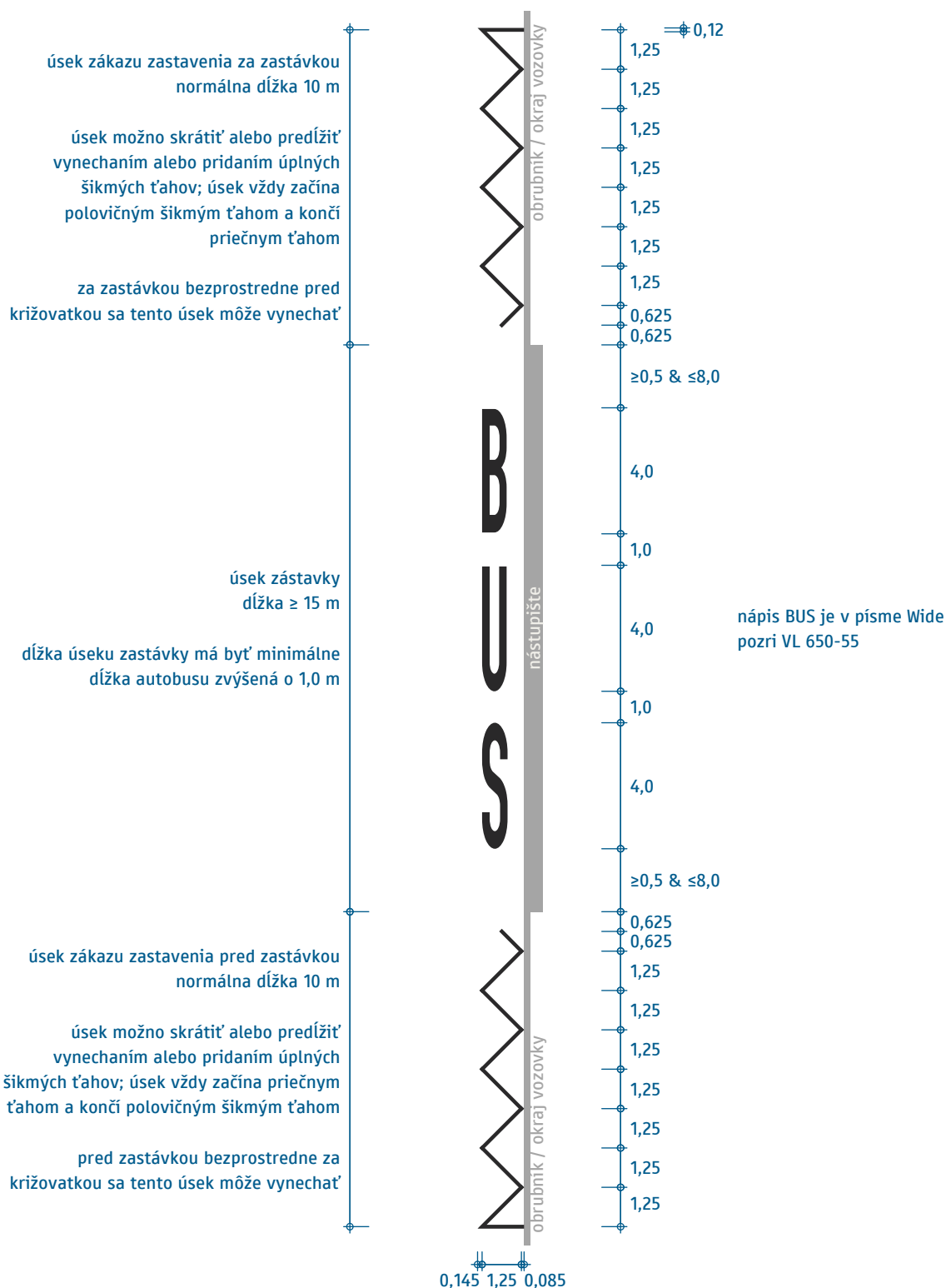

medzi obrúbnikom / okrajom vozovky a cikcak čiarou môže
byť medzera primeranej šírky (nemá prekročiť 0,25 m)

Cikcak čiara

(prerušovaná: zastávka autobusu alebo trolejbusu, dĺžka 15 – 35 m, úzke
usporiadanie)

VL 6.2

621-66

10-2021

Cikcak čiara na vyznačenie zastávky električky sa používa len tam, kde sa električková trať nachádza na vozovke, zastávka nemá nástupný ostrovček a cestujúci pri nastupovaní a vystupovaní prechádzajú cez všeobecný jazdný pruh (ľudové pomenovanie „zastávka vienského typu“).

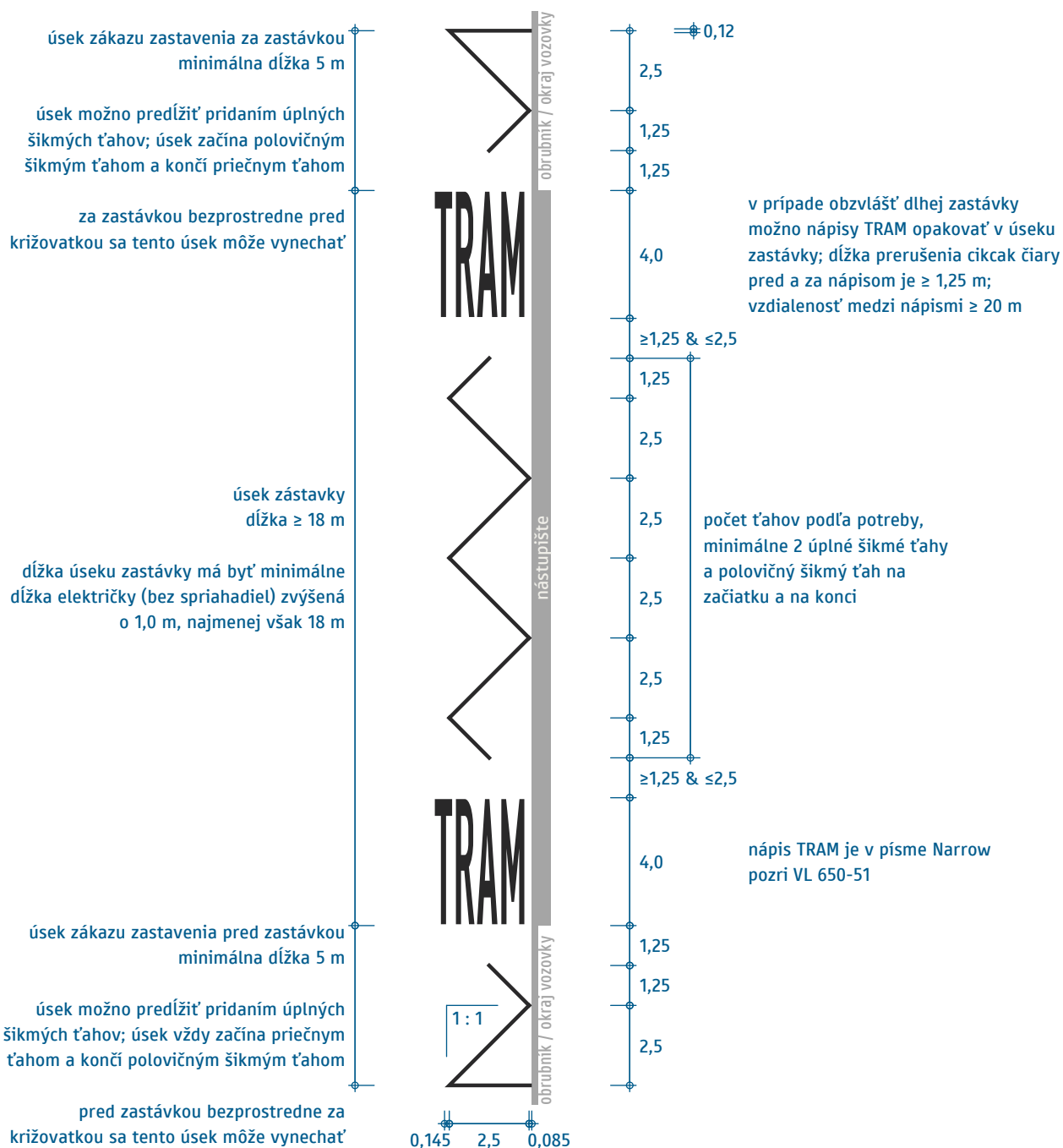

medzi obrubníkom / okrajom vozovky a cikcak čiarou môže byť medzera primeranej šírky (nemá prekročiť 0,25 m)

Cikcak čiara

(prerušovaná: zastávka električky)

VL 6.2

621-70

10-2021

Cikcak čiarou sa označuje len stanovište taxíkov, kde vozidlá taxislužby priebežne čakajú na zákazníkov v rade za sebou a postupne sa posúvajú (FIFO) a ktoré slúžia pre všetky taxíky s oprávnením poskytovať služby zmluvnej prepravy v danej obci. Neoznačujú sa nimi parkovacie miesta pre taxíky, a to ani v prípade, ak slúžia na nástup/výstup cestujúcich resp. na čakanie na nich a ani také stanovišťa, ktoré slúžia len pre niektoré taxíky (napr. sú vyhradené pre určitú taxislužbu).

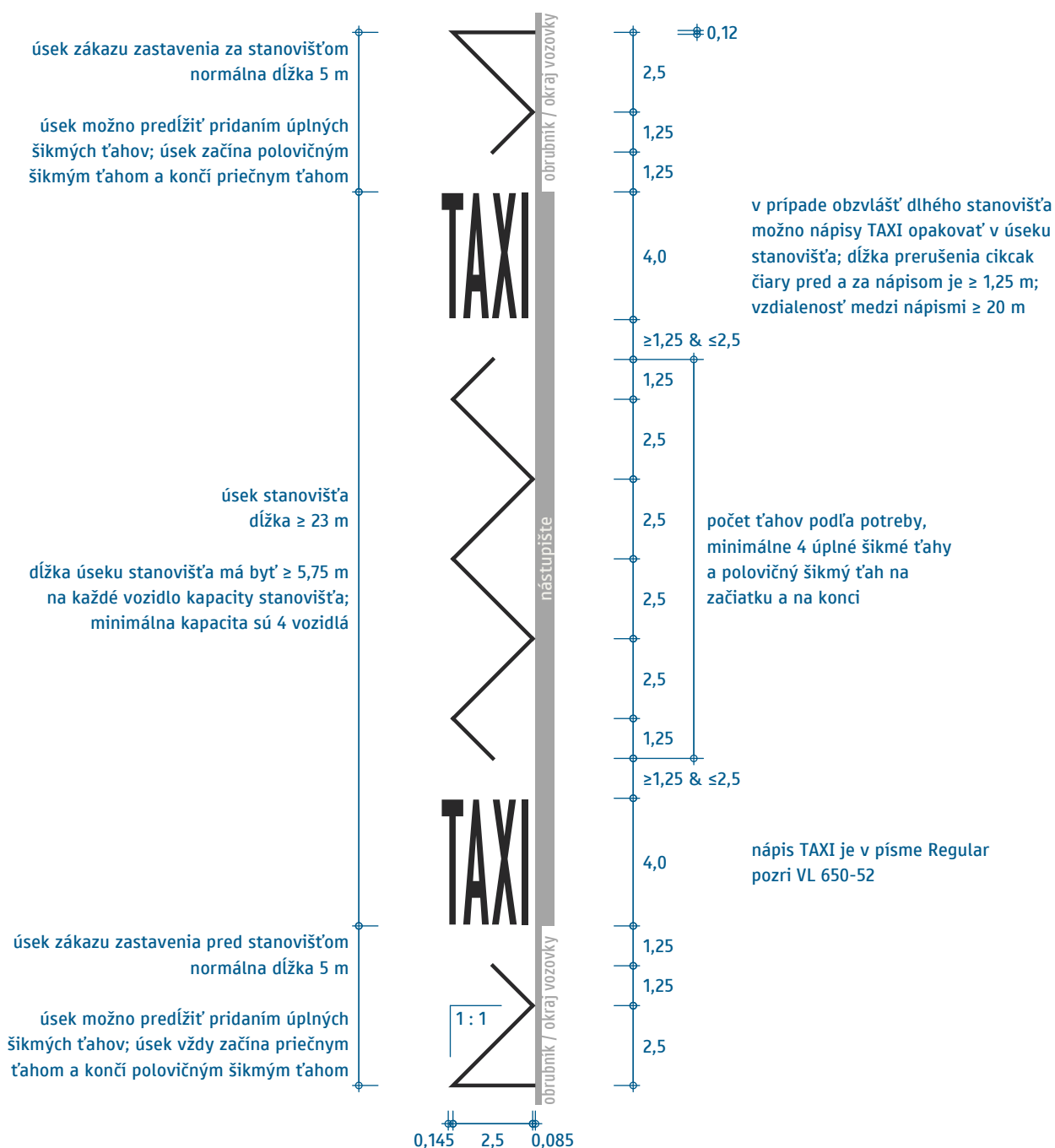

medzi obrúbnikom / okrajom vozovky a cikcak čiarou môže byť medzera primeranej šírky (nemá prekročiť 0,25 m)

Cikcak čiar

(prerušovaná: stanovište taxíkov, šírka 2,5 m)

VL 6.2

621-80

10-2021

Základné informácie o používaní cikcak čiary na vyznačovanie stanovišťa taxíkov pozri vo VL 621-80.

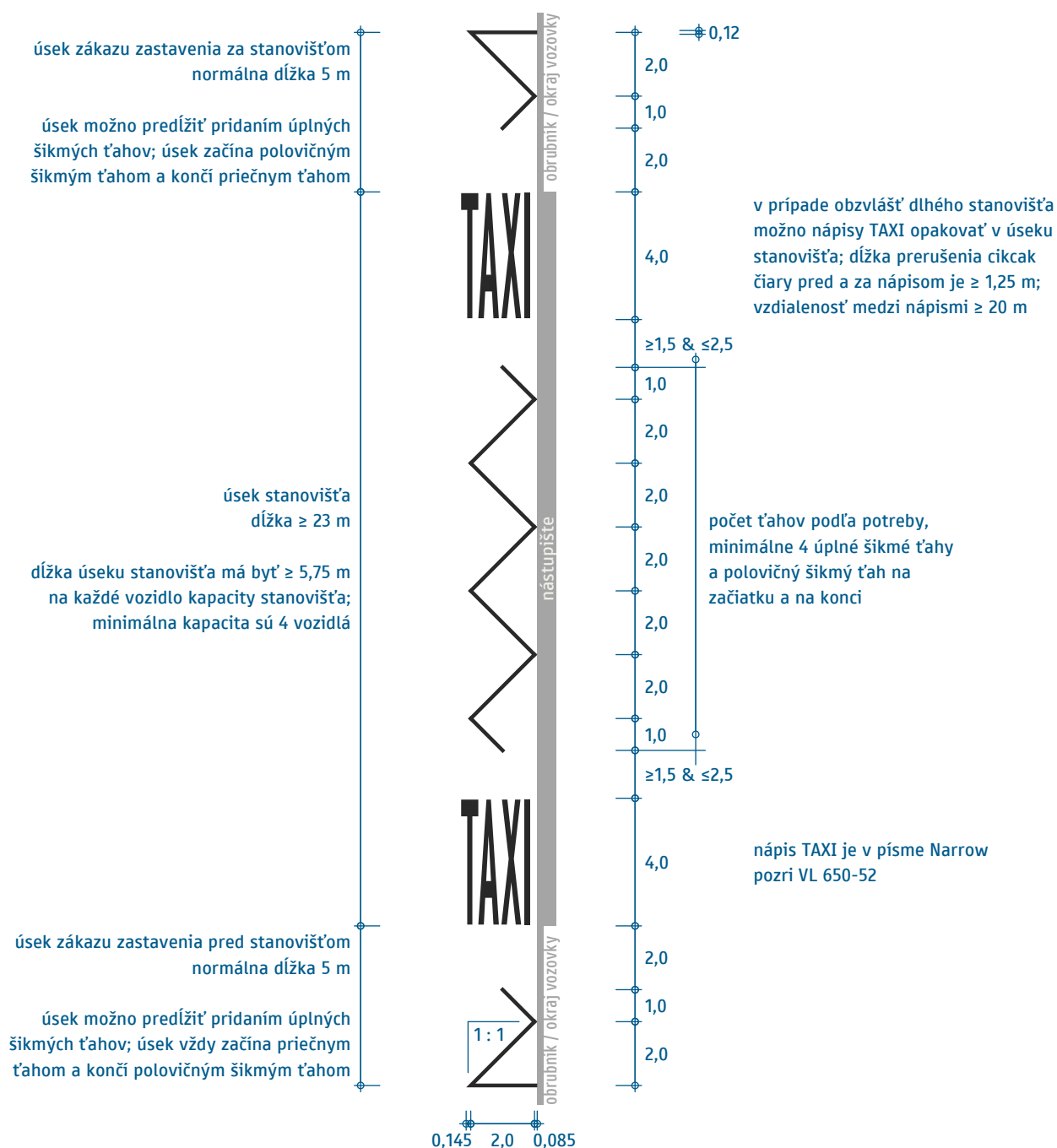

medzi obrúbnikom / okrajom vozovky a cikcak čiarou môže byť medzera primeranej šírky (nemá prekročiť 0,25 m)

Cikcak čiara

(prerušovaná: stanovište taxíkov, šírka 2,0 m)

VL 6.2

621-81

10-2021

a – dĺžka parkovacieho miesta
b – šírka parkovacieho miesta

Pokyny na určenie parametrov pozri v
textovej časti, čl. 5.3.3.

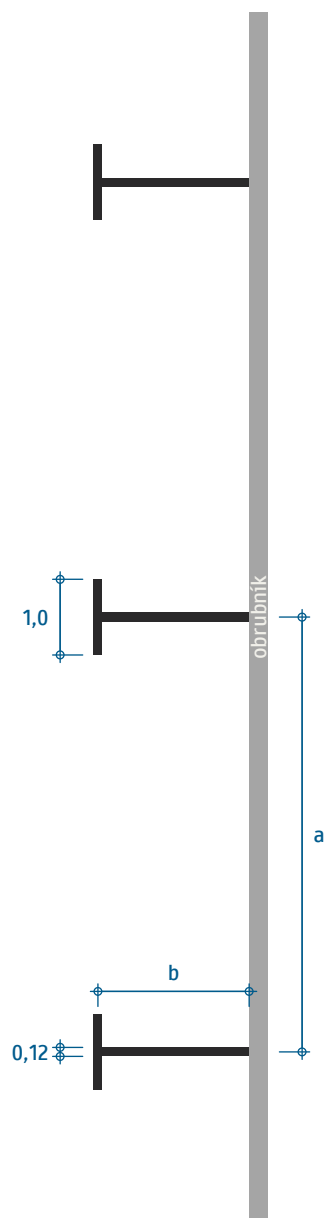

medzi obrubníkom a čiarou môže byť medzera primeranej
šírky (nemá prekročiť 0,25 m)

Parkovacie miesta
(všeobecné – pozdĺžne)

VL 6.2

622-50

10-2021

- a – dĺžka parkovacieho miesta
- b – šírka parkovacieho miesta
- c – dĺžka manévrovacieho priestoru

Pokyny na určenie parametrov pozri v textovej časti, čl. 5.3.3.

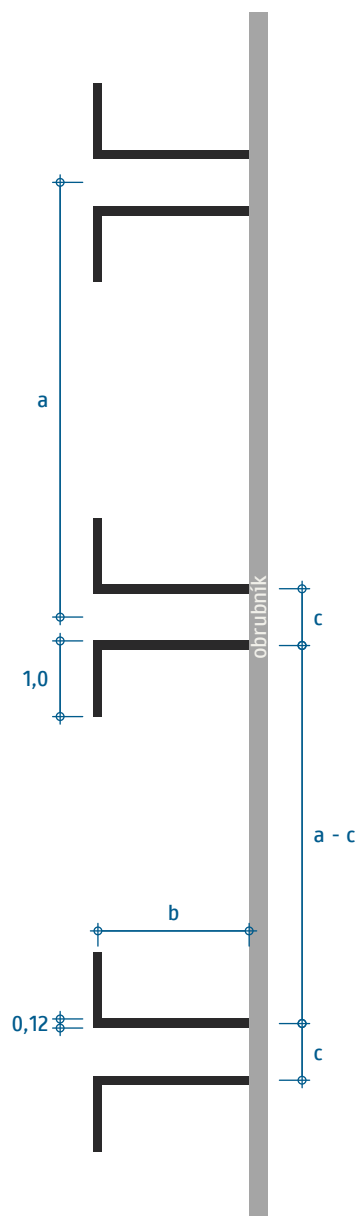

medzi obrubníkom a čiarou môže byť medzera primeranej šírky (nemá prekročiť 0,25 m)

Parkovacie miesta

(všeobecné – pozdĺžne s vyznačenými manévrovacími priestormi)

VL 6.2

622-51

10-2021

a – dĺžka parkovacieho miesta
b – šírka parkovacieho miesta
d – previs za obrubníkom

Pokyny na určenie parametrov pozri v
textovej časti, čl. 5.3.3.

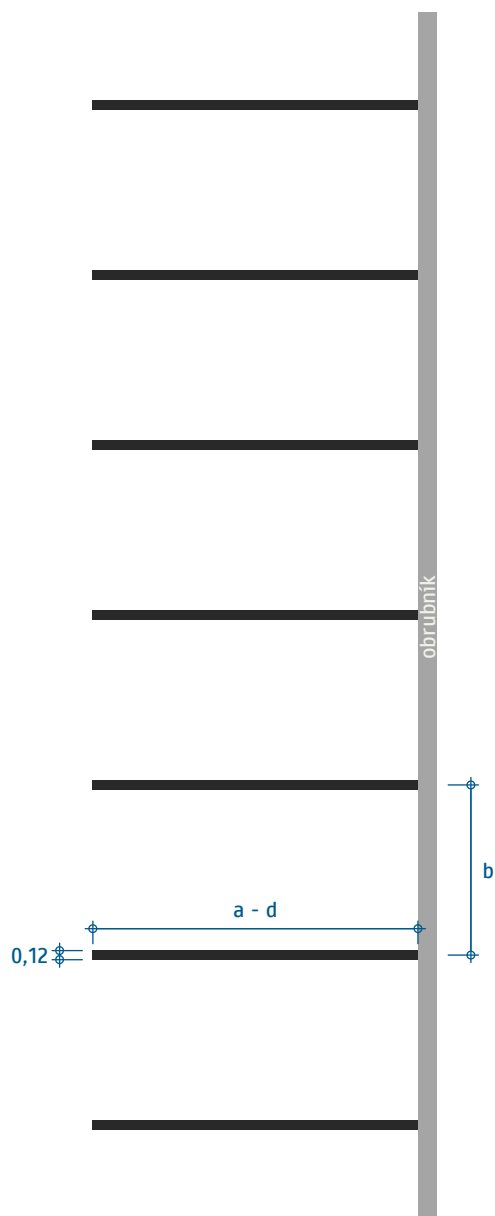

medzi obrubníkom a čiarou môže byť medzera primeranej
šírky (nemá prekročiť 0,25 m)

Parkovacie miesta
(všeobecné – kolmé)

VL 6.2

622-52

10-2021

Parametre a_β , b_β , d_β sa odvodlia z parametrov a , b , d pre kolmé státie v závislosti od uhla β .

Pokyny na určenie parametrov pozri v textovej časti, čl. 5.3.3.

Pre uhol platí $50 \leq \beta < 100$ gon.¹⁾

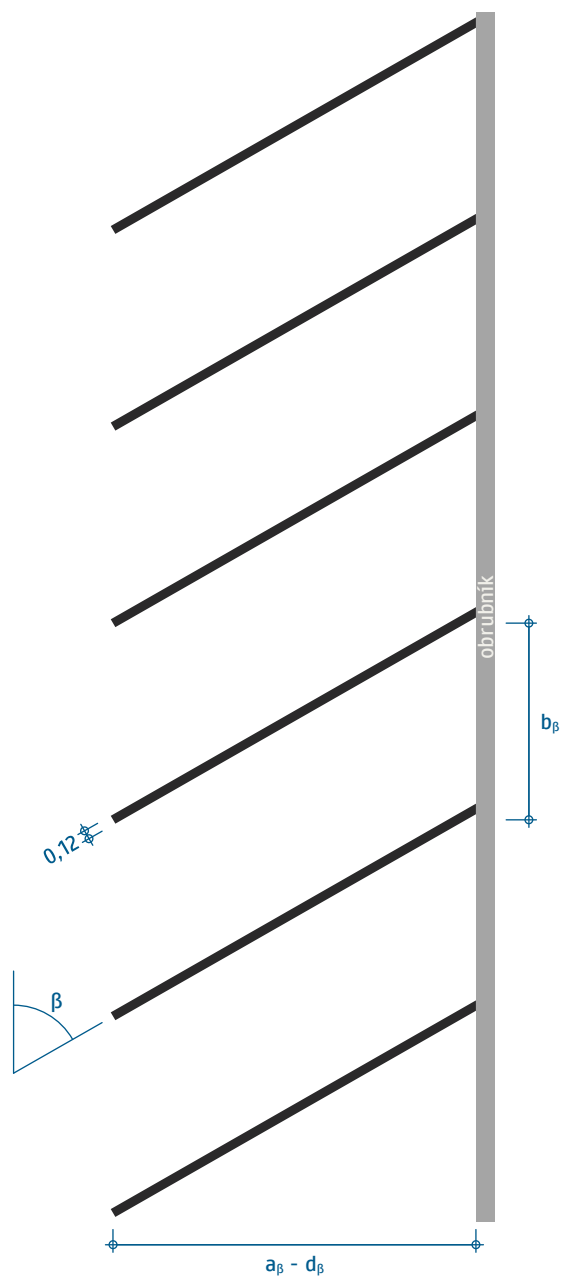

medzi obrubníkom a čiarou môže byť medzera primeranej šírky (nemá prekročiť 0,25 m)

¹⁾ hodnoty menej ako 50 gon vedú k príliš veľkým nevyužitým plochám a vysokým hodnotám b_β

Parkovacie miesta
(všeobecné – šikmé)

VL 6.2

622-53

10-2021



a – dĺžka parkovacieho miesta
b – šírka parkovacieho miesta

Pokyny na určenie parametrov pozri v
textovej časti, čl. 5.3.3.

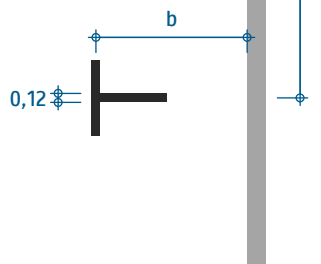
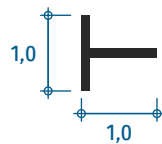

Parkovacie miesta
(všeobecné – pozdĺžne, úsporné vyznačenie)

VL 6.2

622-55

10-2021

a – dĺžka parkovacieho miesta
b – šírka parkovacieho miesta
c – dĺžka manévrovacieho priestoru

Pokyny na určenie parametrov pozri v
textovej časti, čl. 5.3.3.

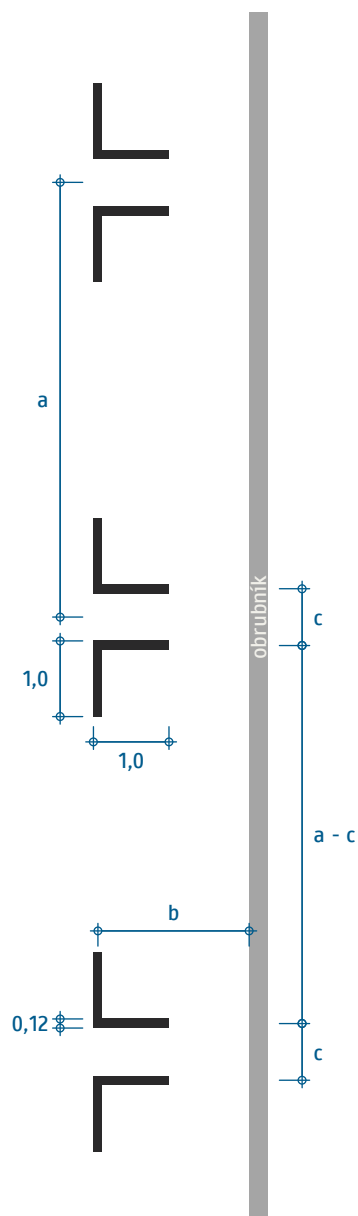

Parkovacie miesta

(všeobecné – pozdĺžne s vyznačenými manévrovacími priestormi, úsporné
vyznačenie)

VL 6.2

622-56

10-2021

a – dĺžka parkovacieho miesta
b – šírka parkovacieho miesta
d – previs za obrubníkom

Pokyny na určenie parametrov pozri v
textovej časti, čl. 5.3.3.

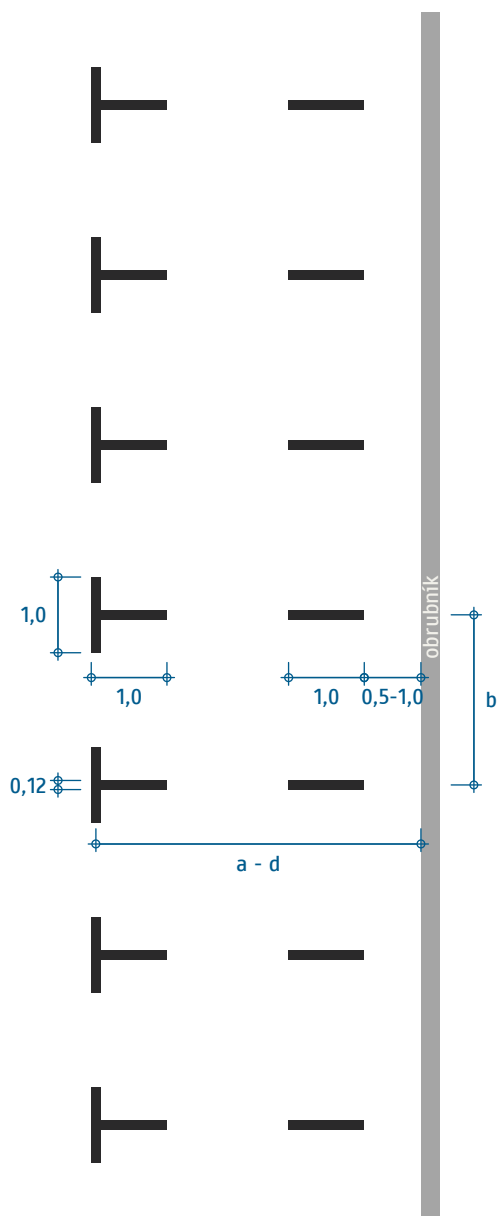

Parkovacie miesta

(všeobecné – kolmé, úsporné vyznačenie)

VL 6.2

622-57

10-2021

Parametre a_β , b_β , d_β sa odvodnia z parametrov a , b , d pre kolmé státie v závislosti od uhla β .

Pokyny na určenie parametrov pozri v textovej časti, čl. 5.3.3.

Pre uhol platí $50 \leq \beta < 100$ gon.¹⁾

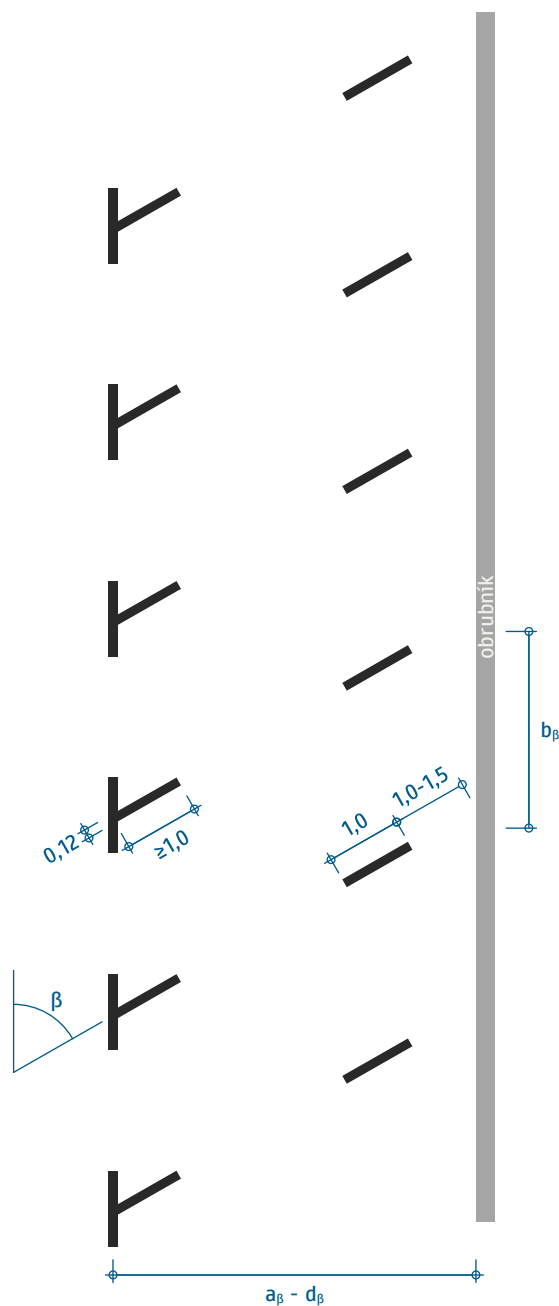

¹⁾ hodnoty menej ako 50 gon vedú k príliš veľkým nevyužitým plochám a vysokým hodnotám b_β

Parkovacími miestami s obmedzením sú miesta, na ktorých môžu parkovať len určití účastníci cestnej premávky za určitým účelom, napr. parkovacie miesta pre vozidlá taxislužby pri zmluvnej preprave osôb, pre zásobovanie za účelom nakládky alebo vykládky tovaru, pre rezidentov na domáce parkovanie, pre elektromobily za účelom dobíjania atď. Bližšiu špecifikáciu pozri v textovej časti. Parkovacie miesta pre osoby so zdravotným postihnutím pozri vo VL 622-65 až -69, parkovacie miesta vyhradené pre konkrétneho účastníka pozri vo VL 622-70 až -79.

a – dĺžka parkovacieho miesta
b – šírka parkovacieho miesta

Pokyny na určenie parametrov pozri v textovej časti, čl. 5.3.3.

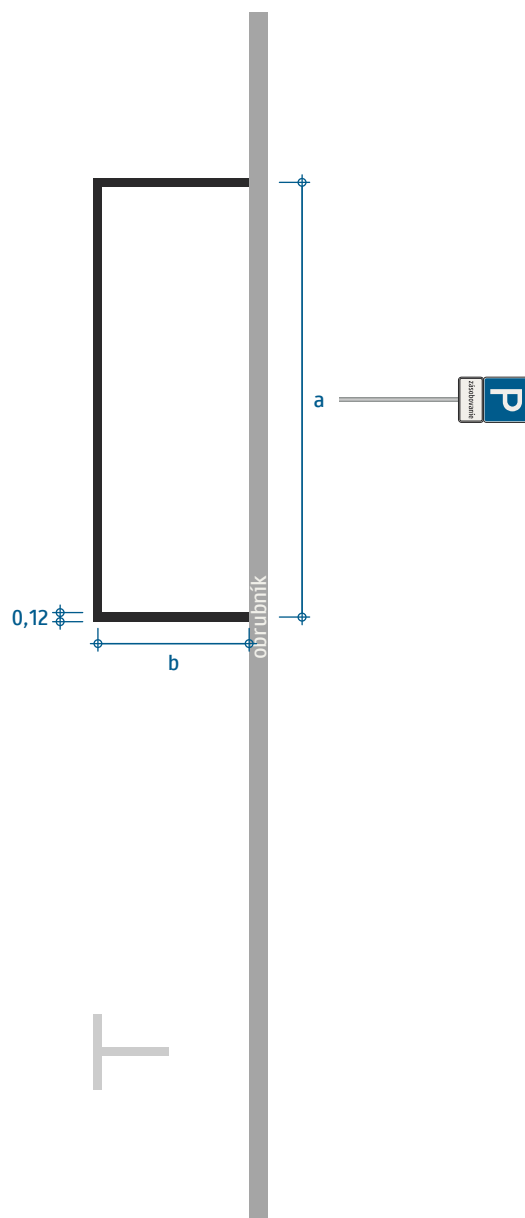

medzi obrubníkom a čiarou môže byť medzera primeranej šírky (nemá prekročiť 0,25 m)

Parkovacie miesta s obmedzením sa nevyznačujú úsporným spôsobom. Na vonkajšej strane parkovacieho miesta sa vyznačuje súvislá čiara a možno na nich vyznačiť príslušný symbol z VL 651.

Tieto miesta sa označujú zvislou značkou 272 Parkovanie s dodatkovou tabuľkou 506 Platí pre.

Parkovacie miesta
(s obmedzením – pozdĺžne)

VL 6.2

622-60

10-2021

Základné informácie o parkovacích miestach s obmedzením a o ich označovaní pozri vo VL 622-60.

a – dĺžka parkovacieho miesta
b – šírka parkovacieho miesta
c – dĺžka manévrovacieho priestoru

Pokyny na určenie parametrov pozri v textovej časti, čl. 5.3.3.

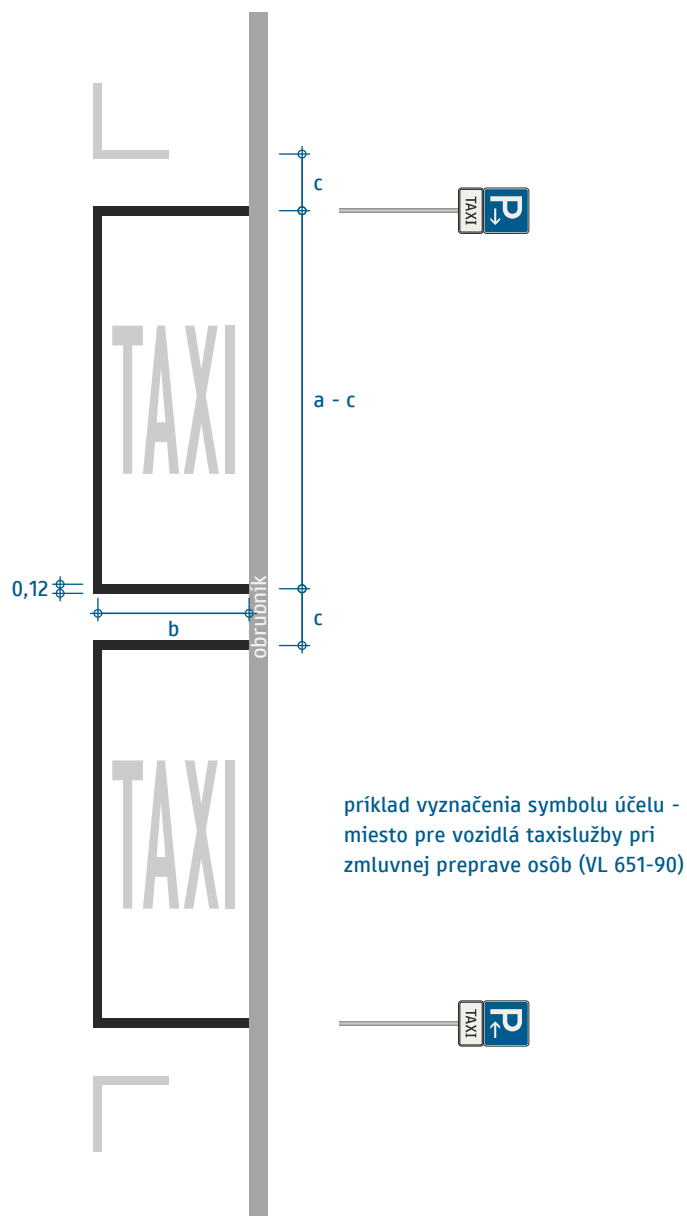

medzi obrubníkom a čiarou môže byť medzera primeranej šírky (nemá prekročiť 0,25 m)

Parkovacie miesta

(s obmedzením – pozdĺžne s vyznačenými manévrovacími priestormi)

VL 6.2

622-61

10-2021

Základné informácie o parkovacích miestach s obmedzením a o ich označovaní pozri vo VL 622-60.

a – dĺžka parkovacieho miesta
b – šírka parkovacieho miesta
d – previs za obrubník

Pokyny na určenie parametrov pozri v
textovej časti, čl. 5.3.3.

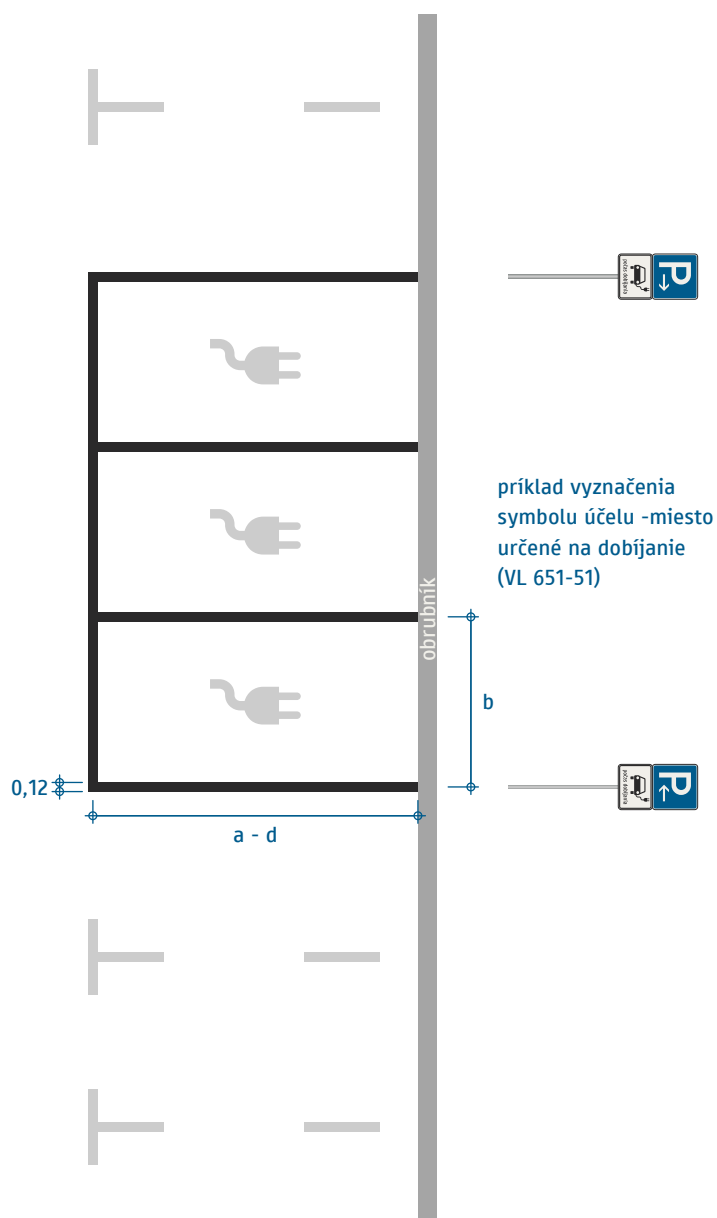

medzi obrubníkom a čiarou môže byť medzera primeranej
šírky (nemá prekročiť 0,25 m)

Parkovacie miesta
(s obmedzením – kolmé)

VL 6.2

622-62

10-2021

Základné informácie o parkovacích miestach s obmedzením a o ich označovaní pozri vo VL 622-60.

Parametre a_β , b_β , d_β sa odvodlia z parametrov a , b , d pre kolmé státie v závislosti od uhla β .

Pokyny na určenie parametrov pozri v textovej časti, čl. 5.3.3.

Pre uhol platí $50 \leq \beta < 100$ gon.¹⁾

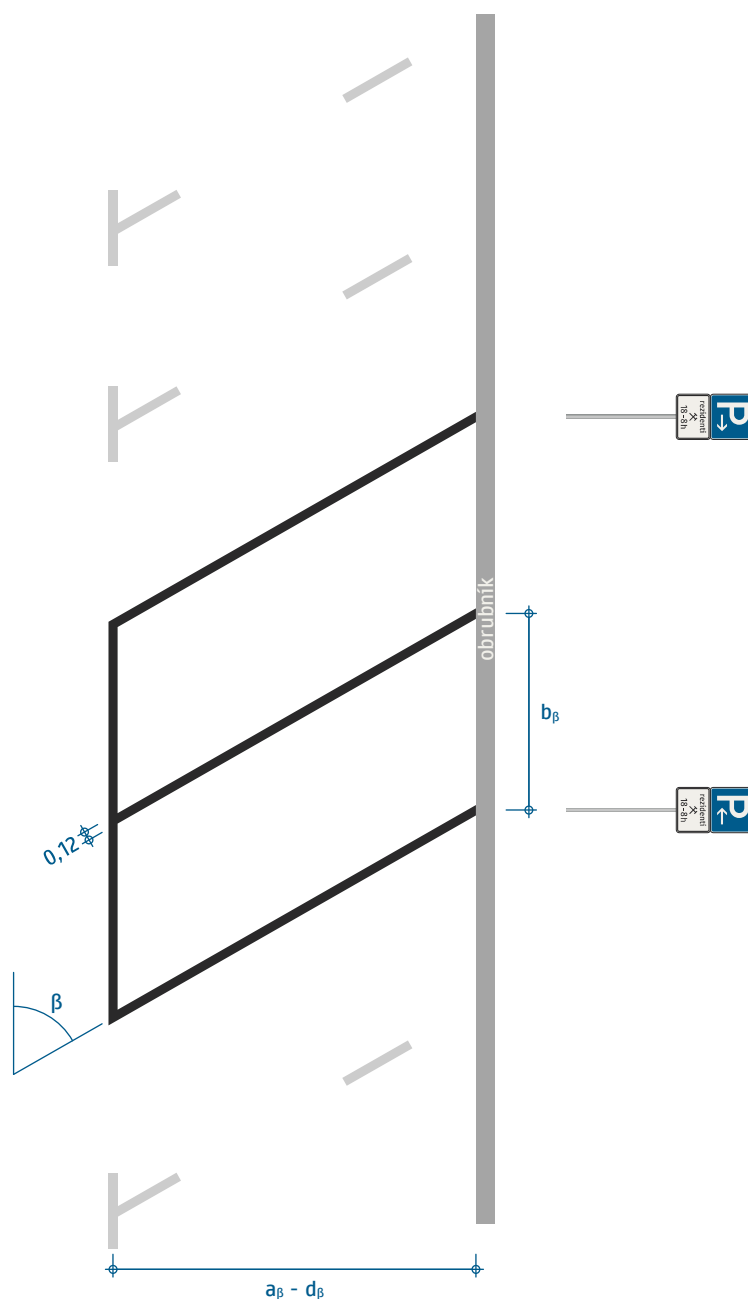

medzi obrubníkom a čiarou môže byť medzera primeranej šírky (nemá prekročiť 0,25 m)

¹⁾ hodnoty menej ako 50 gon vedú k príliš veľkým nevyužitým plochám a vysokým hodnotám b_β

Parkovacie miesta
(s obmedzením – šikmé)

VL 6.2

622-63

10-2021

Parkovacie miesta podľa VL 622-65 až 622-69 sú určené pre osoby so zdravotným postihnutím všeobecne, nie pre konkrétneho účastníka (pozri VL 622-75 až -79).

medzi obrubníkom a čiarou môže byť medzera primeranej šírky (nemá prekročiť 0,25 m)

a – dĺžka parkovacieho miesta
b – šírka parkovacieho miesta

Pokyny na určenie parametrov pozri v textovej časti, čl. 5.3.3.

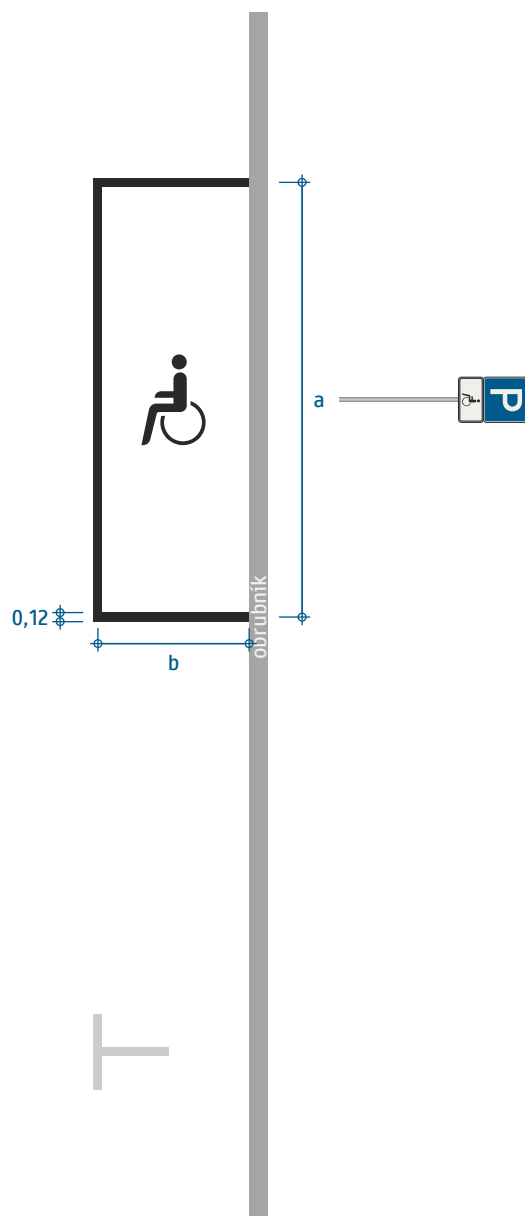

Parkovacie miesta pre osoby so zdravotným postihnutím sa nevyznačujú úsporným spôsobom. Na vonkajšej strane parkovacieho miesta sa vyznačuje súvislá čiara na parkovacom mieste sa vyznačuje symbol osoby so zdravotným postihnutím (pozri VL 651-50).

Tieto miesta sa označujú zvislou značkou 272 Parkovanie s dodatkovou tabuľkou 506 Platí pre. so symbolom osoby so zdravotným postihnutím.

Parkovacie miesta

(pre osoby so zdravotným postihnutím – pozdĺžne)

VL 6.2

622-65

10-2021

Základné informácie o parkovacích miestach pre osoby so zdravotným postihnutím a o ich označovaní pozri vo VL 622-65.

a – dĺžka parkovacieho miesta
b – šírka parkovacieho miesta
c – dĺžka manévrovacieho priestoru

Pokyny na určenie parametrov pozri v textovej časti, čl. 5.3.3.

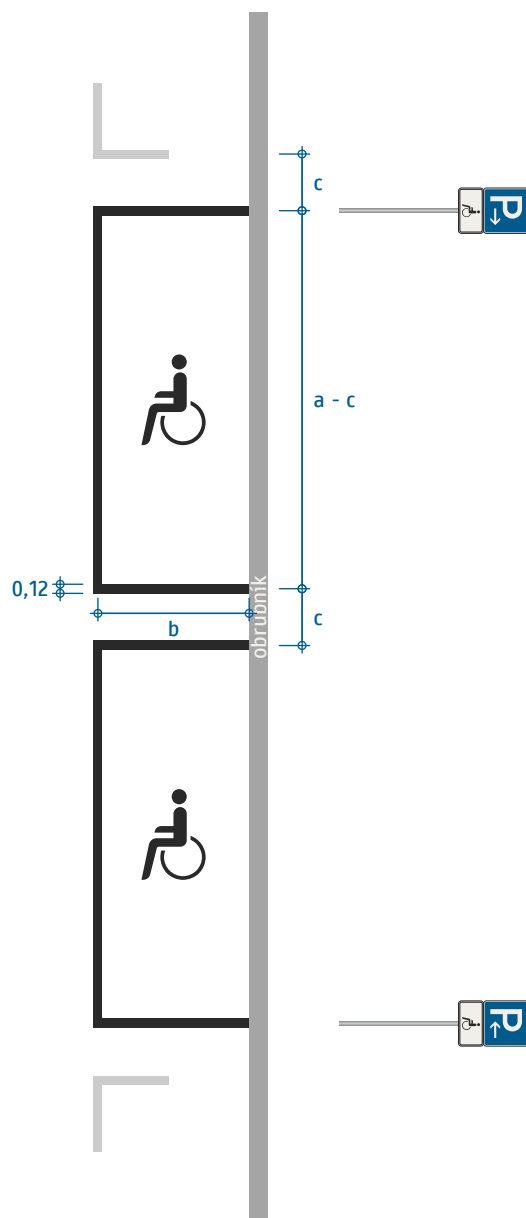

medzi obrubníkom a čiarou môže byť medzera primeranej šírky (nemá prekročiť 0,25 m)

Parkovacie miesta

(pre osoby so zdravotným postihnutím – pozdĺžne s vyznačenými manévrovacími priestormi)

VL 6.2

622-66

10-2021

Priečne (kolmé a šikmé) parkovacie miesta pre osoby so zdravotným postihnutím sa rozširujú o manipulačný priestor. Základné informácie o parkovacích miestach pre osoby so zdravotným postihnutím a o ich označovaní pozri vo VL 622-65.

- a – dĺžka parkovacieho miesta
- b – šírka parkovacieho miesta
- d – previs za obrubníkom
- e – šírka manipulačného priestoru

Pokyny na určenie parametrov pozri v textovej časti, čl. 5.3.3.

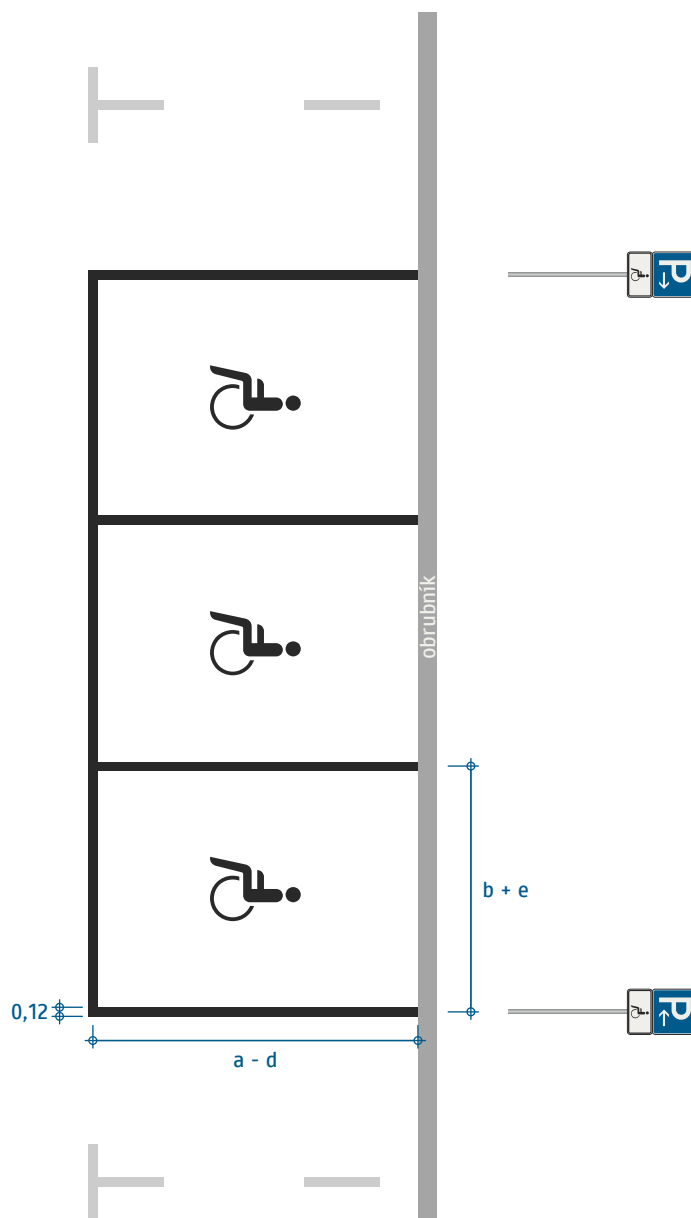

medzi obrubníkom a čiarou môže byť medzera primeranej šírky (nemá prekročiť 0,25 m)

Parkovacie miesta
(pre osoby so zdravotným postihnutím – kolmé)

VL 6.2

622-67

10-2021

Priečne (kolmé a šikmé) parkovacie miesta pre osoby so zdravotným postihnutím sa rozširujú o manipulačný priestor. Základné informácie o parkovacích miestach pre osoby so zdravotným postihnutím a o ich označovaní pozri vo VL 622-65.

Parametre a_β , b_β , d_β , e_β sa odvodzia z parametrov a , b , d , e pre kolmé státie v závislosti od uhla β .

Pokyny na určenie parametrov pozri v textovej časti, čl. 5.3.3.

Pre uhol platí $50 \leq \beta < 100$ gon.¹⁾

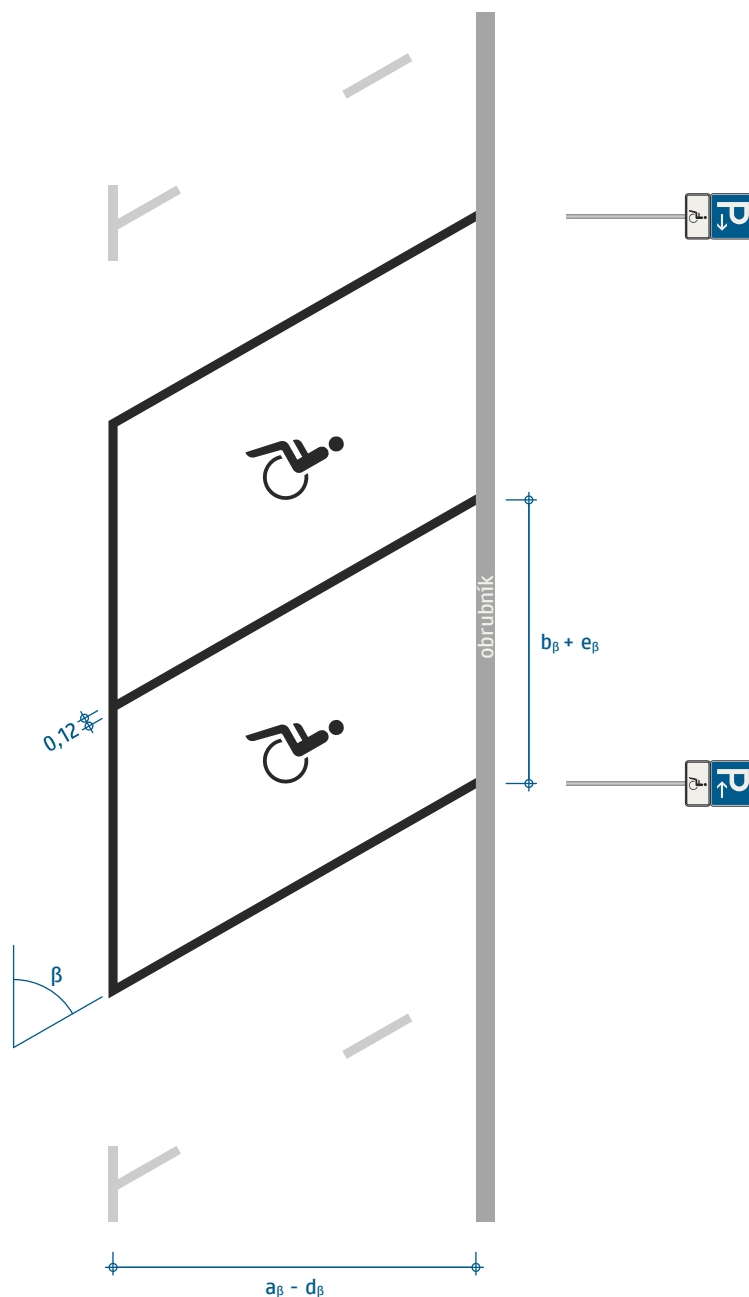

medzi obrubičníkom a čiarou môže byť medzera primeranej šírky (nemá prekročiť 0,25 m)

¹⁾ hodnoty menej ako 50 gon vedú k príliš veľkým nevyužitým plochám a vysokým hodnotám b_β

Parkovacie miesta
(pre osoby so zdravotným postihnutím – šikmé)

VL 6.2

622-68

10-2021

Priečne (kolmé a šikmé) parkovacie miesta pre osoby so zdravotným postihnutím sa rozširujú o manipulačný priestor. Základné informácie o parkovacích miestach pre osoby so zdravotným postihnutím a o ich označovaní pozri vo VL 622-65.

- a – dĺžka parkovacieho miesta
- b – šírka parkovacieho miesta
- d – previs za obrubníkom
- e – šírka manipulačného priestoru

Pokyny na určenie parametrov pozri v textovej časti, čl. 5.3.3.

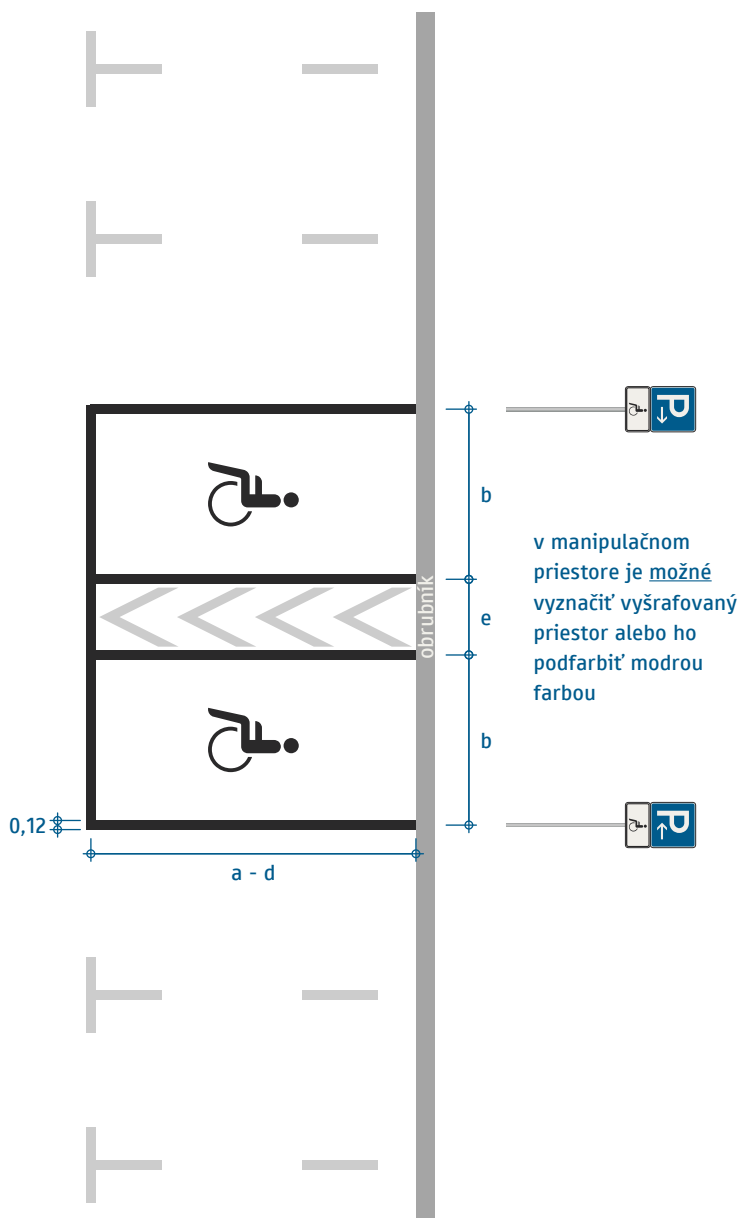

medzi obrubníkom a čiarou môže byť medzera primeranej šírky (nemá prekročiť 0,25 m)

Dvojicu parkovacích miest možno vyznačiť so spoločným manipulačným priestorom za predpokladu, že príľahlá vozovka je dostatočne široká na zachádzanie vozidiel do boxov bez cúvania.

UPOZORNENIE: Takéto vyznačenie nie je prípustné pri šikmom usporiadaní parkovacích miest.

Parkovacie miesta

(pre osoby so zdravotným postihnutím – kolmé, dvojica parkovacích miest so spoločným manipulačným priestorom)

VL 6.2

622-69

10-2021

Vyhradenými parkovacími miestami sú miesta, na ktorých môže parkovať len konkrétny účastník alebo konkrétni účastníci cestnej premávky (napr. nájomca parkovacieho miesta). Bližšiu špecifikáciu pozri v textovej časti. Vyhradené parkovacie miesta pre konkrétnu osobu so zdravotným postihnutím pozri vo VL 622-75 až -69.

medzi obrubníkom a čiarou môže byť medzera primeranej šírky (nemá prekročiť 0,25 m)

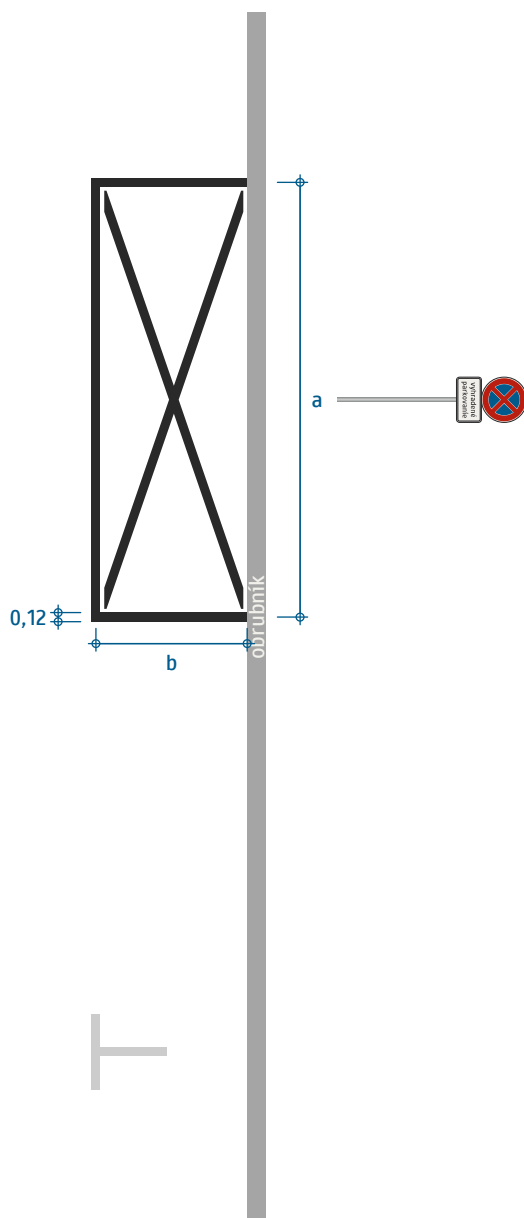

a – dĺžka parkovacieho miesta
b – šírka parkovacieho miesta

Pokyny na určenie parametrov pozri v textovej časti, čl. 5.3.3.

Vyhradené parkovacie miesta sa nevyznačujú úsporným spôsobom. Na parkovacom mieste sa vyznačuje symbol vyhradenia pre konkrétneho účastníka (pozri VL 651-52).

Označujú sa zvislou značkou 272 Parkovanie s dodatkovou tabuľkou 531 Vyhradené parkovanie, pričom sa ďalej bližšie neoznačuje konkrétny účastník, pre ktorého je miesto vyhradené (daný účastník to vie a pre ostatných to nie je relevantné; na preukázanie oprávnenia parkovať na danom mieste neslúži dopravná značka, ale parkovací preukaz alebo obdobná listina).

Parkovacie miesta

(vyhradené pre konkrétneho účastníka – pozdĺžne)

VL 6.2

622-70

10-2021

Základné informácie o vyhradených parkovacích miestach a o ich označovaní pozri vo VL 622-70.

a – dĺžka parkovacieho miesta
b – šírka parkovacieho miesta
c – dĺžka manévrovacieho priestoru

Pokyny na určenie parametrov pozri v textovej časti, čl. 5.3.3.

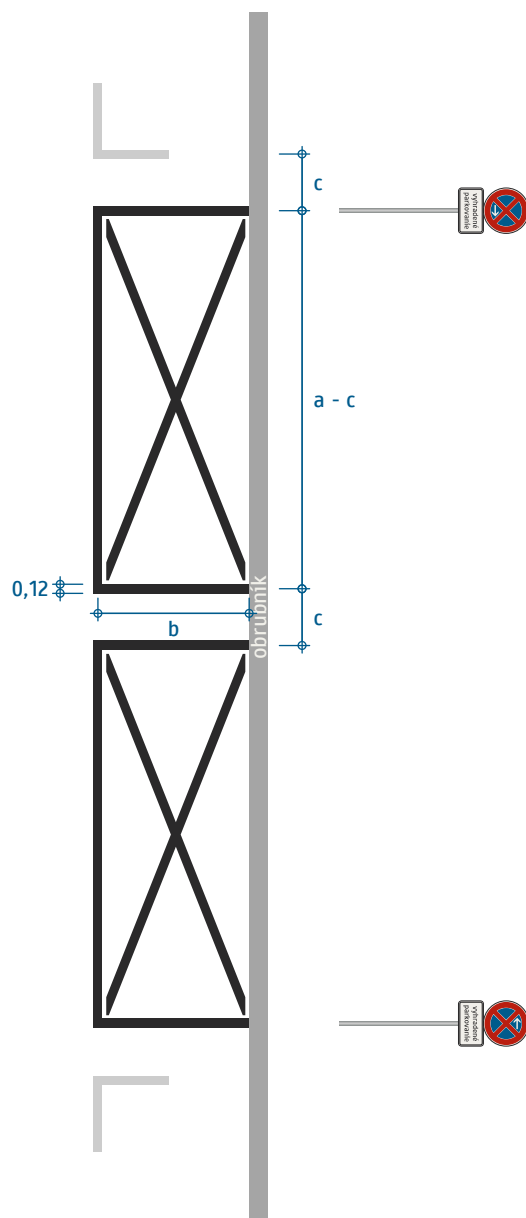

medzi obrubníkom a čiarou môže byť medzera primeranej šírky (nemá prekročiť 0,25 m)

Parkovacie miesta

(vyhradené pre konkrétneho účastníka – pozdĺžne s vyznačenými manévrovacími priestormi)

VL 6.2

622-71

10-2021

Základné informácie o vyhradených parkovacích miestach a o ich označovaní pozri vo VL 622-70.

a – dĺžka parkovacieho miesta
b – šírka parkovacieho miesta
d – previs za obrubníkom

Pokyny na určenie parametrov pozri v
textovej časti, čl. 5.3.3.

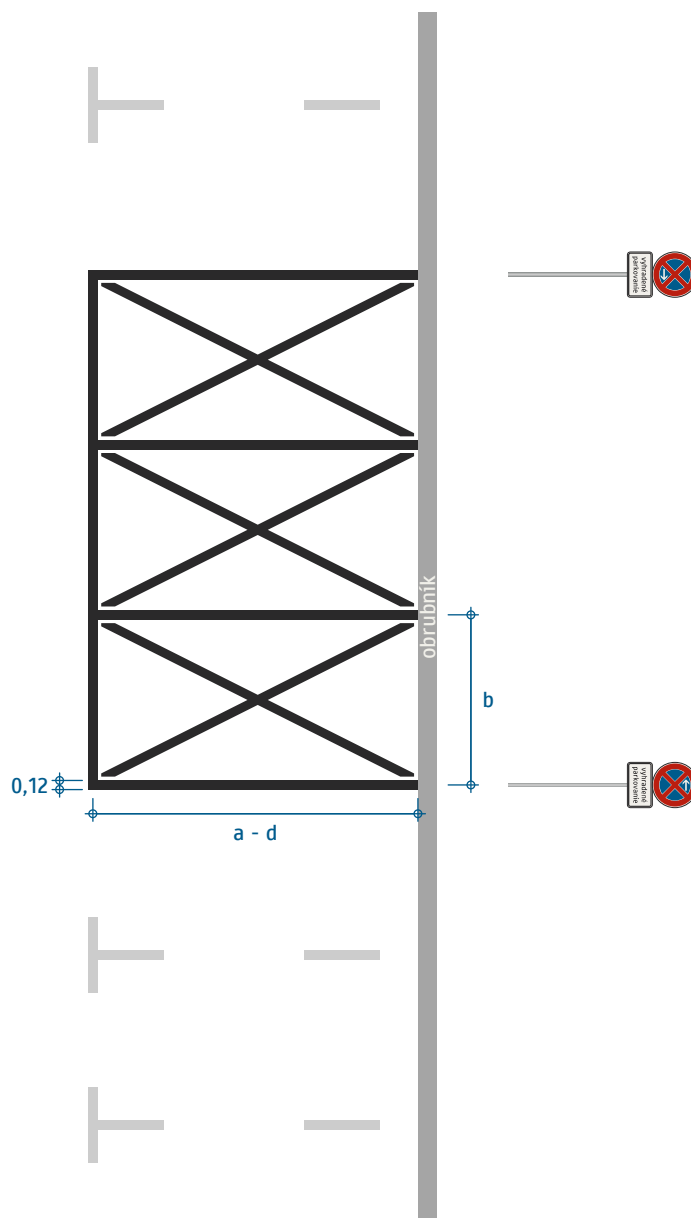

medzi obrubníkom a čiarou môže byť medzera primeranej
šírky (nemá prekročiť 0,25 m)

Parkovacie miesta
(vyhradené pre konkrétneho účastníka – kolmé)

VL 6.2

622-72

10-2021

Základné informácie o vyhradených parkovacích miestach a o ich označovaní pozri vo VL 622-70.

Parametre a_β , b_β , d_β sa odvodlia z parametrov a , b , d pre kolmé státie v závislosti od uhla β .

Pokyny na určenie parametrov pozri v textovej časti, čl. 5.3.3.

Pre uhol platí $50 \leq \beta < 100$ gon.¹⁾

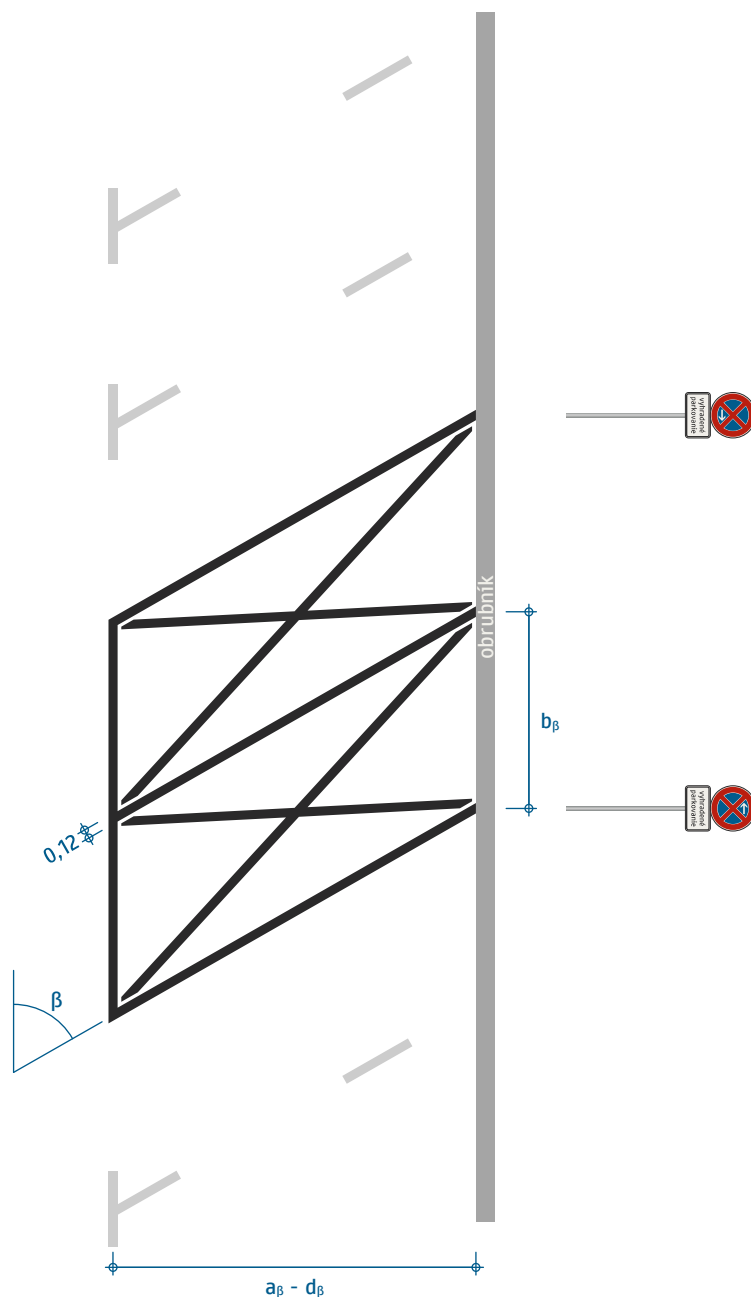

medzi obrubičnikom a čiarou môže byť medzera primeranej šírky (nemá prekročiť 0,25 m)

¹⁾ hodnoty menej ako 50 gon vedú k príliš veľkým nevyužitým plochám a vysokým hodnotám b_β

Parkovacie miesta
(vyhradené pre konkrétneho účastníka – šikmé)

VL 6.2

622-73

10-2021

Parkovacie miesta podľa VL 622-75 až 622-79 sú vyhradené pre konkrétneho účastníka so zdravotným postihnutím, nie všeobecne pre osoby so zdravotným postihnutím (pozri VL 622-65 až -69).

medzi obrubníkom a čiarou môže byť medzera primeranej šírky (nemá prekročiť 0,25 m)

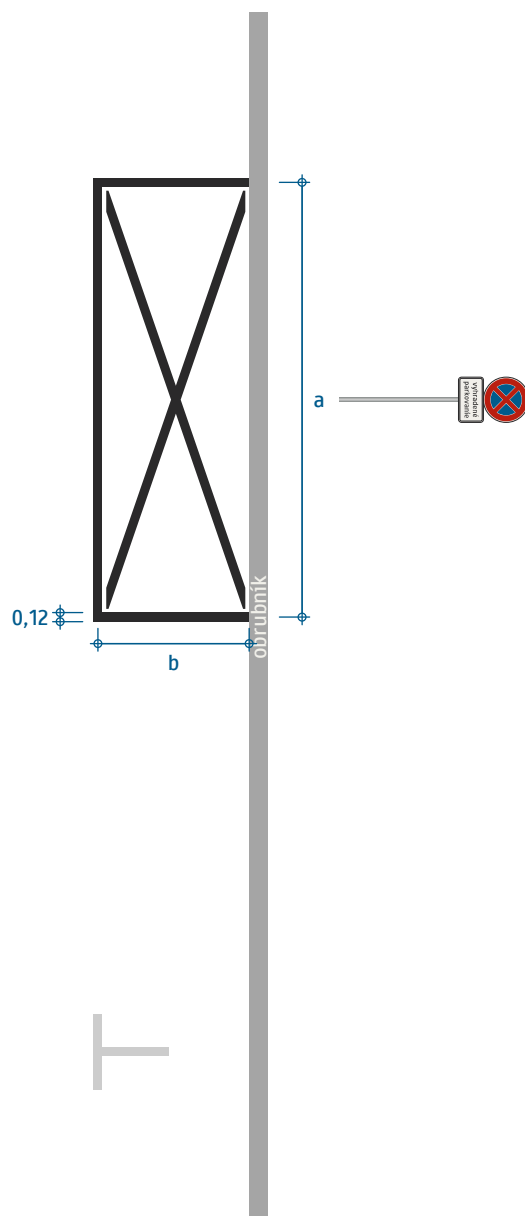

a – dĺžka parkovacieho miesta
b – šírka parkovacieho miesta

Pokyny na určenie parametrov pozri v textovej časti, čl. 5.3.3.

Vyhradené miesta pre osoby so zdravotným postihnutím sa vyznačujú rovnako ako ostatné miesta vyhradené pre konkrétneho účastníka cestnej premávky, bližšie informácie pozri vo VL 622-70. Na miestach sa vyznačuje symbol vyhradenia, nie symbol osoby so zdravotným postihnutím, rovnako tak sa označujú značkou 270 s dodatkovou tabuľkou 531, nie 506. Rozdiel medzi bežným vyhradeným miestom a miestom vyhradeným pre osobu so zdravotným postihnutím je v šírke parkovacieho miesta pri priečnom parkovaní.

Parkovacie miesta

(vyhradené pre konkrétneho účastníka so zdravotným postihnutím – pozdĺžne)

VL 6.2

622-65

10-2021

Základné informácie o vyhradených parkovacích miestach pre konkrétneho účastníka so zdravotným postihnutím a o ich označovaní pozri vo VL 622-75.

a – dĺžka parkovacieho miesta
b – šírka parkovacieho miesta
c – dĺžka manévrovacieho priestoru

Pokyny na určenie parametrov pozri v textovej časti, čl. 5.3.3.

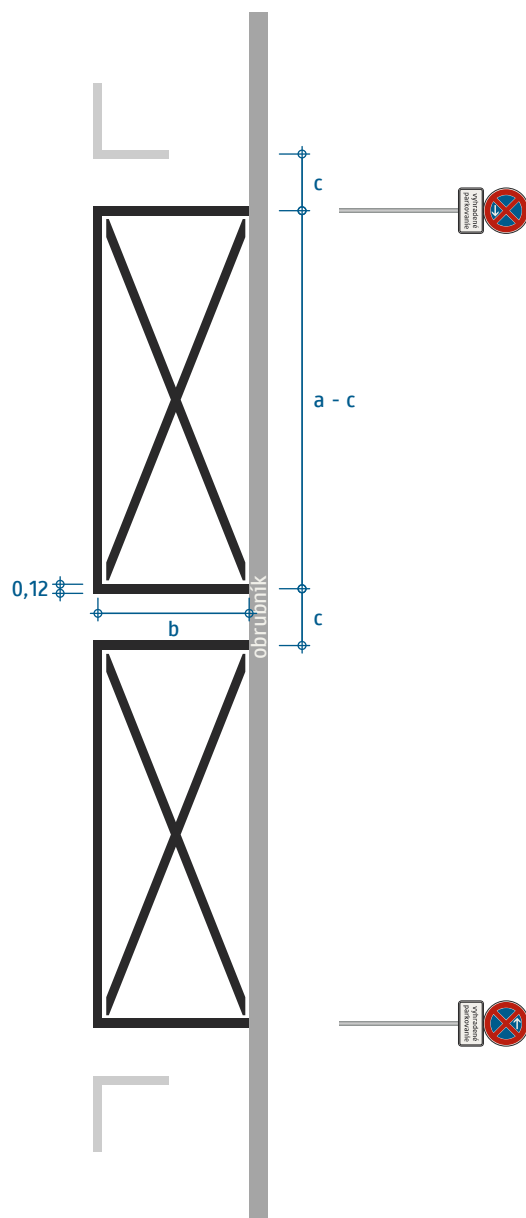

medzi obrubníkom a čiarou môže byť medzera primeranej šírky (nemá prekročiť 0,25 m)

Parkovacie miesta

(vyhradené pre konkrétneho účastníka so zdravotným postihnutím – pozdĺžne s vyznačenými manévrovacími priestormi)

VL 6.2

622-76

10-2021

Základné informácie o vyhradených parkovacích miestach pre konkrétneho účastníka so zdravotným postihnutím a o ich označovaní pozri vo VL 622-75.

- a – dĺžka parkovacieho miesta
- b – šírka parkovacieho miesta
- d – previs za obrubníkom
- e – šírka manipulačného priestoru

Pokyny na určenie parametrov pozri v textovej časti, čl. 5.3.3.

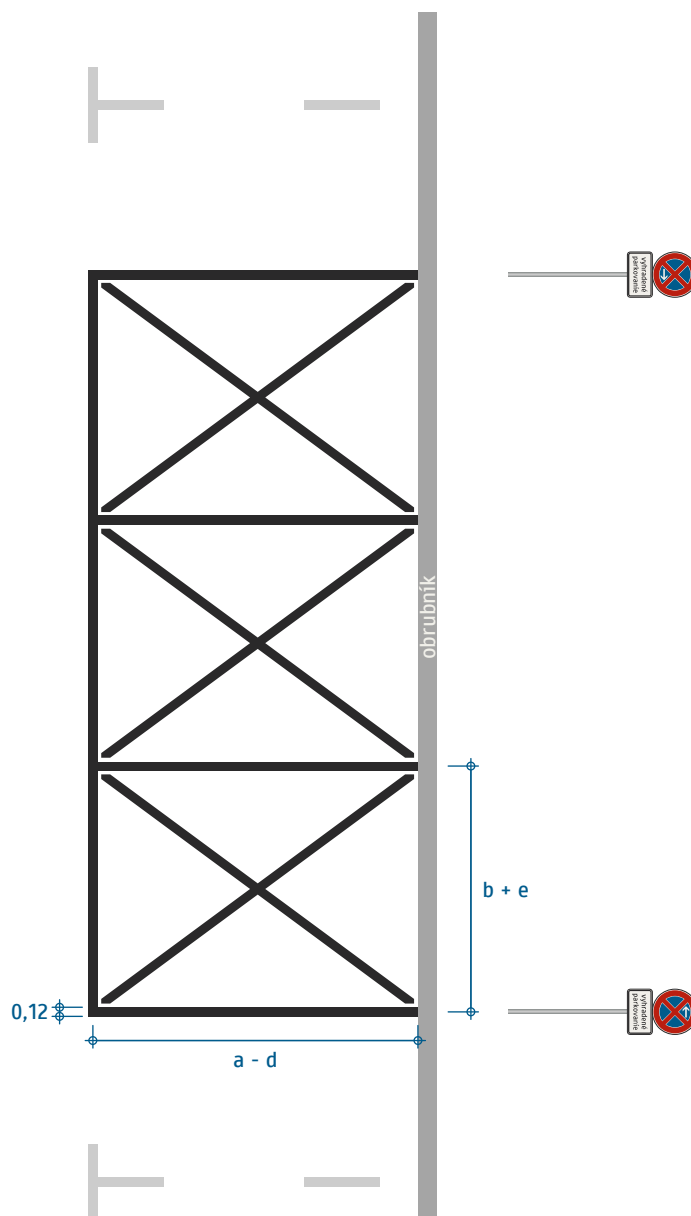

medzi obrubníkom a čiarou môže byť medzera primeranej šírky (nemá prekročiť 0,25 m)

Parkovacie miesta

(vyhradené pre konkrétneho účastníka so zdravotným postihnutím – kolmé)

VL 6.2

622-77

10-2021

Základné informácie o vyhradených parkovacích miestach pre konkrétneho účastníka so zdravotným postihnutím a o ich označovaní pozri vo VL 622-75.

Parametre a_β , b_β , d_β , e_β sa odvodzia z parametrov a , b , d , e pre kolmé státie v závislosti od uhla β .

Pokyny na určenie parametrov pozri v textovej časti, čl. 5.3.3.

Pre uhol platí $50 \leq \beta < 100$ gon.¹⁾

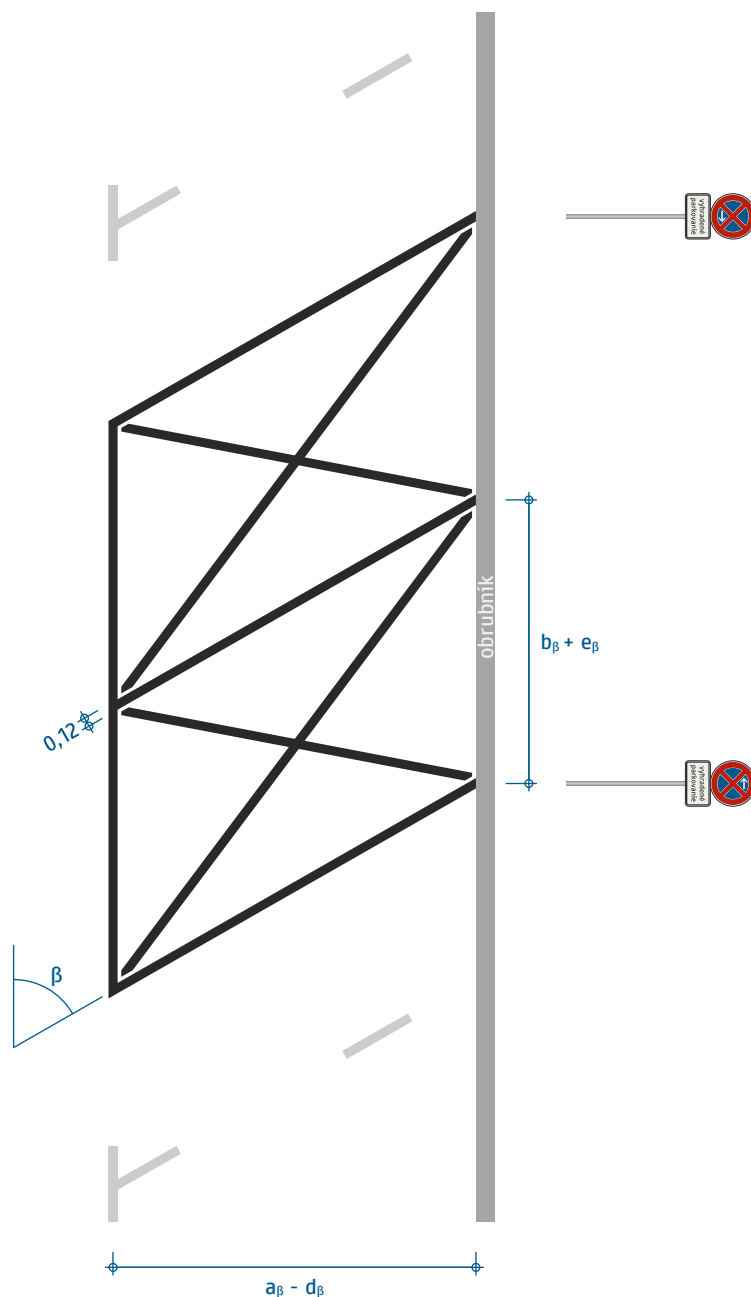

medzi obrubičnikom a čiarou môže byť medzera primeranej šírky (nemá prekročiť 0,25 m)

¹⁾ hodnoty menej ako 50 gon vedú k príliš veľkým nevyužitým plochám a vysokým hodnotám b_β

Parkovacie miesta

(vyhradené pre konkrétneho účastníka so zdravotným postihnutím – šikmé)

VL 6.2

622-78

10-2021

Základné informácie o vyhradených parkovacích miestach pre konkrétneho účastníka so zdravotným postihnutím a o ich označovaní pozri vo VL 622-75.

- a – dĺžka parkovacieho miesta
- b – šírka parkovacieho miesta
- d – previs za obrubníkom
- e – šírka manipulačného priestoru

Pokyny na určenie parametrov pozri v textovej časti, čl. 5.3.3.

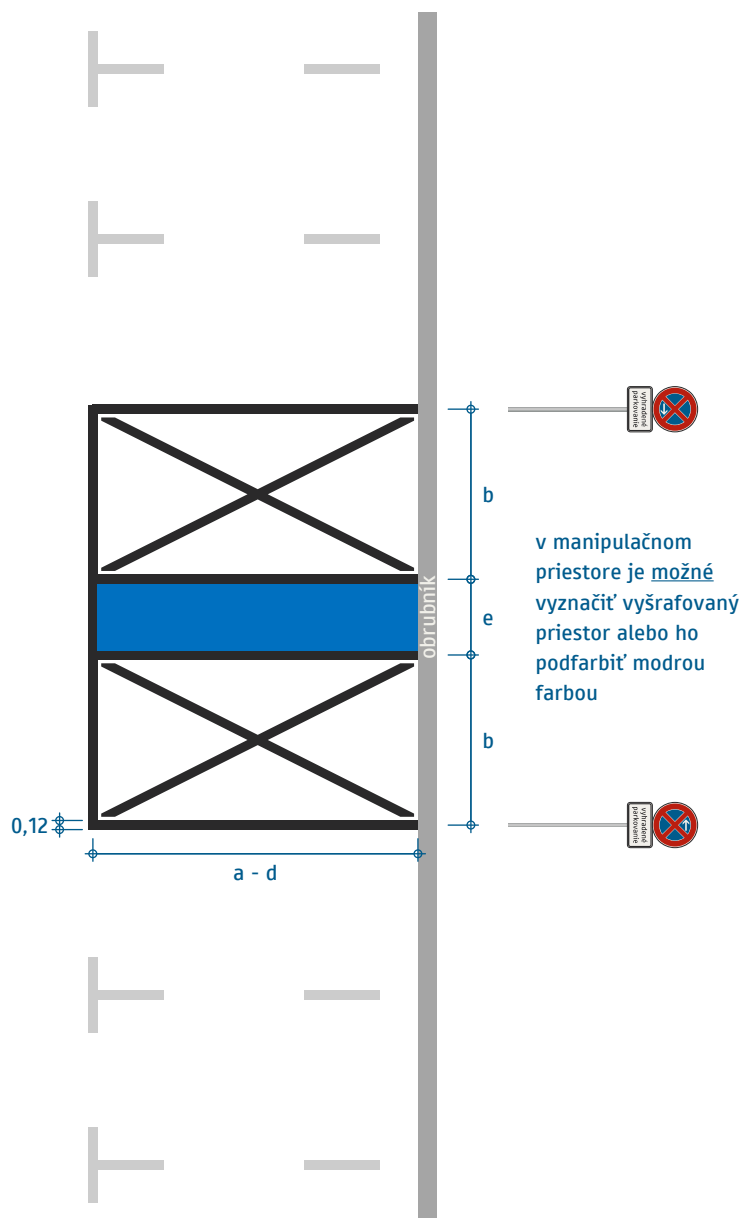

medzi obrubníkom a čiarou môže byť medzera priranej šírky (nemá prekročiť 0,25 m)

Dvojicu parkovacích miest možno vyznačiť so spoločným manipulačným priestorom za predpokladu, že príľahlá vozovka je dostatočne široká na zachádzanie vozidiel do boxov bez cúvania.

UPOZORNENIE: Takéto vyznačenie nie je prípustné pri šikmom usporiadaní parkovacích miest.

<h2>Parkovacie miesta</h2> <p>(vyhradené pre konkrétneho účastníka so zdravotným postihnutím – kolmé, dvojica parkovacích miest so spoločným manipulačným priestorom)</p>	VL 6.2
	622-79
	10-2021

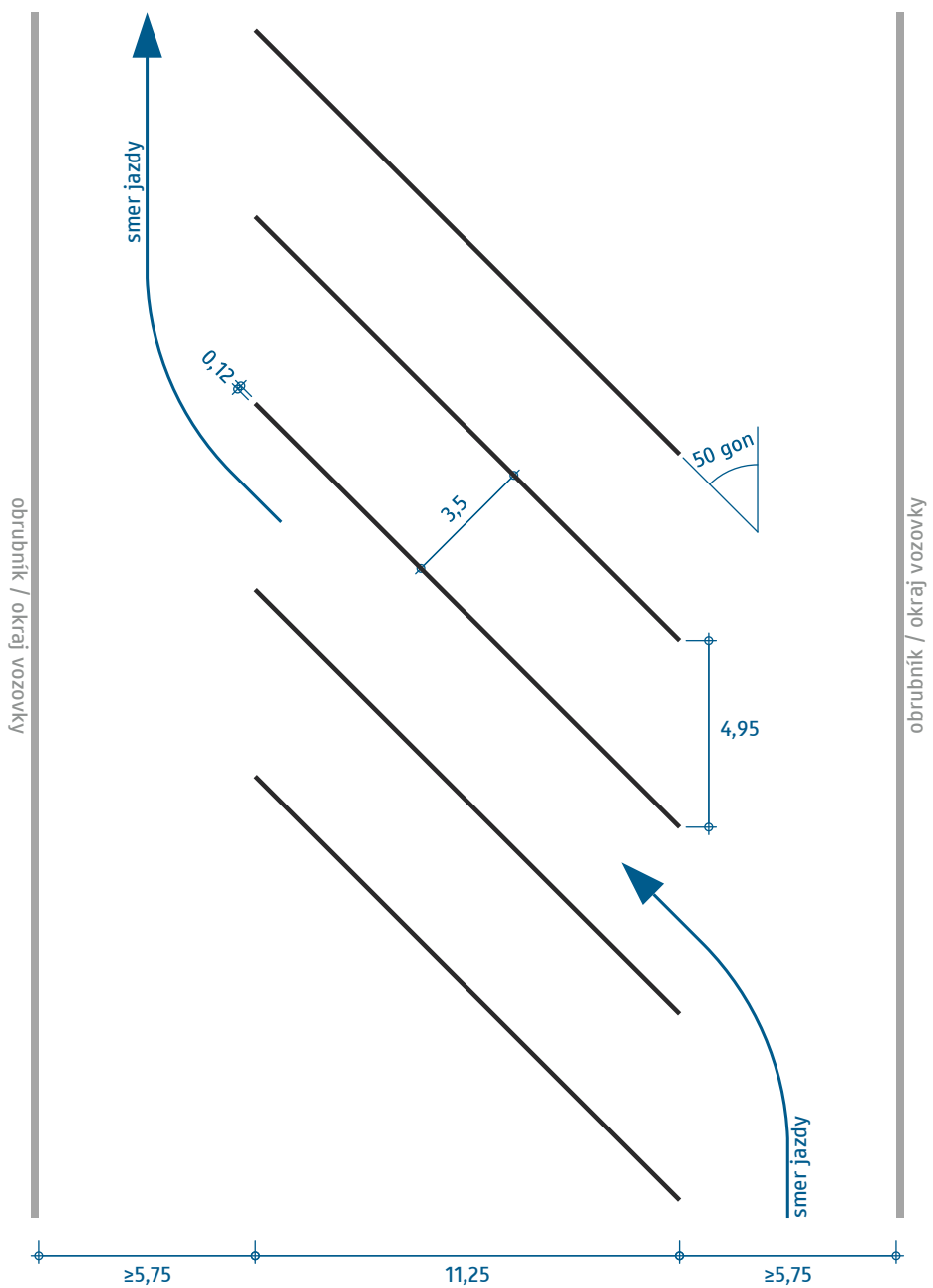

Parkovacie miesta

(pre vozidlá do 12 m dĺžky – najmä nákladné vozidlá a krátke autobusy)

VL 6.2

622-80

10-2021

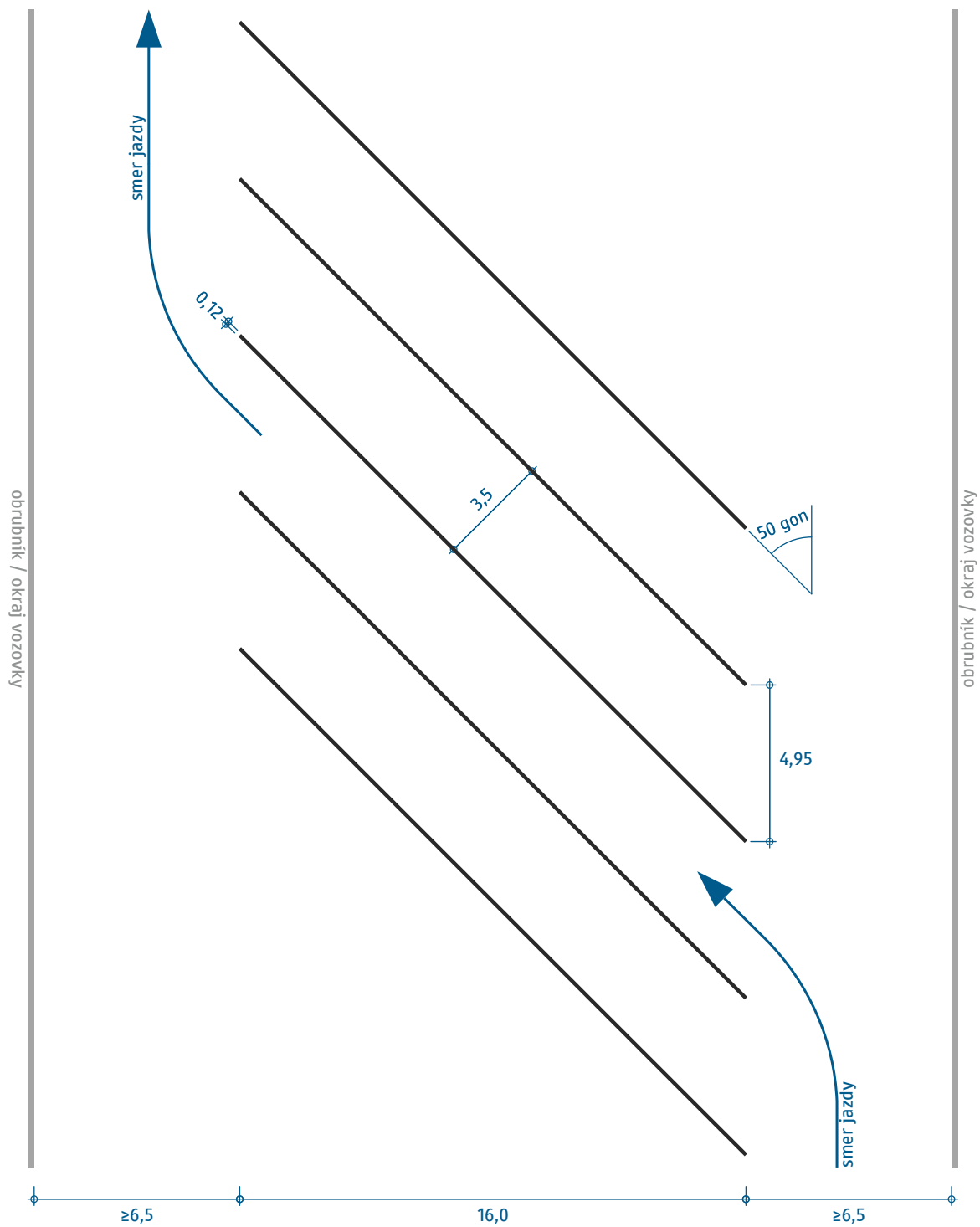

Parkovacie miesta

(pre vozidlá a súpravy do 18,75 m dĺžky – najmä nákladné vozidlá, bežné jazdné súpravy a autobusy vrátane väčšiny kĺbových)

VL 6.2

622-81

10-2021

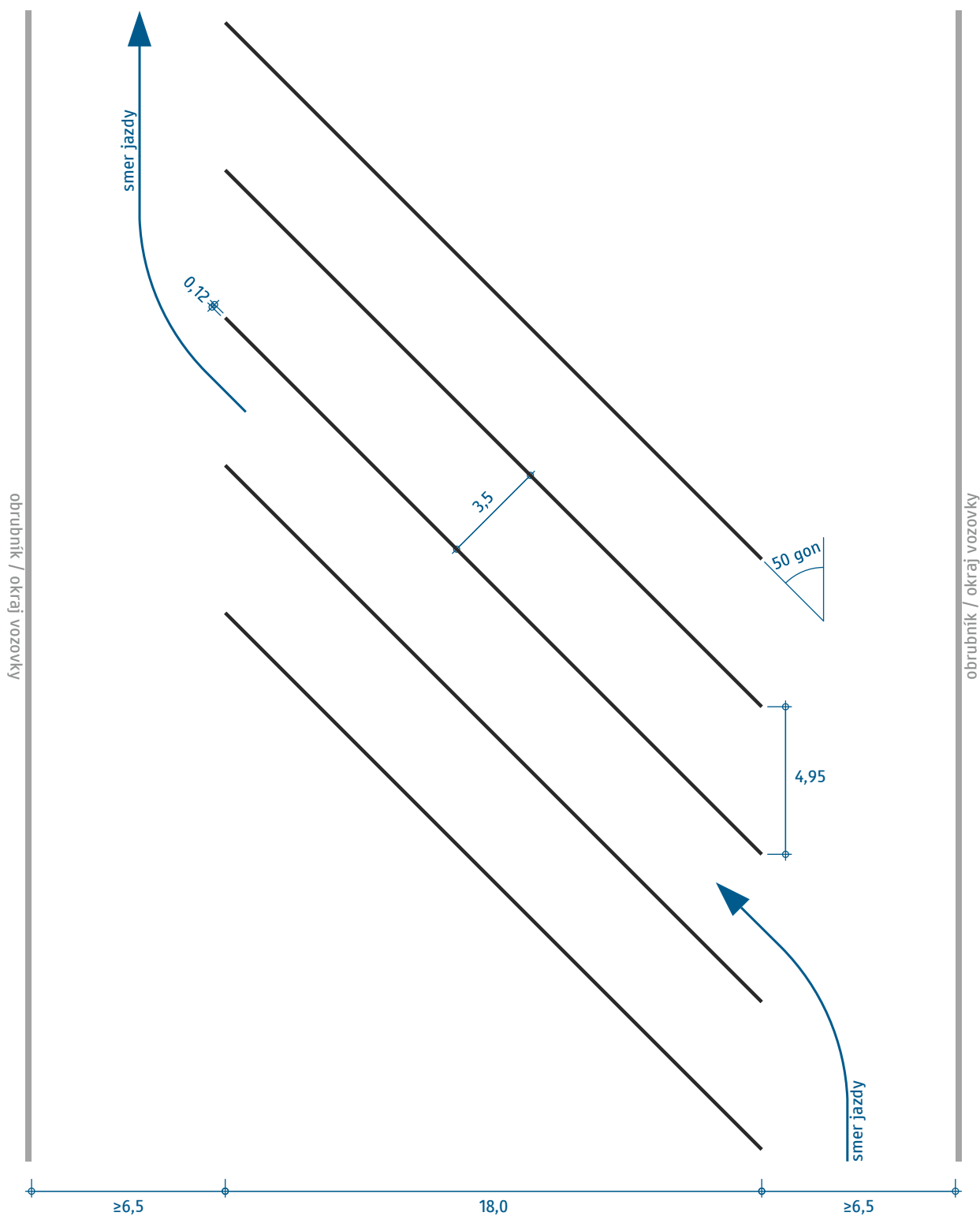

Parkovacie miesta

(pre vozidlá a súpravy do 22 m dĺžky – všetky okrem nadrozmerných)

VL 6.2

622-82

10-2021

Dĺžka šípky podľa miesta vyznačenia je:

- na diaľnici: 7,5 m,
- mimo diaľnice, okrem prípadov nižšie: 5,0 m,
- v upokojených premávkových priestoroch: 2,5 m,
- na cyklistickej infraštruktúre: 2,5 m.

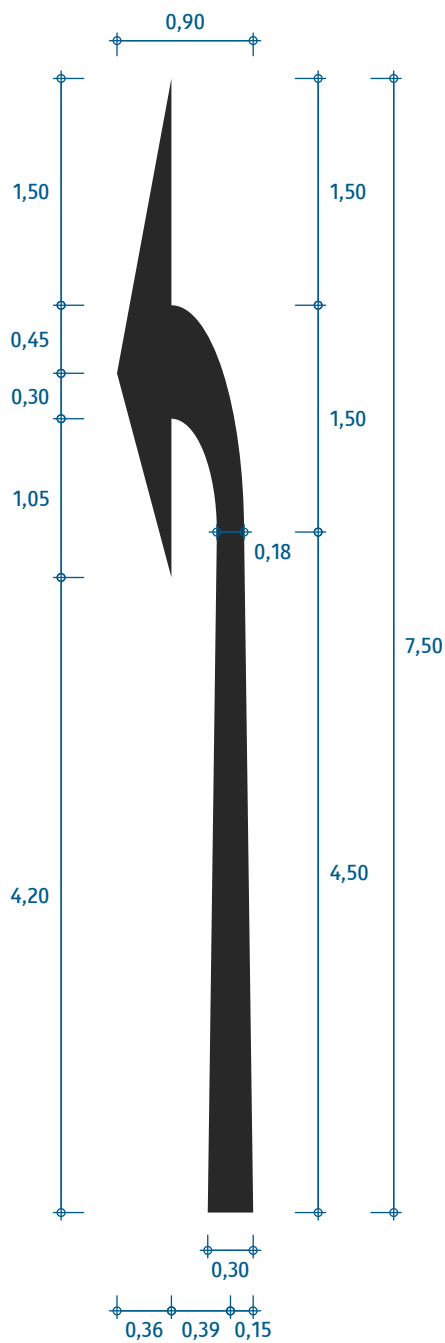

plocha 2,06 m²

dĺžka 7,5 m

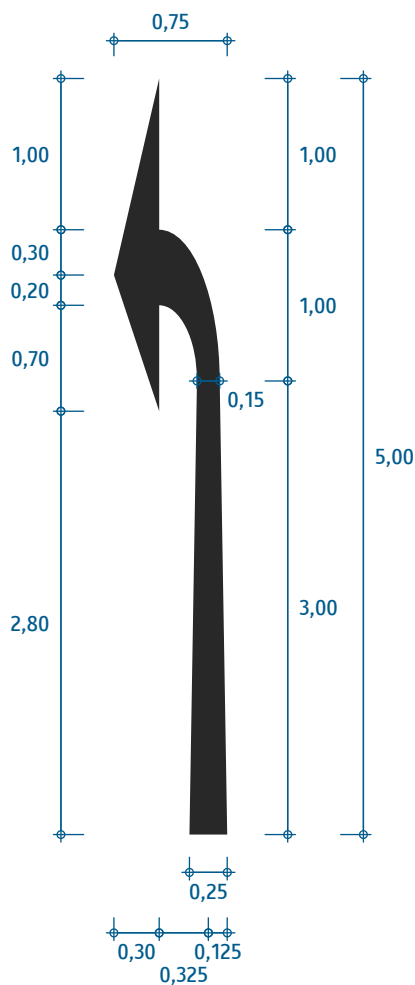

plocha 1,15 m²

dĺžka 5,0 m

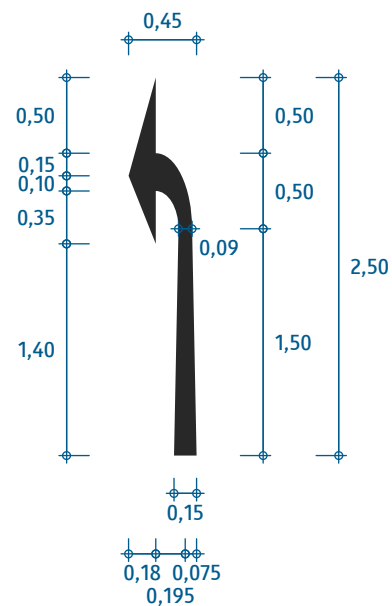

plocha 0,34 m²

dĺžka 2,5 m

Smerová šípka
(doľava)

VL 6.2

630-10

10-2021

Dĺžka šípky podľa miesta vyznačenia je:

- na diaľnici: 7,5 m,
- mimo diaľnice, okrem prípadov nižšie: 5,0 m,
- v upokojených premávkových priestoroch: 2,5 m,
- na cyklistickej infraštruktúre: 2,5 m.

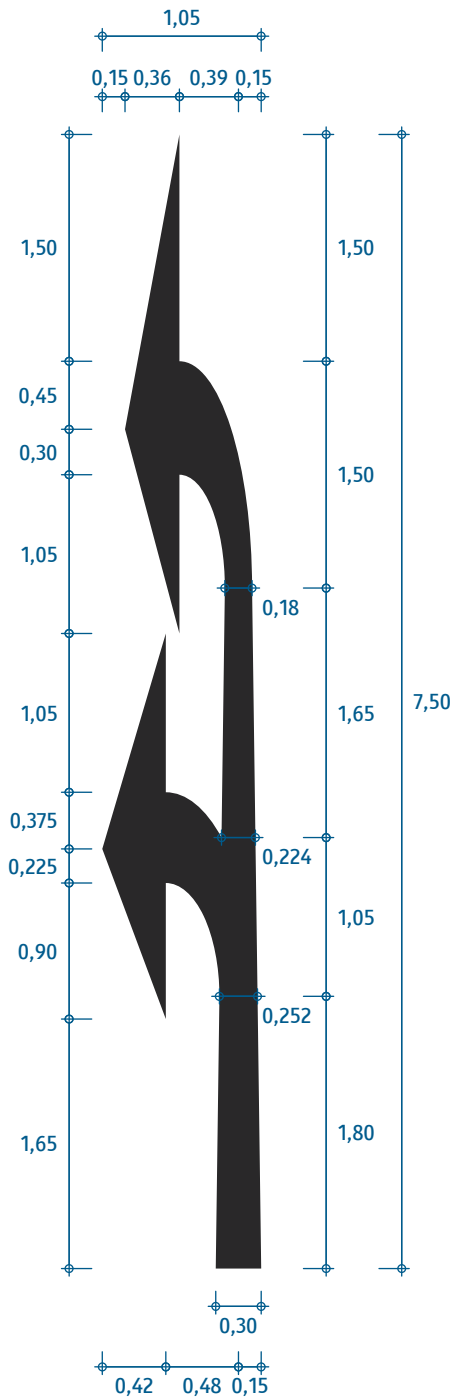

plocha 2,84 m²

dĺžka 7,5 m

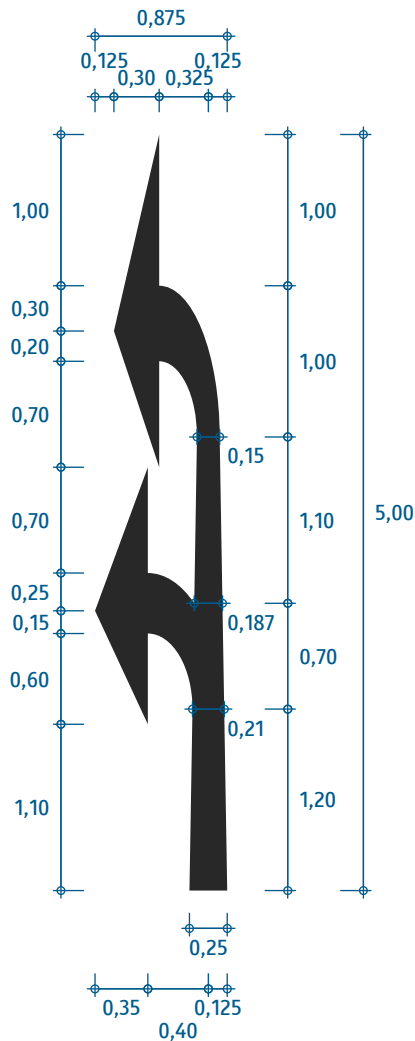

plocha 1,58 m²

dĺžka 5,0 m

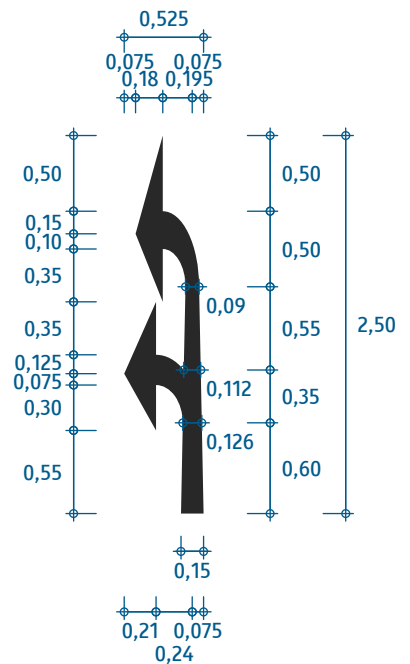

plocha 0,47 m²

dĺžka 2,5 m

Smerová šípka
(dvojitá doľava)

VL 6.2

630-11

10-2021

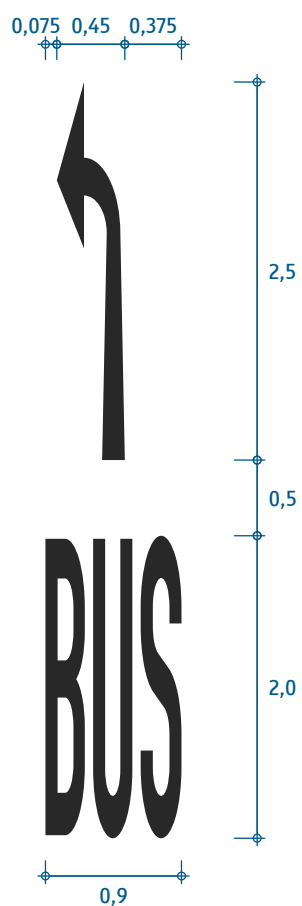

plocha 1,32 m²

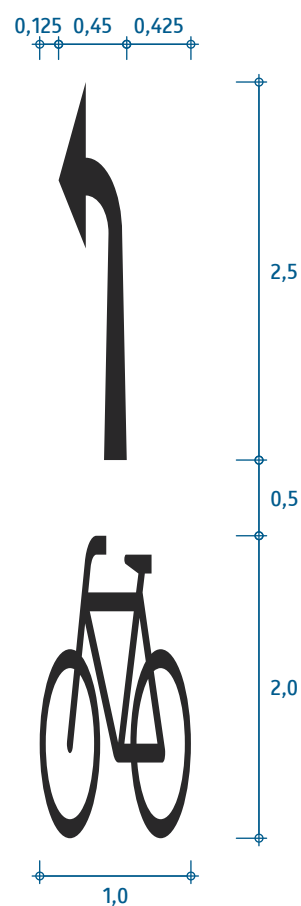

plocha 0,91 m²

Používa sa vždy šípka dĺžky 2,5 m. Geometriu šípky pozri vo VL 630-10, geometriu symbolu BUS vo VL 650-50 a geometriu symbolu bicykla vo VL 650-60.

Smerová šípka

(doľava, s vyznačeným účastníkom)

VL 6.2

630-15

10-2021

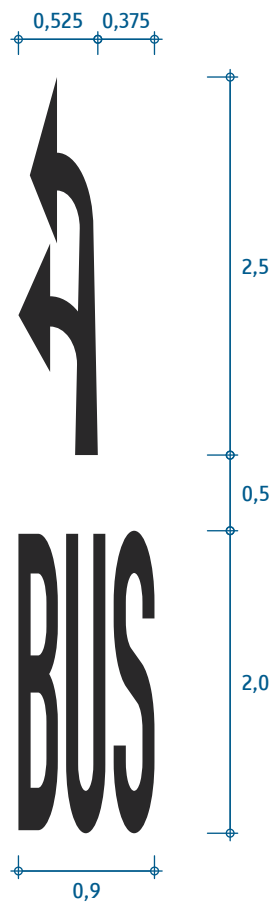

plocha 1,45 m²

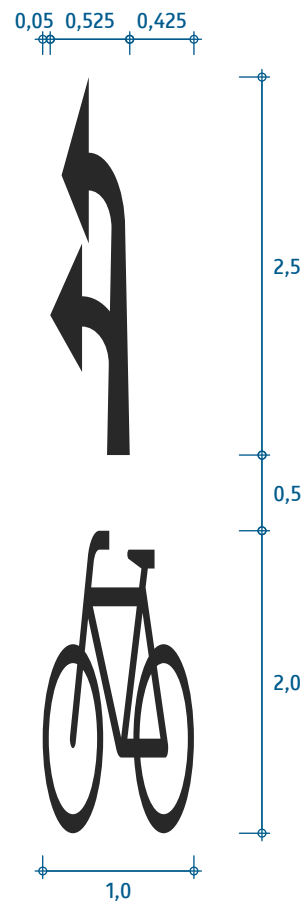

plocha 1,04 m²

Používa sa vždy šípka dĺžky 2,5 m. Geometriu šípky pozri vo VL 630-11, geometriu symbolu BUS vo VL 640-53 a geometriu symbolu bicykla vo VL 640-58.

Smerová šípka

(dvojitá doľava, s vyznačeným účastníkom)

VL 6.2

630-16

10-2021

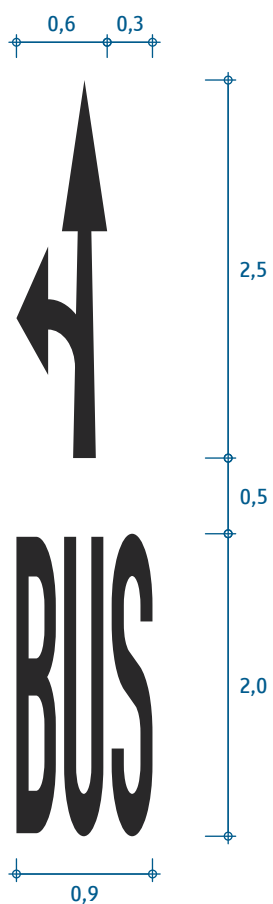

plocha 1,44 m²

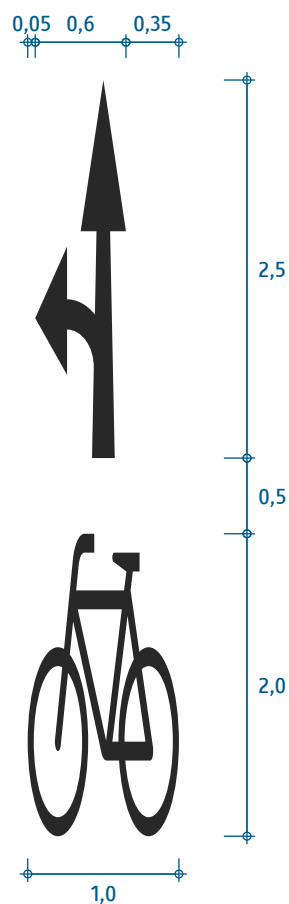

plocha 1,03 m²

Používa sa vždy šípka dĺžky 2,5 m. Geometriu šípky pozri vo VL 630-12, geometriu symbolu BUS vo VL 640-53 a geometriu symbolu bicykla vo VL 640-58.

Smerová šípka

(doľava a priamo, s vyznačeným účastníkom)

VL 6.2

630-17

10-2021

Dĺžka šípky podľa miesta vyznačenia je:

- na diaľnici: 7,5 m,
- mimo diaľnice, okrem prípadov nižšie: 5,0 m,
- v upokojených premávkových priestoroch: 2,5 m,
- na cyklistickej infraštruktúre: 2,5 m.

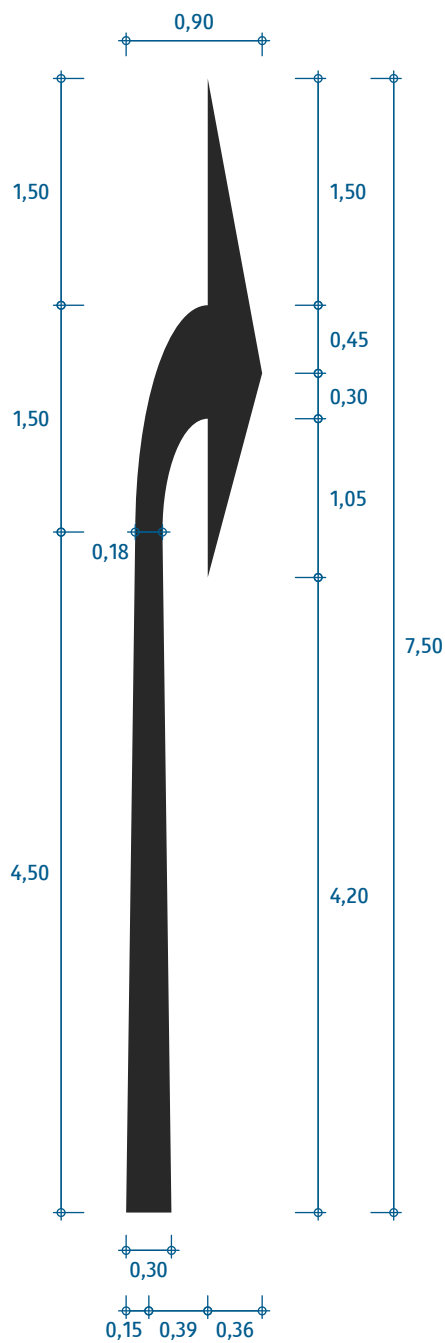

plocha 2,06 m²

dĺžka 7,5 m

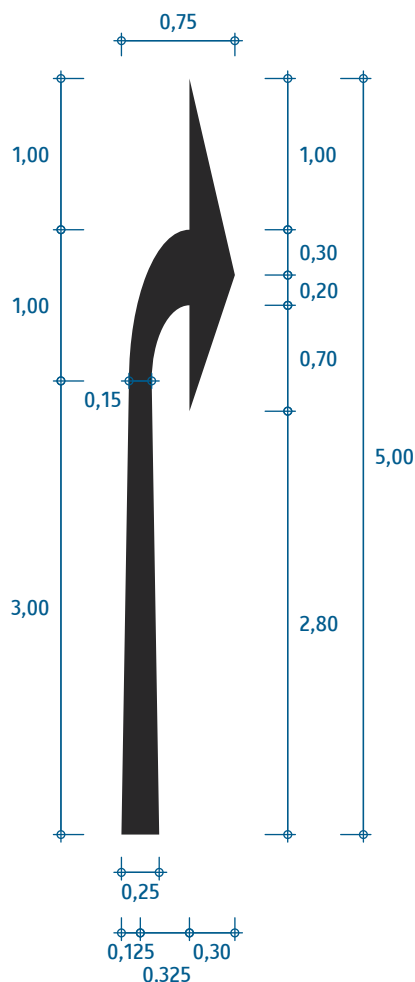

plocha 1,15 m²

dĺžka 5,0 m

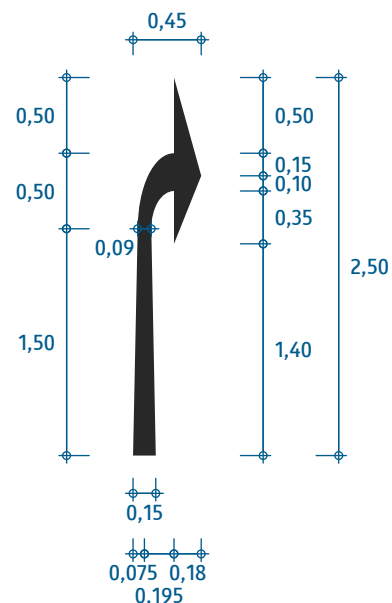

plocha 0,34 m²

dĺžka 2,5 m

Smerová šípka
(doprava)

VL 6.2

630-20

10-2021

Dĺžka šípky podľa miesta vyznačenia je:

- na diaľnici: 7,5 m,
- mimo diaľnice, okrem prípadov nižšie: 5,0 m,
- v upokojených premávkových priestoroch: 2,5 m,
- na cyklistickej infraštruktúre: 2,5 m.

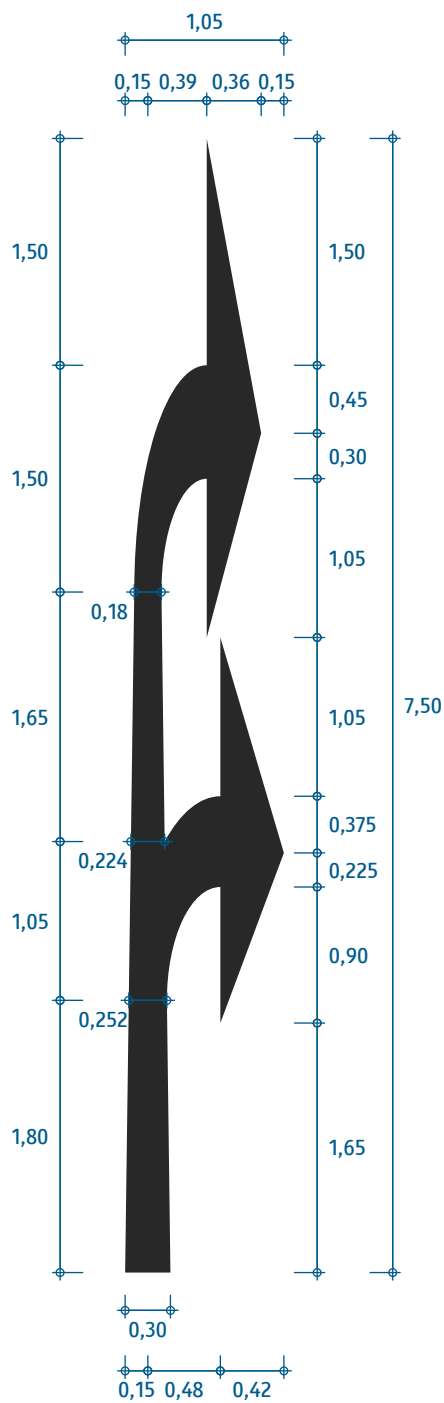

plocha 2,84 m²

dĺžka 7,5 m

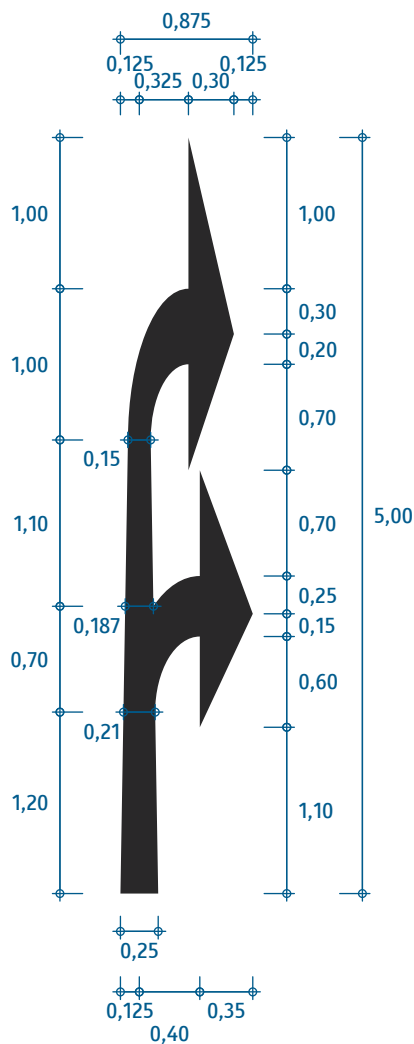

plocha 1,58 m²

dĺžka 5,0 m

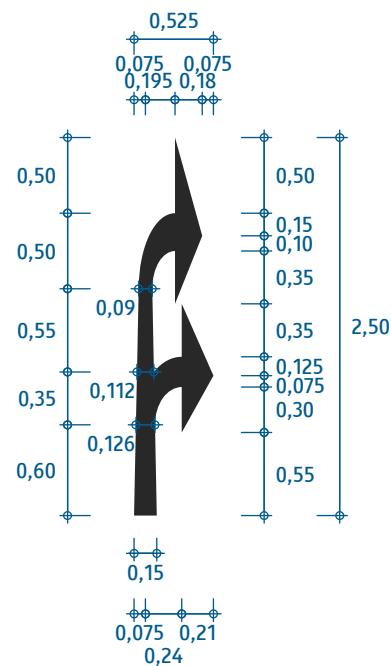

plocha 0,47 m²

dĺžka 2,5 m

Smerová šípka
(dvojitá doprava)

VL 6.2

630-21

10-2021

Dĺžka šípky podľa miesta vyznačenia je:

- na diaľnici: 7,5 m,
- mimo diaľnice, okrem prípadov nižšie: 5,0 m,
- v upokojených premávkových priestoroch: 2,5 m,
- na cyklistickej infraštruktúre: 2,5 m.

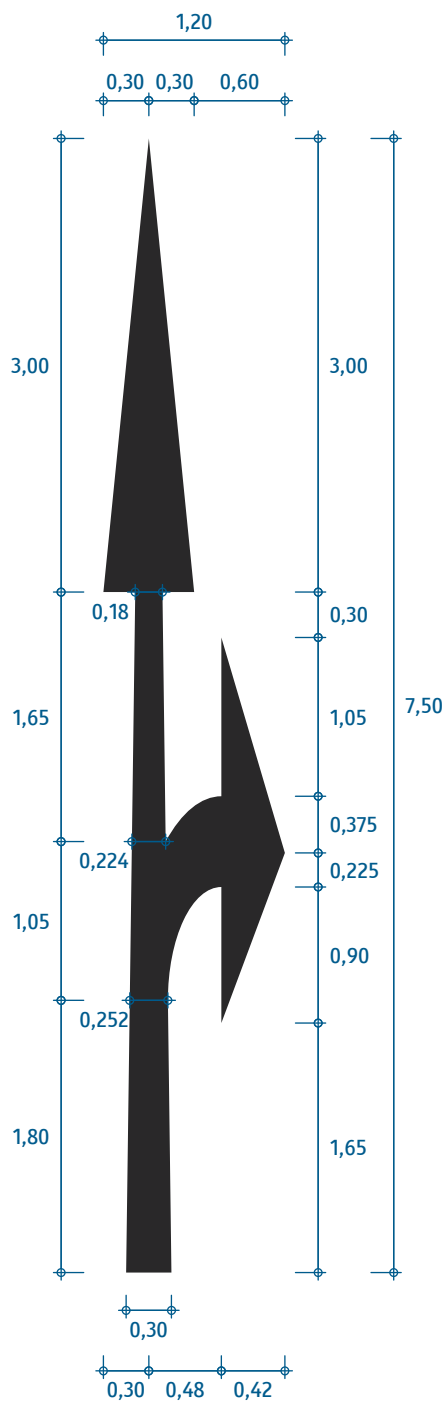

plocha 2,76 m²

dĺžka 7,5 m

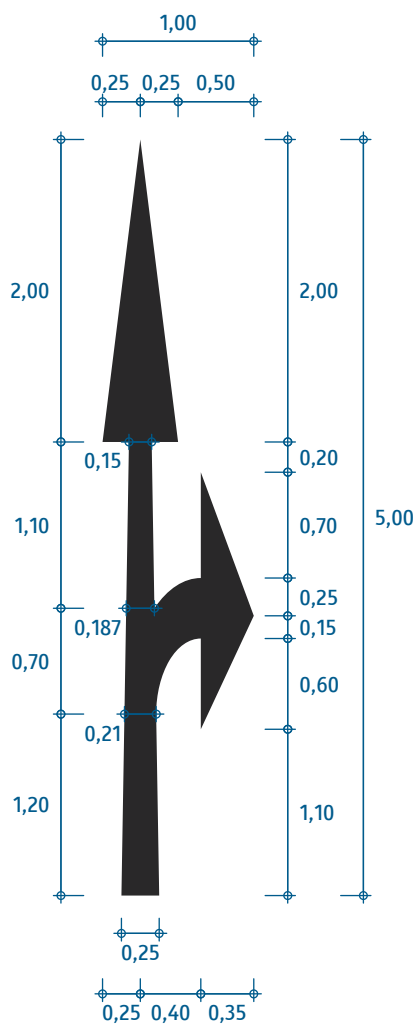

plocha 1,53 m²

dĺžka 5,0 m

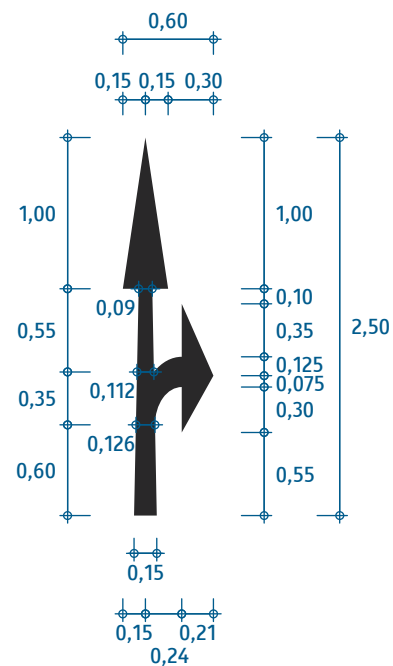

plocha 0,46 m²

dĺžka 2,5 m

Smerová šípka
(doprava a priamo)

VL 6.2

630-22

10-2021

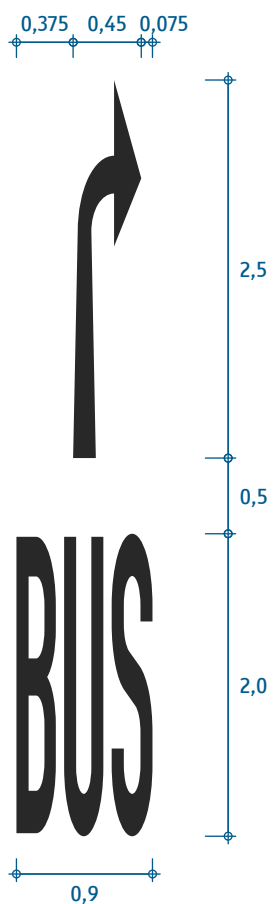

plocha 1,32 m²

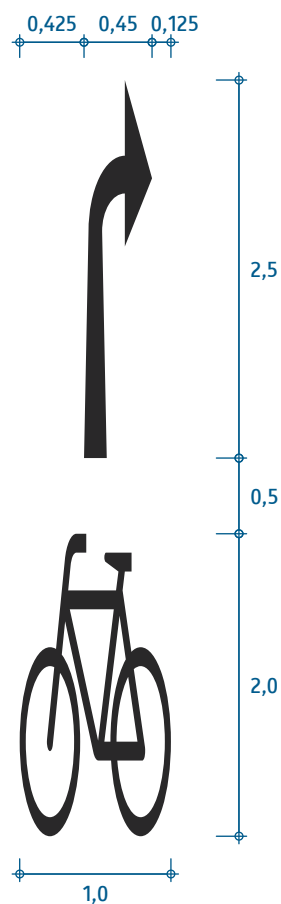

plocha 0,91 m²

Používa sa vždy šípka dĺžky 2,5 m. Geometriu šípky pozri vo VL 630-20, geometriu symbolu BUS vo VL 640-53 a geometriu symbolu bicykla vo VL 640-58.

Smerová šípka

(doprava, s vyznačeným účastníkom)

VL 6.2

630-25

10-2021

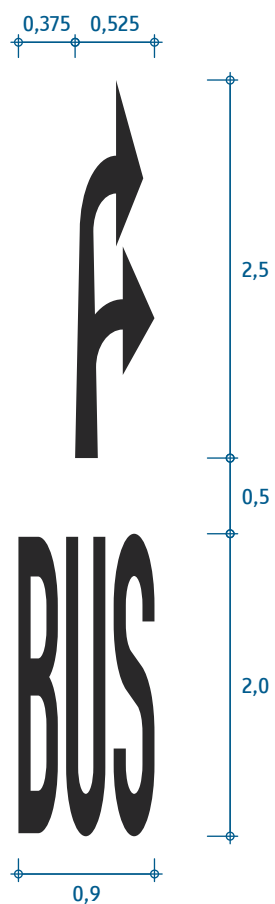

plocha 1,45 m²

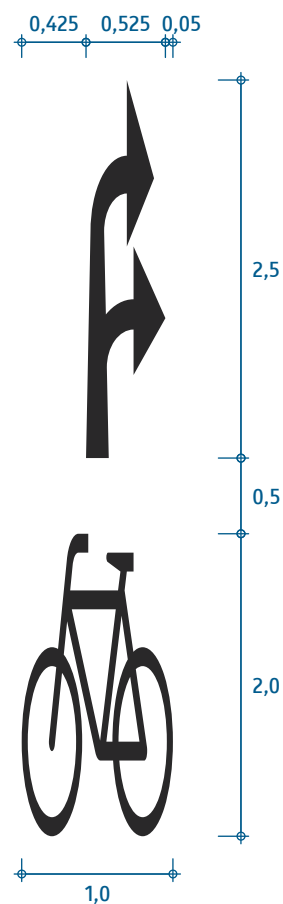

plocha 1,04 m²

Používa sa vždy šípka dĺžky 2,5 m. Geometriu šípky pozri vo VL 630-21, geometriu symbolu BUS vo VL 640-53 a geometriu symbolu bicykla vo VL 640-58.

Smerová šípka

(dvojitá doprava, s vyznačeným účastníkom)

VL 6.2

630-26

10-2021

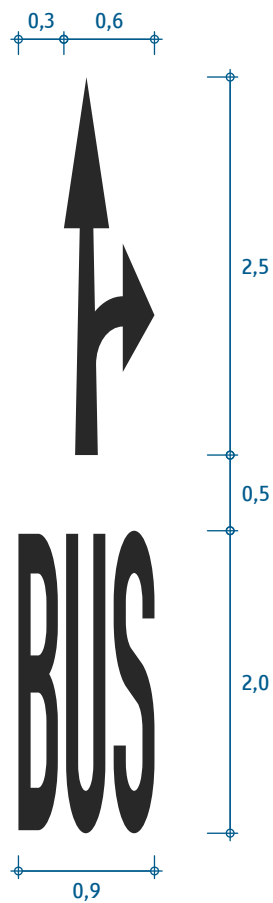

plocha 1,44 m²

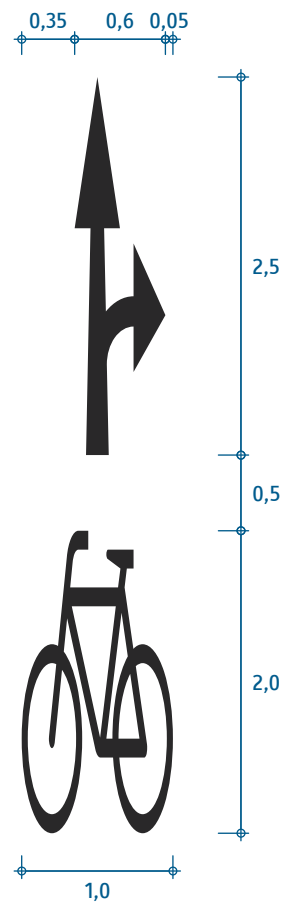

plocha 1,03 m²

Používa sa vždy šípka dĺžky 2,5 m. Geometriu šípky pozri vo VL 630-22, geometriu symbolu BUS vo VL 640-53 a geometriu symbolu bicykla vo VL 640-58.

Smerová šípka

(doprava a priamo, s vyznačeným účastníkom)

VL 6.2

630-27

10-2021

Dĺžka šípky podľa miesta vyznačenia je:

- na diaľnici: 7,5 m,
- mimo diaľnice, okrem prípadov nižšie: 5,0 m,
- v upokojených premávkových priestoroch: 2,5 m,
- na cyklistickej infraštruktúre: 2,5 m.

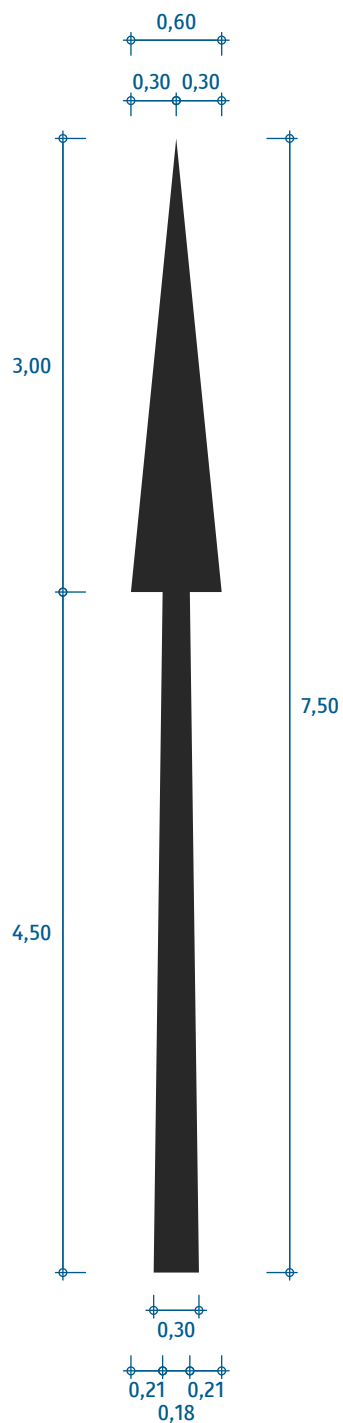

plocha 1,98 m²

dĺžka 7,5 m

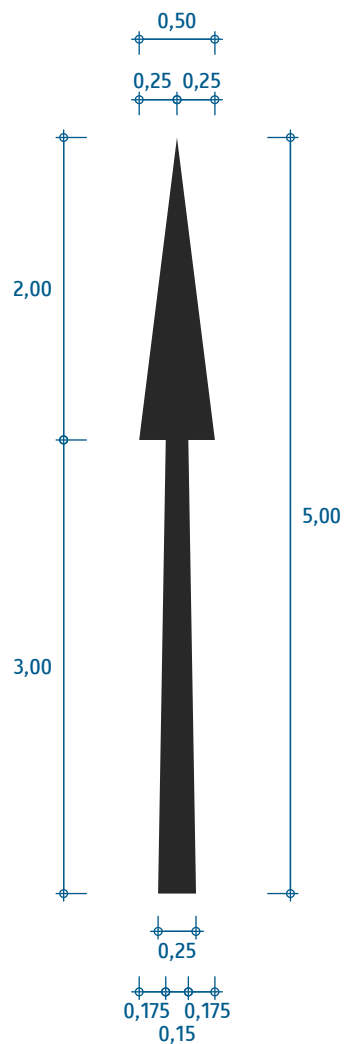

plocha 1,10 m²

dĺžka 5,0 m

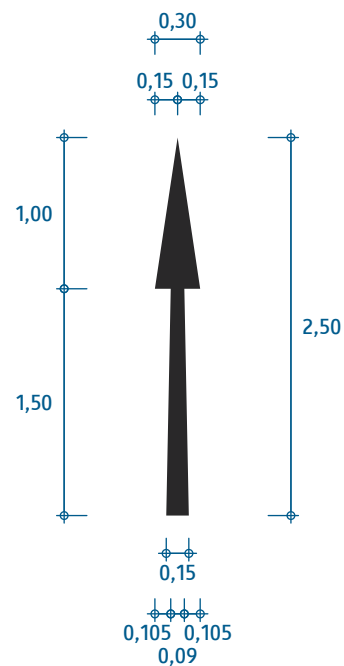

plocha 0,33 m²

dĺžka 2,5 m

Smerová šípka
(priamo)

VL 6.2

630-30

10-2021

Dĺžka šípky podľa miesta vyznačenia je:

- na diaľnici: 7,5 m,
- mimo diaľnice, okrem prípadov nižšie: 5,0 m,
- v upokojených premávkových priestoroch: 2,5 m,
- na cyklistickej infraštruktúre: 2,5 m.

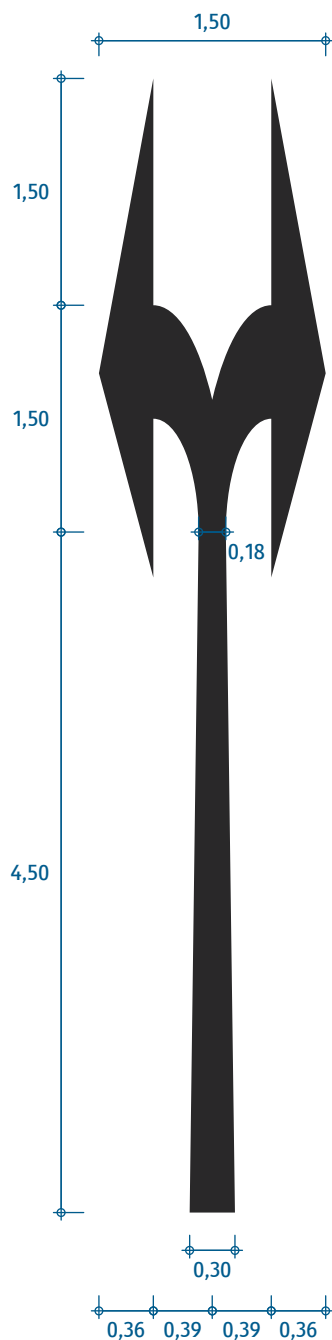

plocha 2,94 m²

dĺžka 7,5 m

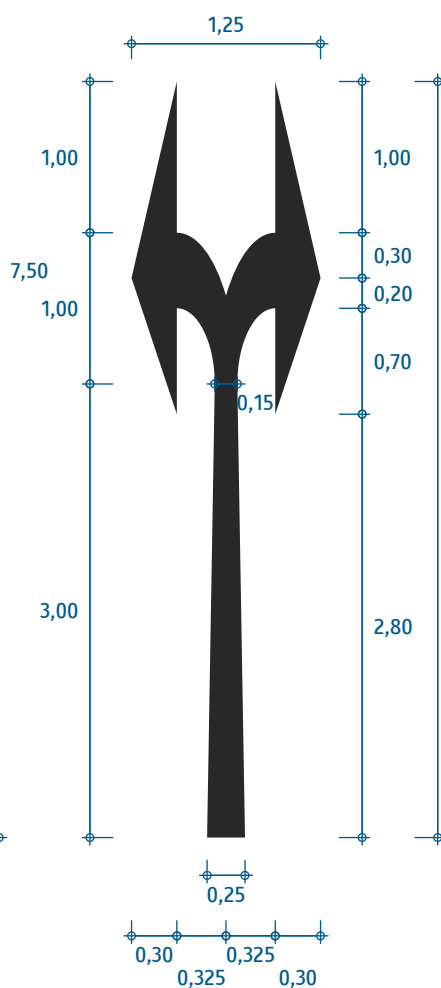

plocha 1,63 m²

dĺžka 5,0 m

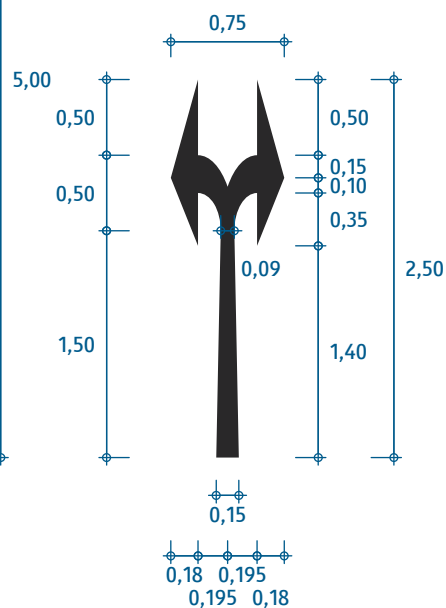

plocha 0,49 m²

dĺžka 2,5 m

Smerová šípka
(doľava a doprava)

VL 6.2

630-31

10-2021

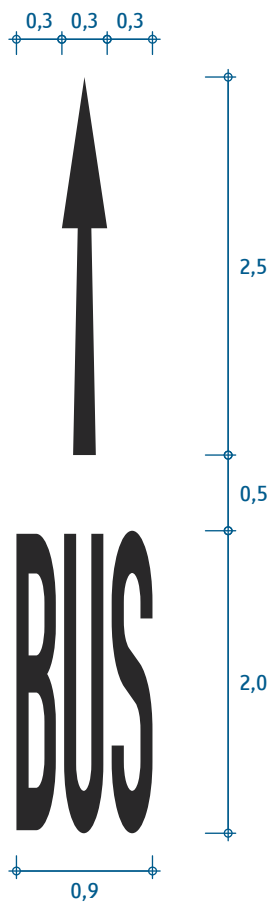

plocha 1,31 m²

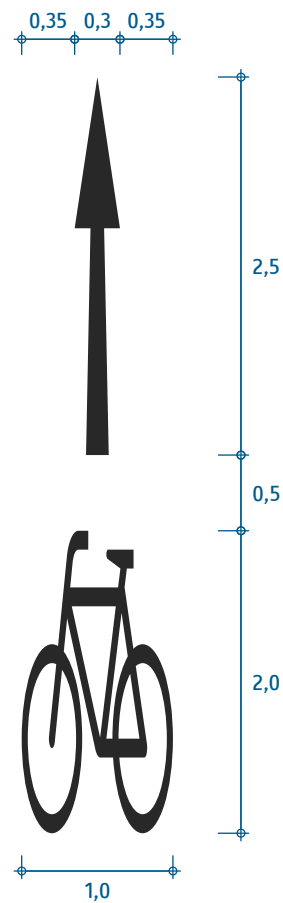

plocha 1,03 m²

Používa sa vždy šípka dĺžky 2,5 m. Geometriu šípky pozri vo VL 630-30, geometriu symbolu BUS vo VL 640-53 a geometriu symbolu bicykla vo VL 640-58.

Smerová šípka

(priamo, s vyznačeným účastníkom)

VL 6.2

630-35

10-2021

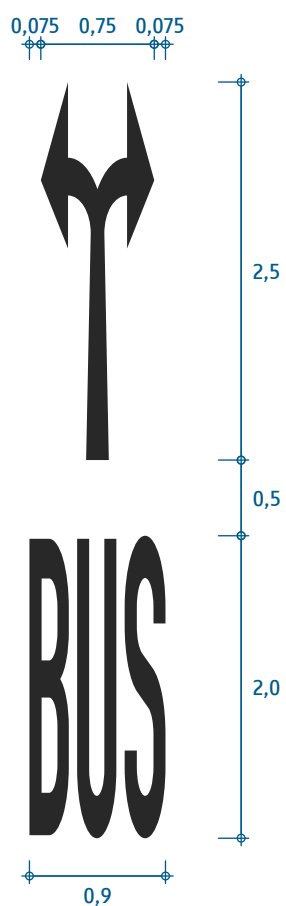

plocha 1,47 m²

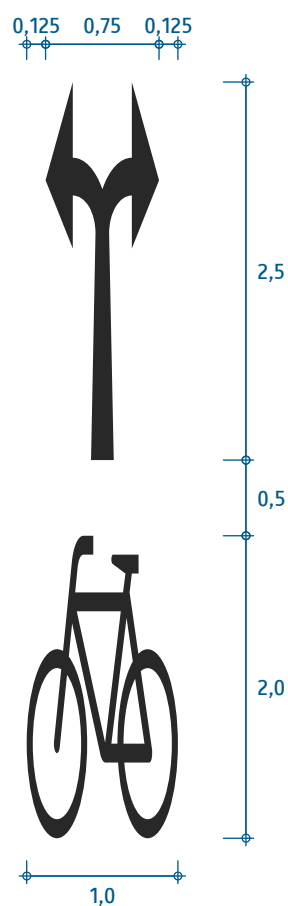

plocha 1,03 m²

Používa sa vždy šípka dĺžky 2,5 m. Geometriu šípky pozri vo VL 630-31, geometriu symbolu BUS vo VL 640-53 a geometriu symbolu bicykla vo VL 640-58.

Smerová šípka

(doľava a doprava, s vyznačeným účastníkom)

VL 6.2

630-36

10-2021

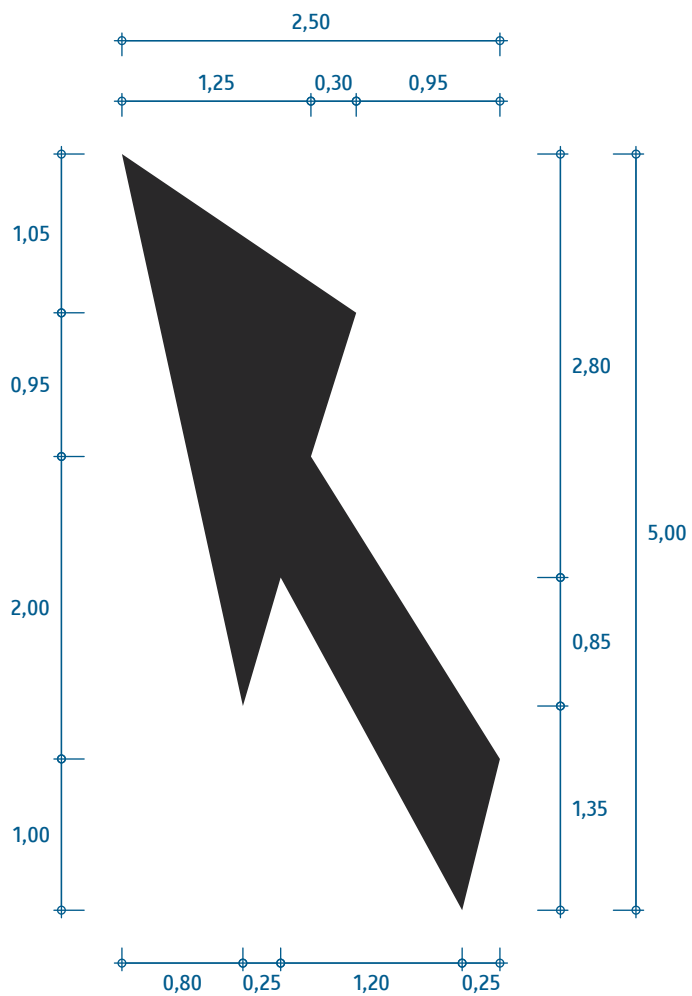

plocha 4,0 m²

Predbežná šípka
(doľava)

VL 6.2

631-10

10-2021

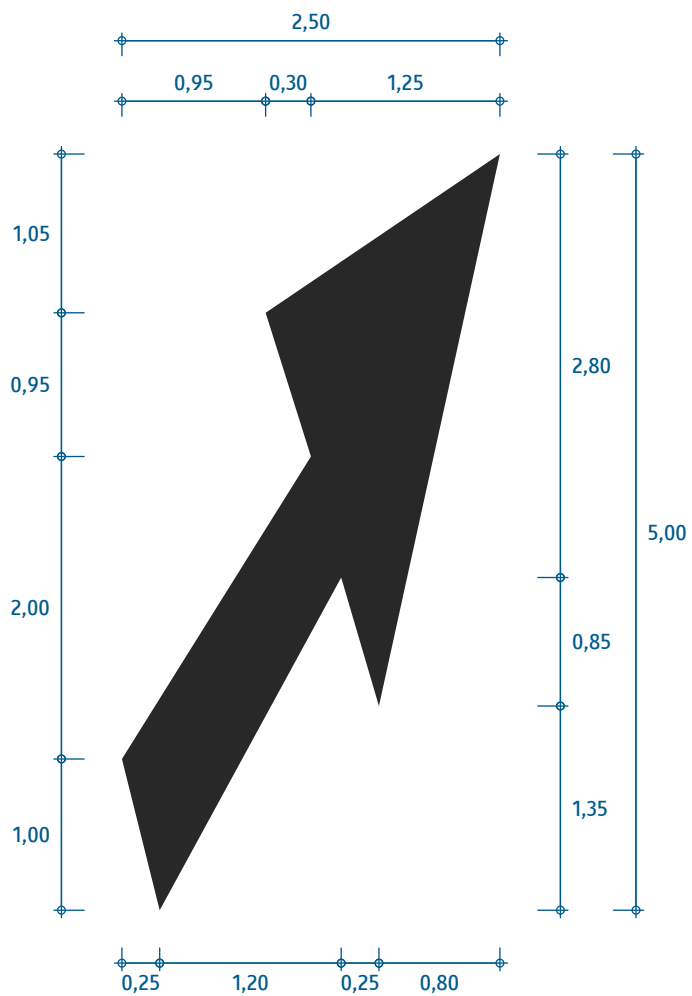

plocha 4,0 m²

Predbežná šípka
(doprava)

VL 6.2

631-20

10-2021

Symbol Koridor pre cyklistov sa vyznačuje len v upokojených premávkových priestoroch na vozovkách bez ďalšieho vodorovného dopravného značenia, kde nie je možné vyznačiť ochranný pruh pre cyklistov. Zásadne sa nevyznačuje na cyklistickej infraštruktúre (na tento účel slúži symbol bicykla, pozri VL 650-60). Symbol sa umiestňuje v osi pomyselného jazdného pruhu, nie pri okraji vozovky.

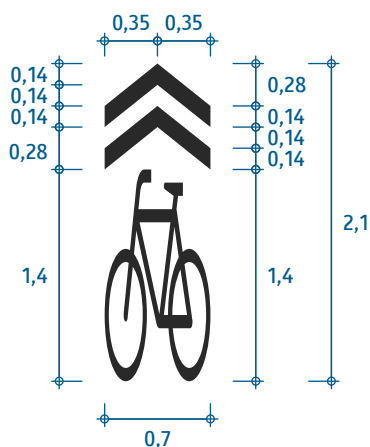

plocha 0,47 m²

dĺžka 2,1 m

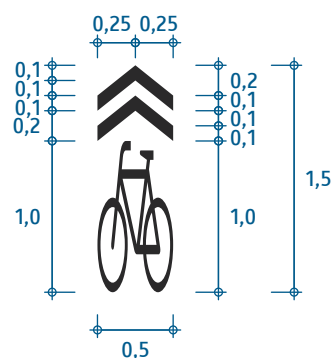

plocha 0,34 m²

dĺžka 1,5 m

Štandardne sa používa symbol dĺžky 2,1 m (šírka 0,7 m). Iba pri priestorových obmedzeniach možno použiť symbol dĺžky 1,5 m (šírka 0,5 m).

Koridor pre cyklistov

VL 6.2

635

10-2021



c

cesta	označenie	c
	-	-
	-	-
	-	-
	T	0,1

Čiara oddeľuje pruh pre chodcov od pruhu pre cyklistov na oddelenej cestičke pre chodcov a cyklistov alebo vizuálne oddeľuje od prilahlých premávkových priestorov špeciálnu cestičku, ktorá od týchto priestorov nie je dostatočne stavebne oddelená (napr. cestička pre cyklistov tvoriaca časť chodníka alebo vedúca cez námestie v pešej zóne alebo cez iný obdobný priestor).

Cyklistická separačná čiara

VL 6.2

640

10-2021



c



cesta	označenie	a	b	c
	-	-	-	-
	-	-	-	-
	T 0,5/3	0,5	3,0	0,1

Čiara oddeľuje protismerné časti obojsmernej cyklistickej infraštruktúry so šírkou $\geq 2,5$ m. Na oddelenie protismerných častí cyklistickej infraštruktúry sa zásadne nevyznačuje súvislá čiara.

Cyklistická stredová čiara (jednoduchá)

VL 6.2

641-50

10-2021



cesta	označenie	a	b	c
	-	-	-	-
	-	-	-	-
	T 3/0,5	3,0	0,5	0,1

Čiara oddeľuje protismerné časti obojsmernej cyklistickej infraštruktúry so šírkou $\geq 2,5$ m v zákrutách a na vrcholoch stúpaní. Na oddelenie protismerných častí cyklistickej infraštruktúry sa zásadne nevyznačuje súvislá čiara.

Cyklistická stredová čiara

(varovná jednoduchá)

VL 6.2

641-51

10-2021



cdc

cesta	označenie	a	b	c	d _{min}	d _{max}
	-	-	-	-	-	-
	-	-	-	-	-	-
	-	-	-	-	-	-
	D 1/3	1,0	3,0	0,1	0,1	0,3

$$d_{\min} \leq d \leq d_{\max}$$

Čiara oddeľuje protismerné časti obojsmernej cyklistickej infraštruktúry; smie sa použiť namiesto jednoduchej čiary (VL 641-50) pri šírke cyklistickej infraštruktúry $\geq 4,5$ m. Na oddelenie protismerných častí cyklistickej infraštruktúry sa zásadne nevyznačuje súvislá čiara.

Cyklistická stredová čiara (dvojitá)

VL 6.2

641-60

10-2021



cesta	označenie	a	b	c	d_{min}	d_{max}
	-	-	-	-	-	-
	-	-	-	-	-	-
	-	-	-	-	-	-
	D 3/1	3,0	1,0	0,1	0,1	0,3

$$d_{min} \leq d \leq d_{max}$$

Čiara oddeľuje protismerné časti obojsmernej cyklistickej infraštruktúry v zákrutách a na vrcholoch stúpaní; smie sa použiť namiesto jednoduchej čiary pri šírke cyklistickej infraštruktúry $\geq 4,5$ m. Na oddelenie protismerných častí cyklistickej infraštruktúry sa zásadne nevyznačuje súvislá čiara.

Cyklistická stredová čiara

(varovná dvojité)

VL 6.2

641-61

10-2021

všeobecná priecestná čiara



priecestná čiara na cyklistickej infraštruktúre



Čiara sa vyznačuje pred priecestím namiesto STOP čiary; detaily pozri v textovej časti čl. 6.2.5.

Priecestná čiara

VL 6.2

645

10-2021

Spomaľovacia čiara sa vyznačuje na cestách bez pozdĺžnych pruhových čiar (kde nemožno použiť varovnú pozdĺžnu čiaru), napr. v jednosmerných uliciach alebo obojsmerných jednopruhových cestách, ako upozornenie na priechod pred chodcov, priechod pre cyklistov alebo iné (vodorovným značením priamo nevyznačené) miesto, kde chodci alebo cyklisti križujú vozovku. Analogicky možno čiaru na takejto ceste použiť pred priecestím a pod. Spomaľovacia čiara sa nevyznačuje pred miestom, kde je vodič povinný dať prednosť v jazde (tam možno vyznačiť symbol Z 201).

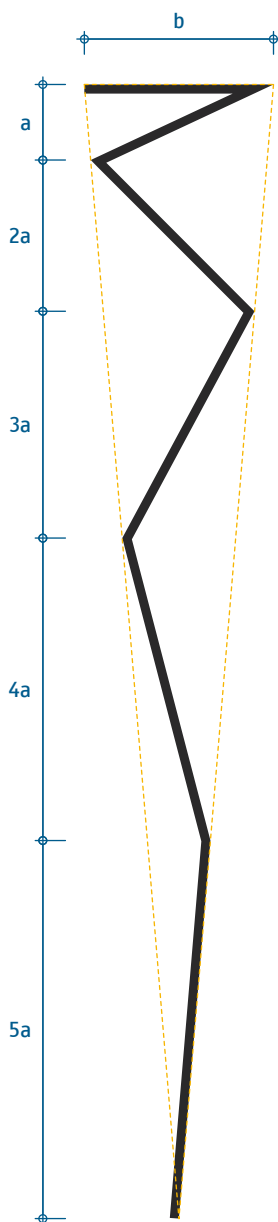

všeobecne:

$$a = 1,0$$

$$b = 2,5$$

v upokojených premávkových priestoroch možno použiť:

$$a = 0,5$$

$$b = 1,5$$

Kolmý priečny ťah sa nachádza cca 25 m pred miestom, na ktoré sa upozorňuje; v upokojených premávkových priestoroch možno túto vzdialenosť prípadne skrátiť až do cca 15 m.

Spomaľovacia čiara

VL 6.2

646

10-2021

Symbol označuje vyhradený pruh pre verejnú dopravu určený pre autobusy alebo trolejbusy a v spojení s cikcak čiarou zastávku týchto vozidiel priamo na vozovke; tiež sa používa v spojení so smerovou šípkou platnou len pre tieto vozidlá (dĺžka 2,0 m).

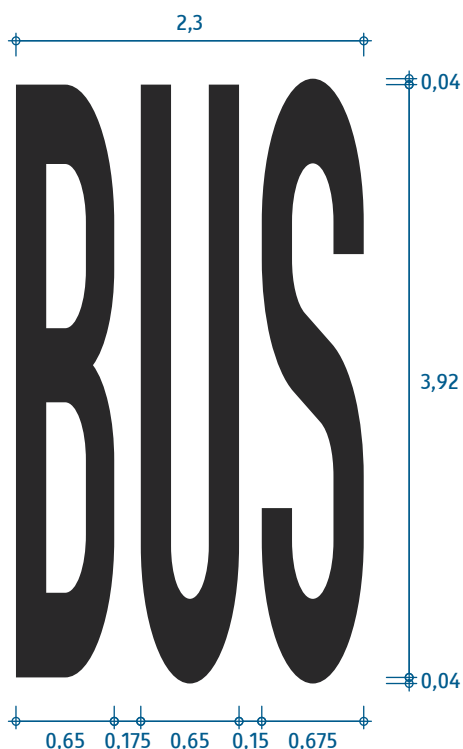

plocha 4,90 m²
písmo Regular 4,0 m

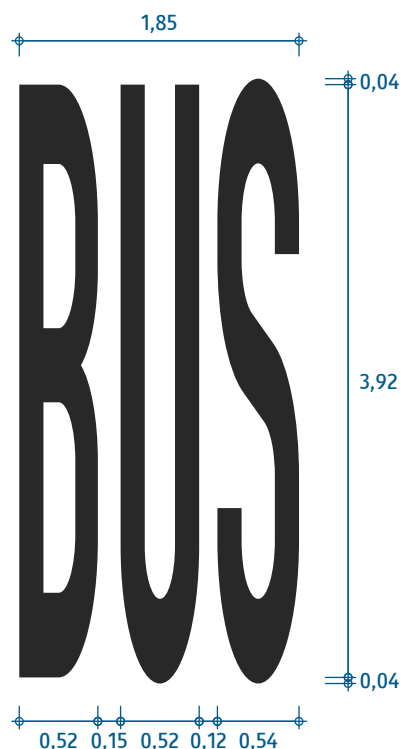

plocha 3,92 m²
písmo Narrow 4,0 m



plocha 0,98 m²
písmo Narrow 2,0 m

Písmo dĺžky 2,0 m sa používa len v spojení so smerovou šípkou (pozri napr. VL 630-15).

Označenie špeciálneho priestoru

(vozidlá pravidelnej verejnej dopravy osôb – autobusy a trolejbusy)

VL 6.2

650-50

10-2021

Symbol označuje vyhradený pruh pre električky kde električková trať vedie po vozovke a zároveň je z nej vylúčená ostatná premávka. V spojení s cikcak čiarou tiež označuje priestor pri zastávke električiek bez nástupného ostrovčeka.

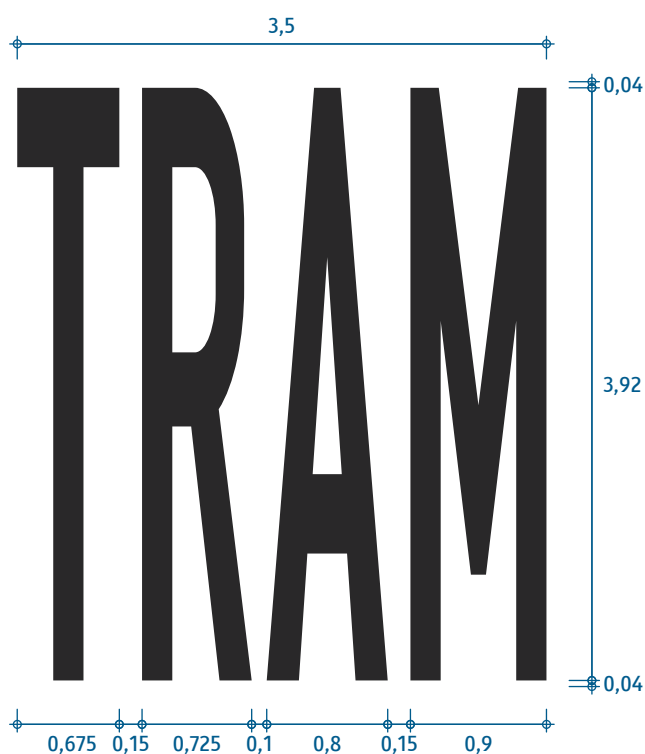

plocha 6,57 m²
písmo Regular 4,0 m

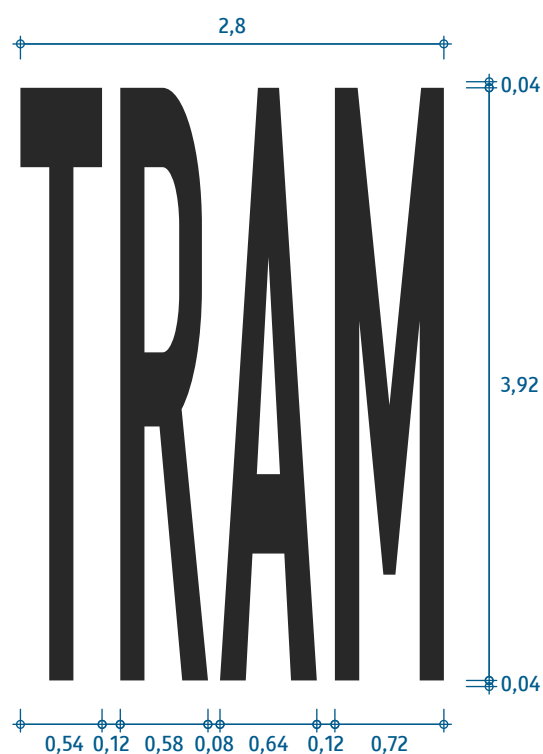

plocha 5,26 m²
písmo Narrow 4,0 m

Označenie špeciálneho priestoru
(vozidlá pravidelnej verejnej dopravy osôb – električky)

VL 6.2

650-51

10-2021

Symbol v spojení s cikcak čiarou označuje stanovište (nie parkovacie miesta!) pre vozidlá taxislužby pri zmluvnej preprave osôb.

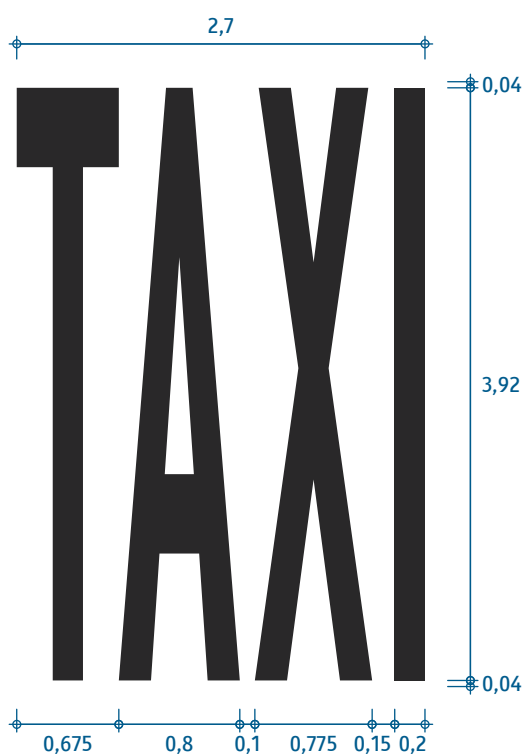

plocha 4,78 m²
písmo Regular 4,0 m



plocha 3,83 m²
písmo Narrow 4,0 m

Označenie špeciálneho priestoru
(vozidlá taxislužby pri zmluvnej preprave osôb)

VL 6.2

650-52

10-2021

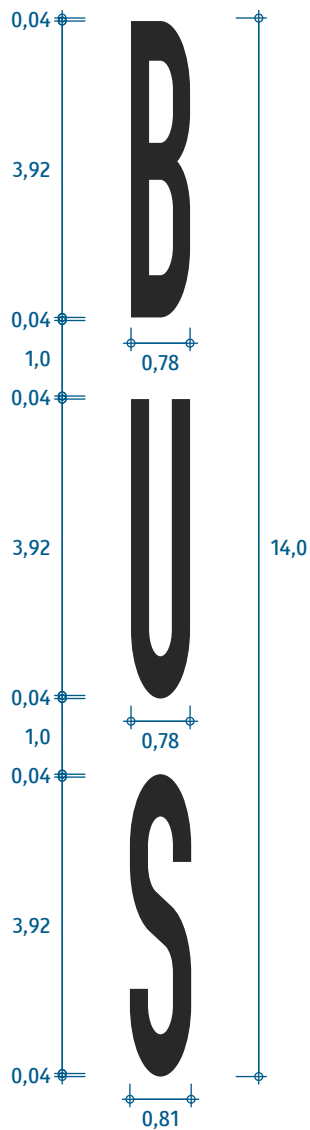

plocha 5,88 m²
písmo Wide 4,0 m

Písmo dĺžky 2,0 možno
použiť len v prípade
priestorových obmedzení v
pozdĺžnom smere.

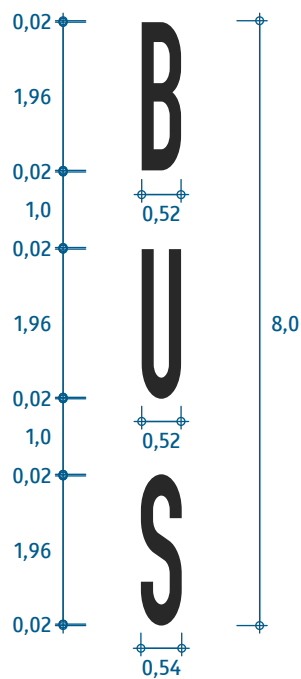

plocha 1,96 m²
písmo Wide 2,0 m

Označenie špeciálneho priestoru

(vozidlá pravidelnej verejnej dopravy osôb – autobusy a trolejbusy, pozdĺžne
usporiadanie nápisu)

VL 6.2

650-55

10-2021

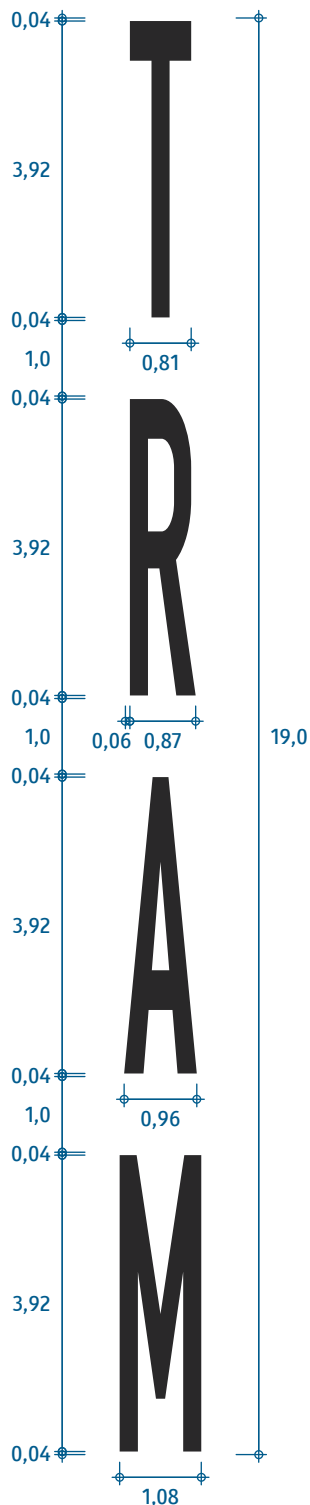

znak „R“ je voči
 pozdĺžnej osi
 posunutý o 30 mm
 doprava

Písmo dĺžky 2,0 možno
 použiť len v prípade
 priestorových obmedzení v
 pozdĺžnom smere.

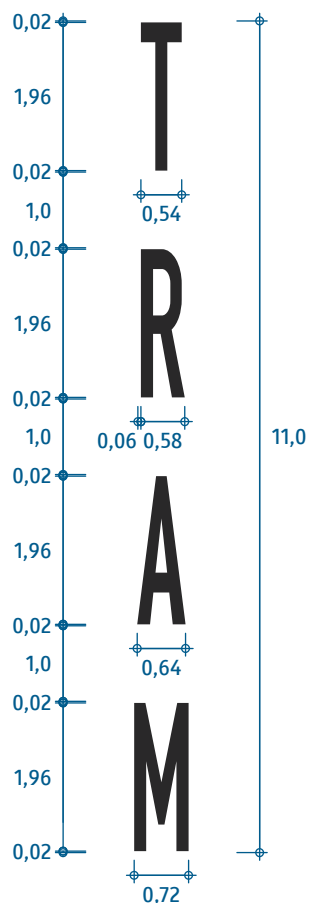

znak „R“ je voči
 pozdĺžnej osi
 posunutý o 20 mm
 doprava

plocha 7,89 m²

písmo Wide 4,0 m

plocha 2,63 m²

písmo Wide 2,0 m

Označenie špeciálneho priestoru

(vozidlá pravidelnej verejnej dopravy osôb – električky, pozdĺžne usporiadanie
 nápisu)

VL 6.2

650-56

10-2021

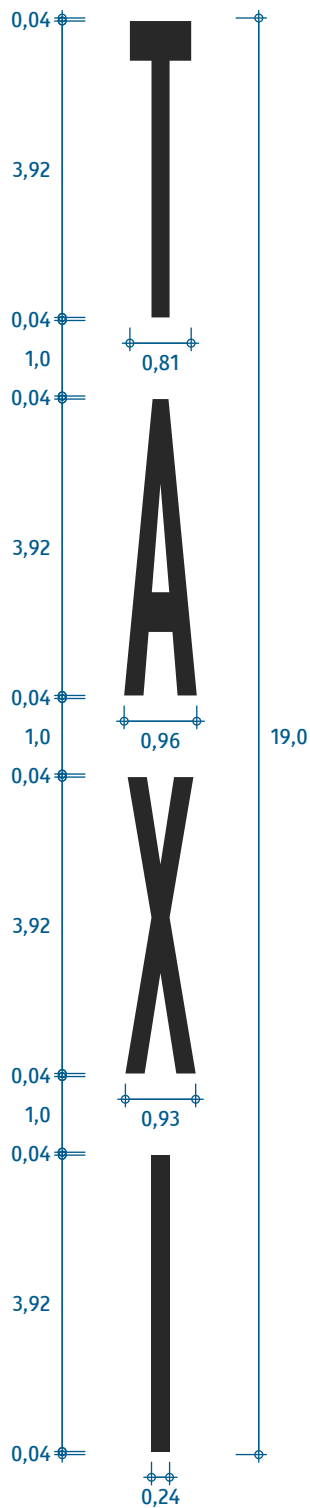

plocha 5,74 m²

písmo Wide 4,0 m

Písmo dĺžky 2,0 možno
použiť len v prípade
priestorových obmedzení v
pozdĺžnom smere.

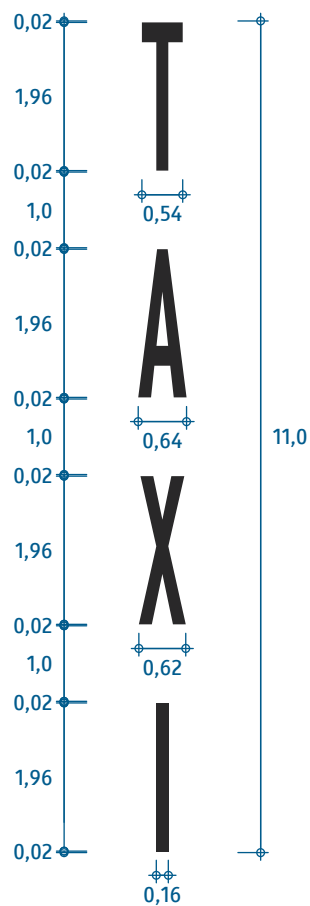

plocha 1,91 m²

písmo Wide 2,0 m

Označenie špeciálneho priestoru

(vozidlá taxislužby pri zmluvnej preprave osôb, pozdĺžne usporiadanie nápisu)

VL 6.2

650-57

10-2021

Symbol označuje cyklistickú infraštruktúru. Ak ide o cyklistickú infraštruktúru na vozovke (t.j. symbol potrebujú rozoznať aj iní účastníci cestnej premávky), používa sa v obci dĺžka 2,0 m a mimo obce dĺžka 2,8 m; iba pri priestorových obmedzeniach možno použiť menšiu dĺžku. Na ostatných miestach (cestičky pre cyklistov atď.) sa symbol používa podľa dostupnej šírky daného priestoru: pri šírke priestoru >2,0 m sa používa dĺžka symbolu 2,8 m, pri šírke priestoru >1,5 m sa používa dĺžka symbolu 2,0 m, inak dĺžka symbolu 1,4 m. V prípade obojsmernej cyklistickej infraštruktúry sa berie do úvahy dostupná šírka pre daný smer jazdy, t. j. spravidla polovica jeho celkovej šírky.

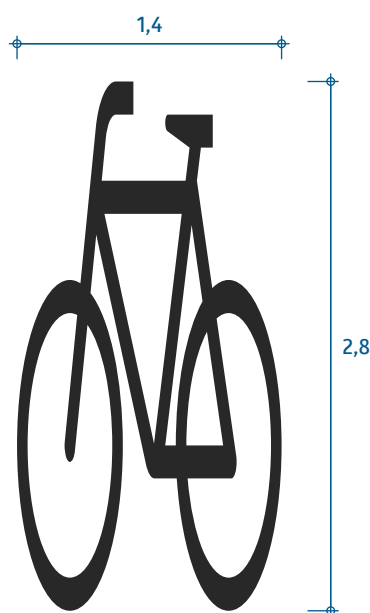

plocha 1,11 m²
dĺžka 2,8 m

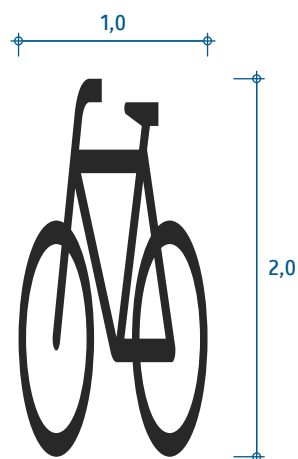

plocha 0,57 m²
dĺžka 2,0 m

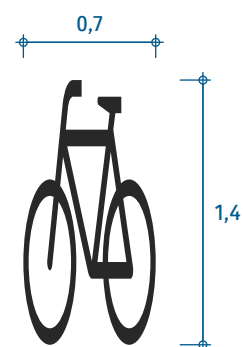

plocha 0,28 m²
dĺžka 1,4 m

Presná geometria je definovaná v elektronickej prílohe.

Označenie špeciálneho priestoru
(bicykle)

VL 6.2

650-60

10-2021

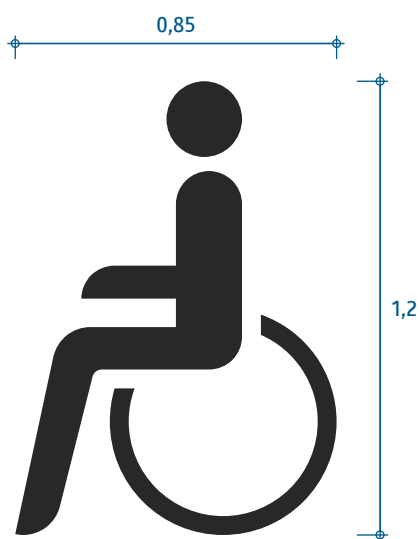

plocha 0,28 m²

Presná geometria je definovaná v elektronickej prílohe.

Označenie parkovacieho miesta
(miesto vyhradené pre osoby so zdravotným postihnutím)

VL 6.2

651-50

10-2021

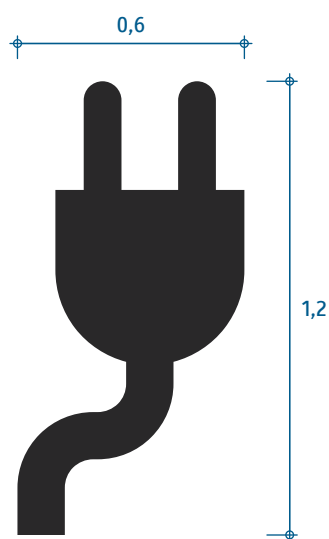

plocha 0,34 m²

Presná geometria je definovaná v elektronickej prílohe.

Označenie parkovacieho miesta
(miesto určené na dobíjanie)

VL 6.2

651-51

10-2021

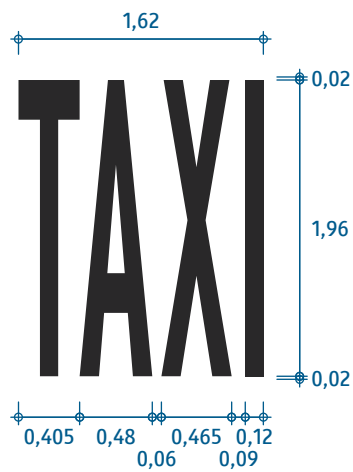

plocha 1,43 m²
písmo Regular 2,0 m

Označenie parkovacieho miesta
(miesto pre vozidlá taxislužby pri zmluvnej preprave osôb)

VL 6.2

651-52

10-2021

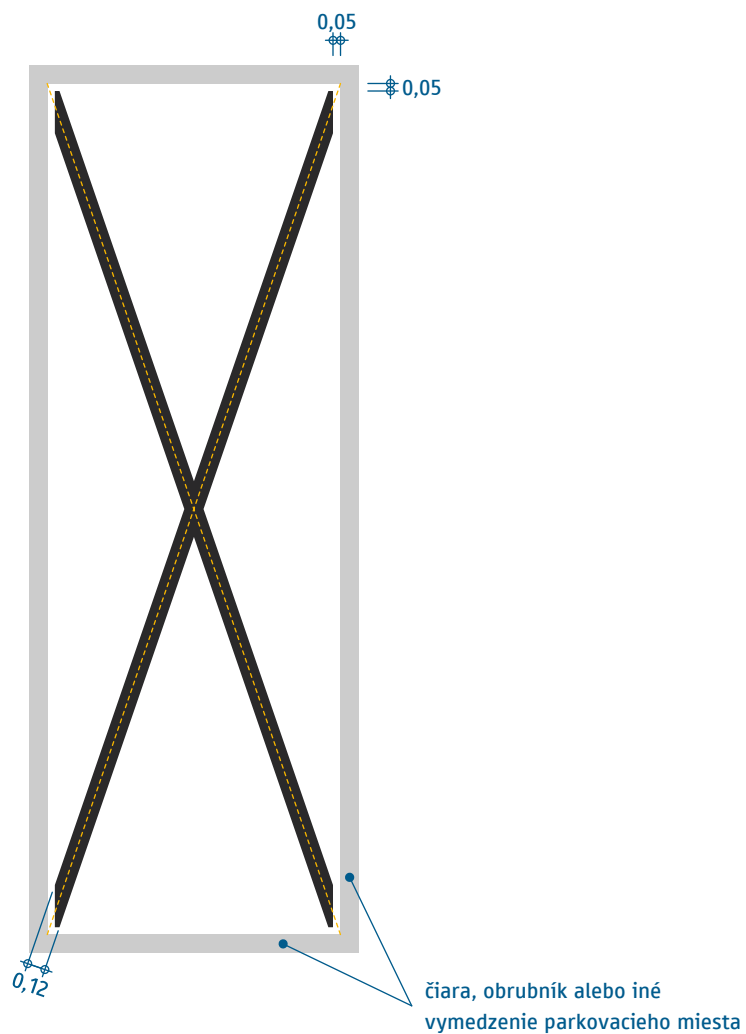

Označenie parkovacieho miesta

(miesto vyhradené pre konkrétneho účastníka alebo konkrétnych účastníkov)

VL 6.2

651-90

10-2021

Vertikálne spomaľovače sa musia označiť vodorovnou značkou v mieste výškového prechodu. Podľa tohto VL sa označia aj vyvýšené premávkové priestory, ktorých dĺžka (vodorovná časť bez nájazdov) je $\leq 2,4$ m. Spomaľovacie prahy pozri vo VL 652-51.

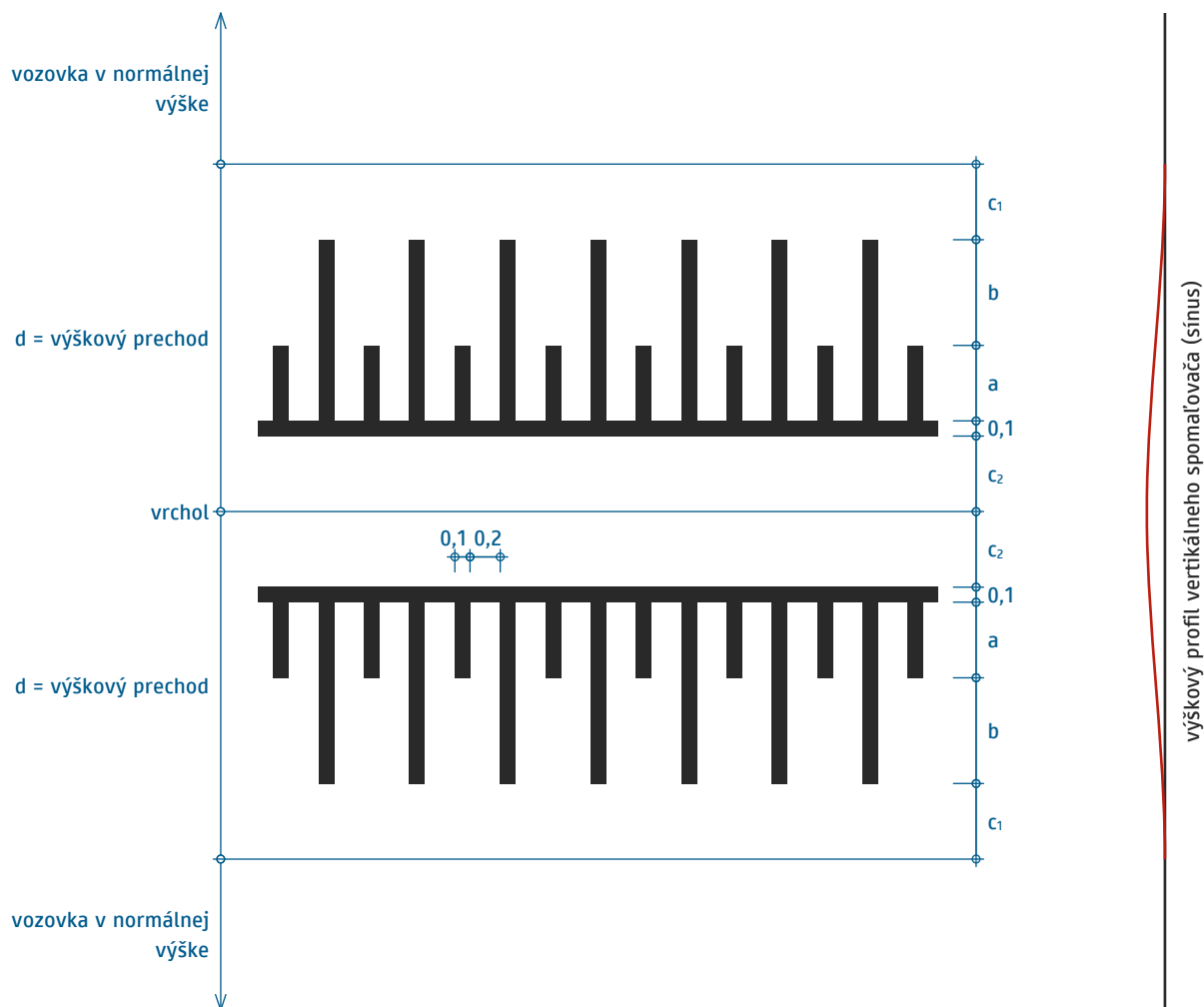

Hodnota „d“ je minimálna potrebná dĺžka sínusového výškového prechodu vertikálneho spomaľovača pre danú rýchlosť v_{85} a dané prevýšenie. Hodnoty pre prevýšenia 0,08 a 0,12 m sú uvedené v tabuľke vpravo, hodnoty pre iné prevýšenia je potrebné lineárne extrapolovať.

Hodnoty „a“, „b“ sa určujú na základe hodnoty „d“, pričom $a \approx (d - 0,1) / 4,5$; $b \approx 1,5 a$. Hodnoty „c₁“ a „c₂“ predstavujú zostávajúcu časť dĺžky; platí $c_1 \approx c_2 \approx a$.

rýchlosť v_{85}	prevýšenie	a	b	d
20 km/h	0,08	0,2	0,3	1,0
	0,12	0,3	0,4	1,5
30 km/h	0,08	0,4	0,6	1,8
	0,12	0,6	0,9	2,7
50 km/h	0,08	0,7	1,0	3,2
	0,12	1,0	1,5	4,8
60 km/h	0,08	0,9	1,3	4,0
	0,12	1,3	1,9	6,0

Vertikálne spomaľovače sa majú navrhovať na zistenú rýchlosť v_{85} , pričom táto nemá byť oproti najvyššej dovolenej rýchlosti v blízkom okolí nižšia o viac ako 20 km/h a zároveň nemá byť nikdy nižšia ako 20 km/h.

Označenie vertikálneho spomaľovacieho prvku
(vertikálny spomaľovač)

VL 6.2

652-50

10-2021

Spomaľovacie prahy sa vodorovnou (ani zvislou) značkou neoznačujú. Namiesto toho musia byť samy farebne odlišené pásmi čiernej a žltej farby, pričom šírka pásov je cca 0,5 m.

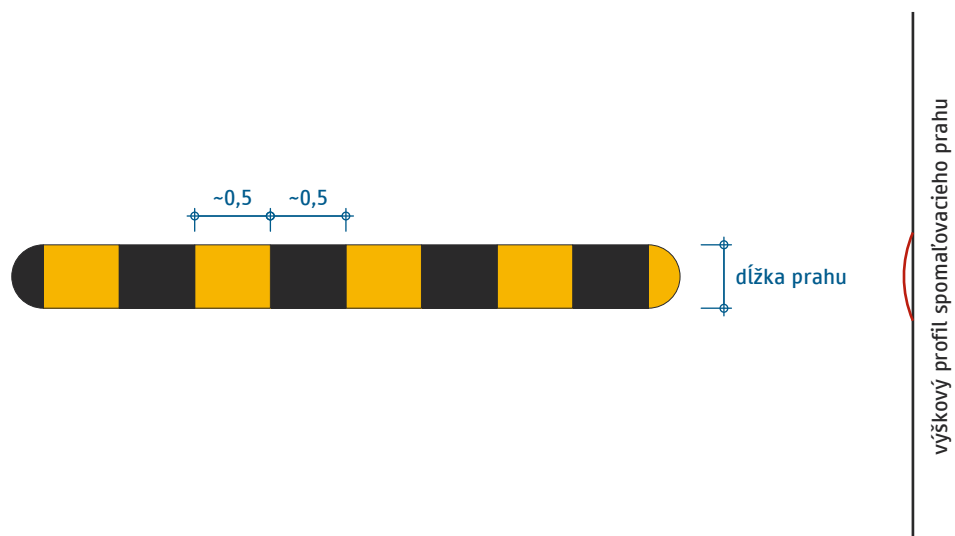

Spomaľovacie prahy sa navrhujú na prejazdovú rýchlosť až do 10 km/h, avšak len za predpokladu, že zistená rýchlosť v_{85} je najviac 20 km/h. Ak je zistená rýchlosť v_{85} aspoň v jednom smere jazdy vyššia ako 20 km/h, je potrebné predchádzajúce spomalenie (napr. vertikálnym spomaľovačom podľa VL 652-50 alebo horizontálnym spomaľovačom) alebo použitie vertikálneho spomaľovača s vyššou prejazdovou rýchlosťou.

Spomaľovacie prahy sa používajú výlučne v upokojených premávkových priestoroch a tam, kde sa predpokladá zastavenie každého vozidla. Je potrebné brať do úvahy, že spomaľovacie prahy majú, na rozdiel od plnohodnotného vertikálneho spomaľovača navrhnutého na rýchlosť v_{85} , len lokálny spomaľovací účinok.

Označenie vertikálneho spomaľovacieho prvku
(spomaľovací prah)

VL 6.2

652-51

10-2021

Vyvýšené priechody pre chodcov a/alebo cyklistov sa musia označiť vodorovnou značkou v mieste nájazdu. Dĺžka vodorovnej plochy (bez nájazdov) je v prípade priechodov pre chodcov najmenej 3,0 m plus 2-násobok parametra „a“ (pozri nižšie). V prípade priechodov pre cyklistov môže dĺžka tejto potenciálne nepresahovať 2,4 m – v takom prípade sa namiesto značenia podľa tohto VL použije značenie (a dĺžka nájazdov) podľa VL 652-50.

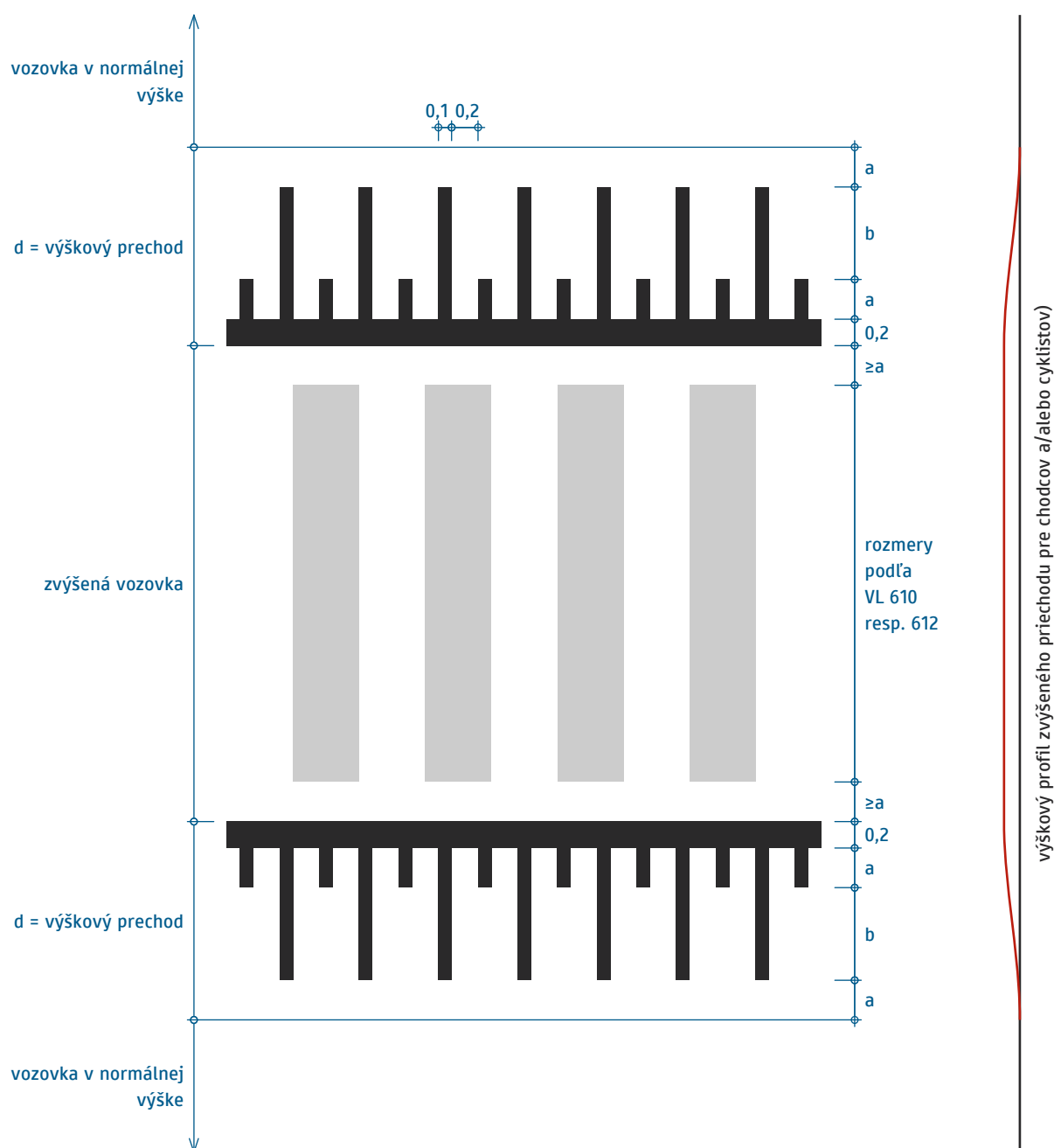

Určenie hodnôt a, b, d pozri vo VL 652-53.

Vyvýšené priechody pre chodcov alebo cyklistov sa majú navrhovať na zistenú rýchlosť v_{85} , pričom táto nemá byť oproti najvyššej dovolenej rýchlosti v blízkom okolí nižšia o viac ako 10 km/h a zároveň nemá byť nikdy nižšia ako 30 km/h. Takto možno realizovať aj miesta prispôbené na prechádzanie chodcov alebo cyklistov, ktoré nie sú osobitne vyznačené ako priechody.

Označenie vertikálneho spomaľovacieho prvku

(vyvýšený priechod pre chodcov a/alebo cyklistov)

VL 6.2

652-52

10-2021

Nájazdy do vyvýšených premávkových priestorov sa musia označiť vodorovnou značkou. Ak je však dĺžka takéhoto vyvýšeného priestoru (vodorovná časť bez nájazdov) $\leq 2,4$ m, použije sa značenie (a dĺžka nájazdov) podľa VL 652-50.

Prejazdy na/cez chodník a pod. (skosené obrubníky) sa neoznačujú.

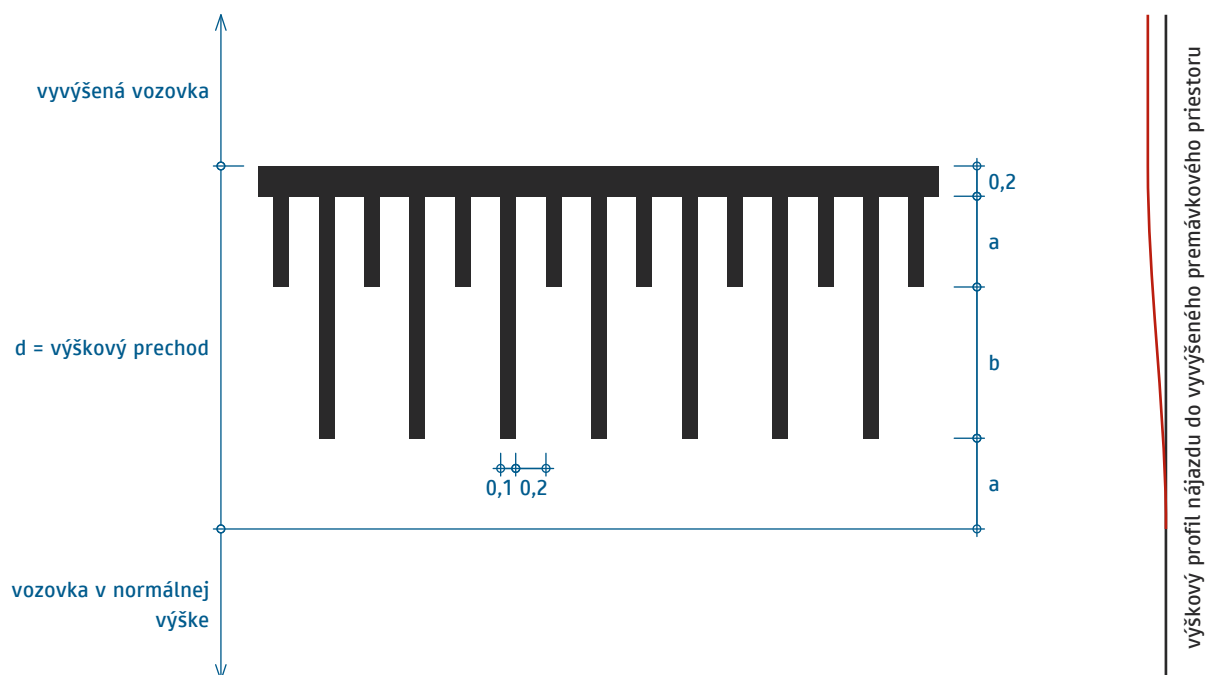

Hodnota „d“ je minimálna potrebná dĺžka sínusového výškového prechodu pre danú rýchlosť v_{85} a dané prevýšenie. Hodnoty pre prevýšenia 0,08 a 0,12 m sú uvedené v tabuľke vpravo, hodnoty pre iné prevýšenia je potrebné lineárne extrapolovať.

rýchlosť v_{85}	prevýšenie	a	b	d
30 km/h	0,08	0,2	0,4	1,0
	0,12	0,3	0,7	1,5
50 km/h	0,08	0,5	1,2	2,4
	0,12	0,8	1,8	3,6
60 km/h	0,08	0,7	1,6	3,2
	0,12	1,1	2,4	4,8

Hodnoty „a“, „b“ sa volia na základe hodnoty „d“, pričom $a \approx 0,25d - 0,05$, $b \geq 2a$.

Nájazdy do vyvýšených premávkových priestorov sa majú navrhovať na zistenú rýchlosť v_{85} , pričom táto nemá byť nižšia oproti najvyššej dovolenej rýchlosti v blízkom okolí o viac ako 10 km/h a zároveň nemá byť nikdy nižšia ako 30 km/h.

Označenie vertikálneho spomaľovacieho prvku
(nájazd do vyvýšeného premávkového priestoru)

VL 6.2

652-53

10-2021

Dĺžka písma podľa miesta vyznačenia je:

- na diaľnici: 6,0 m,
- mimo diaľnice: 4,0 m.

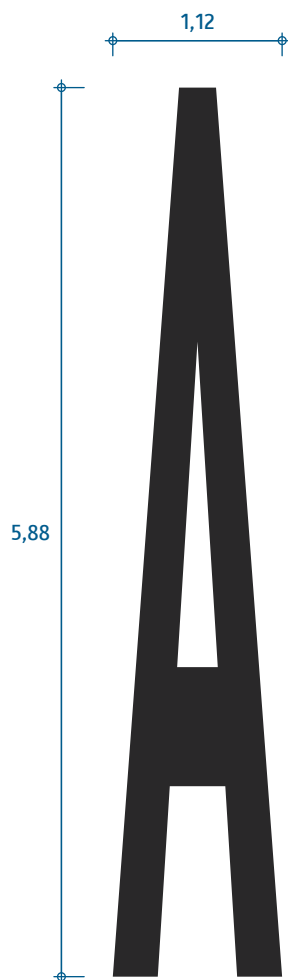

plocha 3,16 m²

písmo Wide 6,0 m

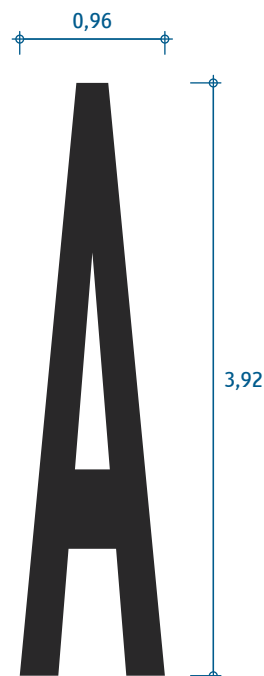

plocha 1,81 m²

písmo Wide 4,0 m

Medzinárodná poznávacia značka
(Rakúsko)

VL 6.2

655-50

10-2021

Dĺžka písma podľa miesta vyznačenia je:

- na diaľnici: 6,0 m,
- mimo diaľnice: 4,0 m.



plocha 4,64 m²

písmo Regular 6,0 m



plocha 2,58 m²

písmo Regular 4,0 m

Medzinárodná poznávacia značka
(Česko)

VL 6.2

655-51

10-2021

Dĺžka písma podľa miesta vyznačenia je:

- na diaľnici: 6,0 m,
- mimo diaľnice: 4,0 m.



plocha 3,55 m²
písmo Wide 6,0 m



plocha 2,03 m²
písmo Wide 4,0 m

Medzinárodná poznávacia značka
(Maďarsko)

VL 6.2

655-52

10-2021

Dĺžka písma podľa miesta vyznačenia je:

- na diaľnici: 6,0 m,
- mimo diaľnice: 4,0 m.

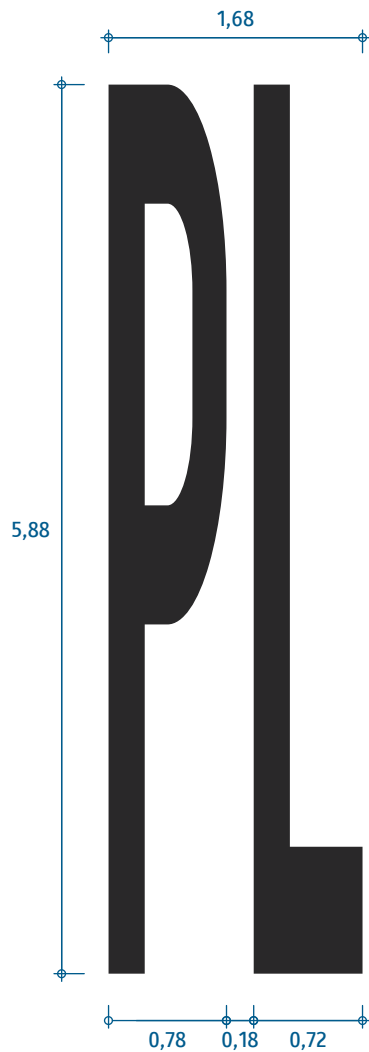

plocha 4,34 m²

písmo Regular 6,0 m



plocha 2,41 m²

písmo Regular 4,0 m

Medzinárodná poznávacia značka
(Poľsko)

VL 6.2

655-53

10-2021

Dĺžka písma podľa miesta vyznačenia je:

- na diaľnici: 6,0 m,
- mimo diaľnice: 4,0 m.

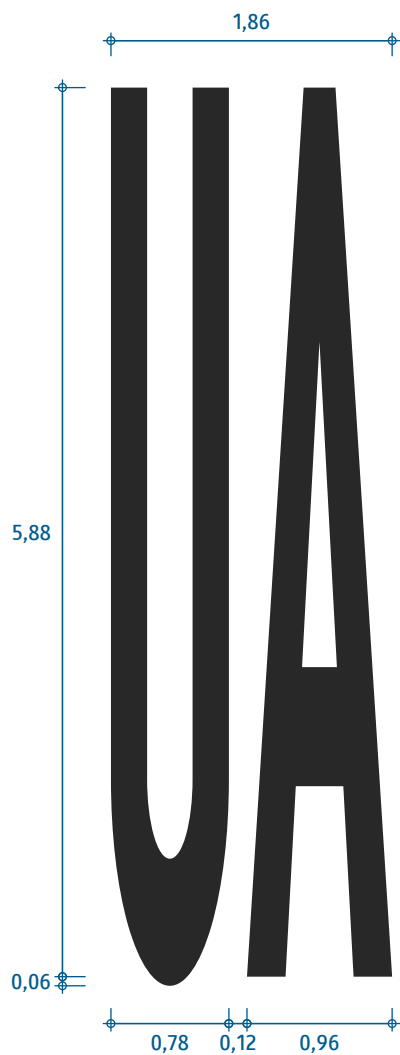

plocha 5,62 m²

písmo Regular 6,0 m

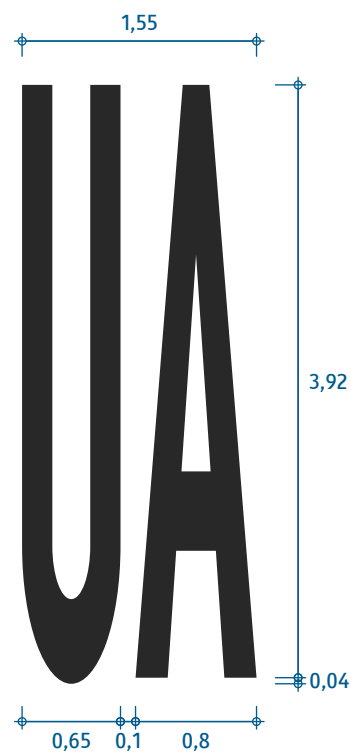

plocha 3,12 m²

písmo Regular 4,0 m

Medzinárodná poznávacia značka
(Ukrajina)

VL 6.2

655-54

10-2021

Dĺžka písma podľa miesta vyznačenia je:

- na diaľnici: 6,0 m,
- mimo diaľnice: 4,0 m.



písmo Regular 6,0 m

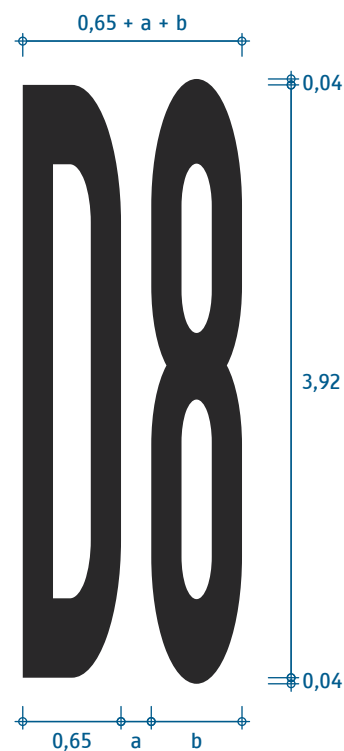

písmo Regular 4,0 m

Parameter „a“ pozri v metrike písma v textovej časti. Parameter „b“ pozri na vzorovom liste príslušnej číslice.

Číslo cestného ťahu
(diaľnica, 1-ciferné)

VL 6.2

656-50

10-2021

Dĺžka písma podľa miesta vyznačenia je:

- na diaľnici: 6,0 m,
- mimo diaľnice: 4,0 m.

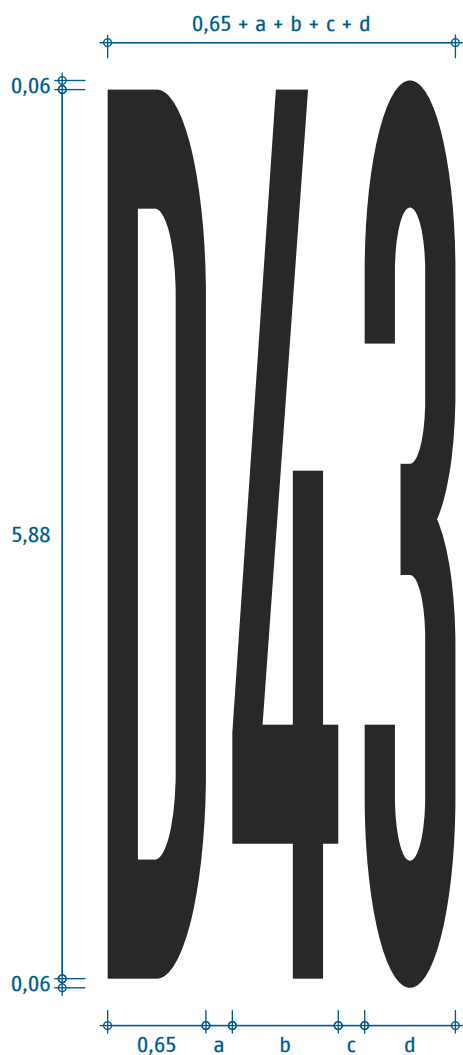

písmo Narrow 6,0 m

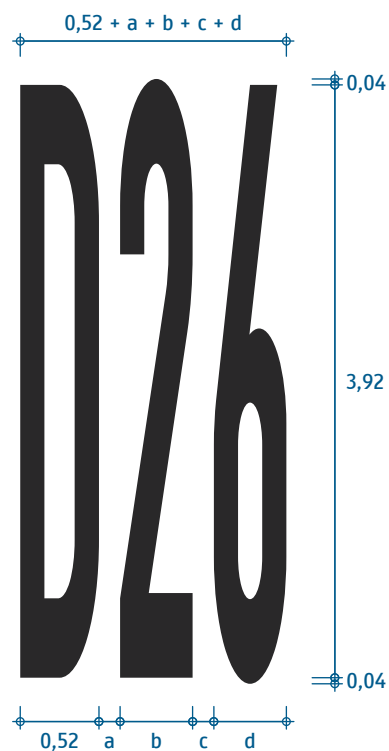

písmo Narrow 4,0 m

Parametre „a,“ „c“ pozri v metrike písma v textovej časti. Parametre „b,“ „d“ pozri na vzorových listoch príslušných číslic.

Číslo cestného ťahu
(diaľnica, 2-ciferné)

VL 6.2

656-51

10-2021

Dĺžka písma podľa miesta vyznačenia je:

- na diaľnici: 6,0 m,
- mimo diaľnice: 4,0 m.



písma Regular 6,0 m



písma Regular 4,0 m

Parameter „a“ pozri v metrike písma v textovej časti. Parameter „b“ pozri na vzorovom liste príslušnej číslice.

Číslo cestného ťahu
(rýchlostná cesta, 1-ciferné)

VL 6.2

656-60

10-2021

Dĺžka písma podľa miesta vyznačenia je:

- na diaľnici: 6,0 m,
- mimo diaľnice: 4,0 m.



písmo Narrow 6,0 m

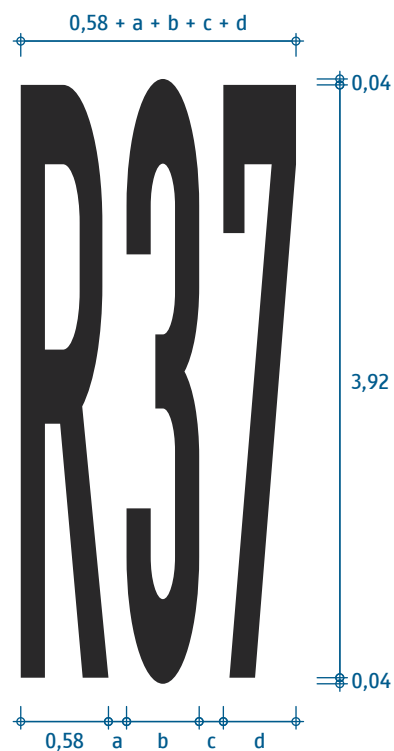

písmo Narrow 4,0 m

Parametre „a,“ „c“ pozri v metrike písma v textovej časti. Parametre „b,“ „d“ pozri na vzorových listoch príslušných číslíc.

Číslo cestného ťahu
(rýchlostná cesta, 2-ciferné)

VL 6.2

656-61

10-2021

Dĺžka písma podľa miesta vyznačenia je:

- na diaľnici: 6,0 m,
- mimo diaľnice: 4,0 m.

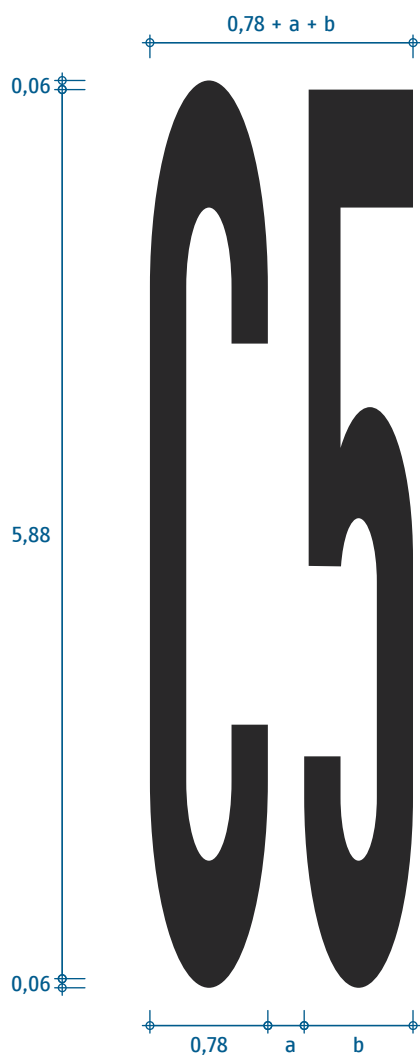

písmo Regular 6,0 m



písmo Regular 4,0 m

Parameter „a“ pozri v metrike písma v textovej časti. Parameter „b“ pozri na vzorovom liste príslušnej číslice.

Číslo cestného ťahu
(cesta I. triedy, 1-ciferné)

VL 6.2

656-70

10-2021

Dĺžka písma podľa miesta vyznačenia je:

- na diaľnici: 6,0 m,
- mimo diaľnice: 4,0 m.

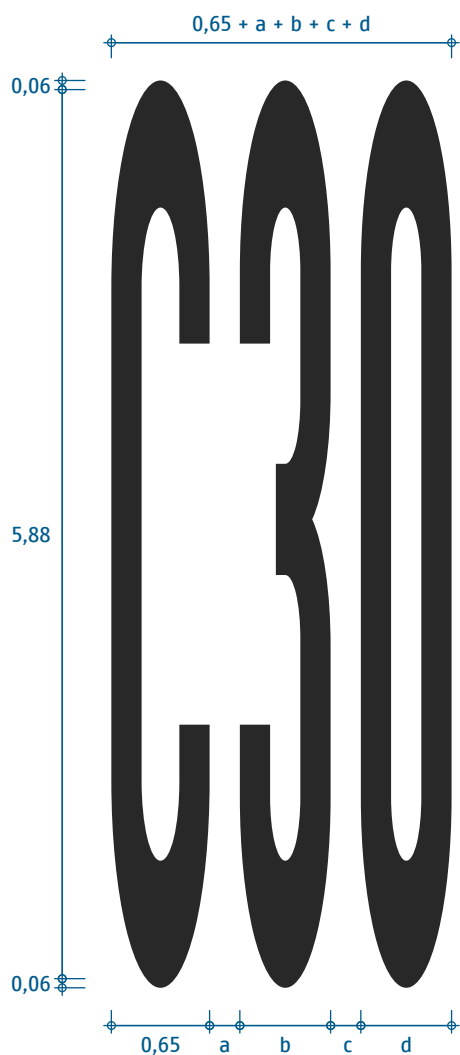

písmo Narrow 6,0 m

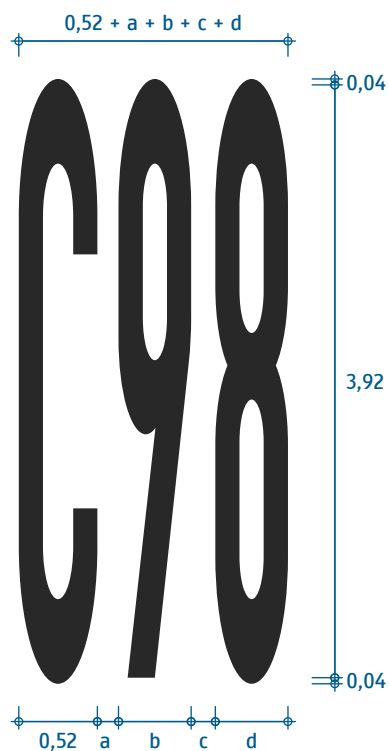

písmo Narrow 4,0 m

Parametre „a,“ „c“ pozri v metrike písma v textovej časti. Parametre „b,“ „d“ pozri na vzorových listoch príslušných číslic.

Číslo cestného ťahu
(cesta I. triedy, 2-ciferné)

VL 6.2

656-71

10-2021

Tento list nie je súčasťou návrhu a slúži iba na demonštráciu dôvodov, prečo je v čísle cesty I. triedy navrhnutý ako prefix písmeno C („cesta“) namiesto v branži zaužívaného „I“.



písmo Narrow 6,0 m

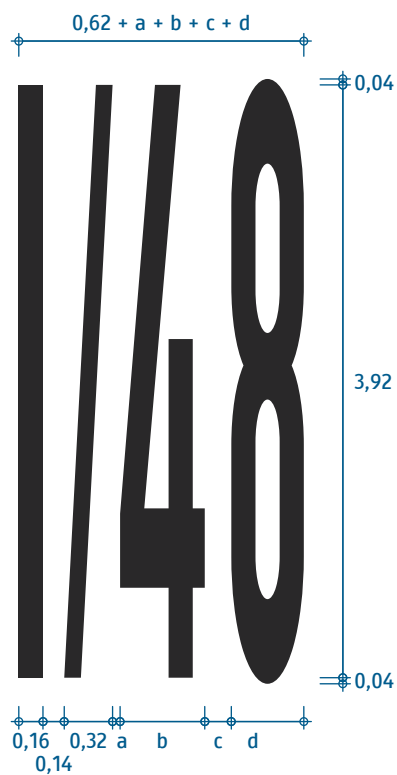

písmo Narrow 4,0 m

Symbole zvláštnych cieľov sa smú vyznačovať len za účelom radenia do jazdných pruhov tam, kde je to potrebné v dostatočnom predstihu pred príslušným manévrom.

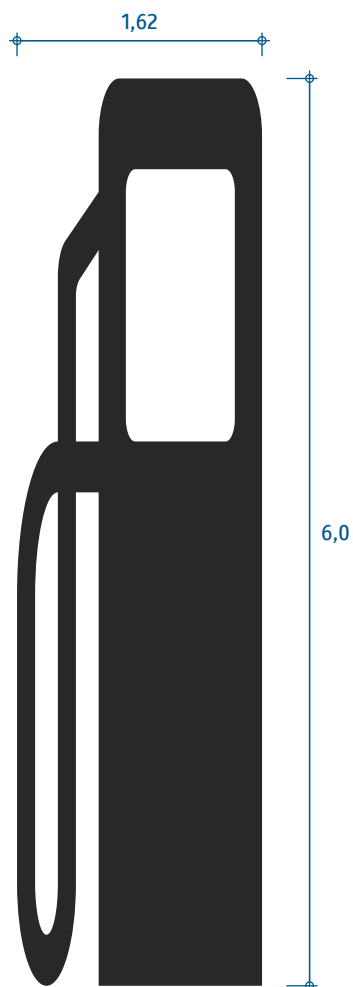

plocha 6,62 m²
na diaľnici

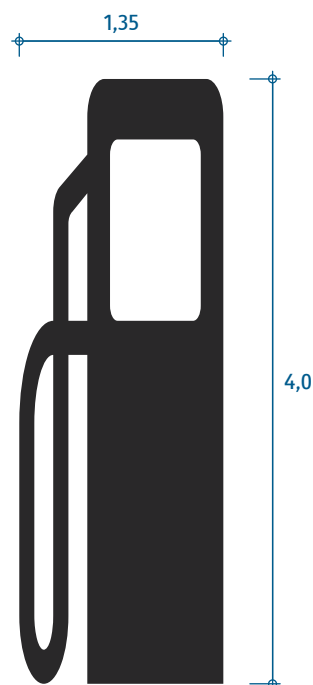

plocha 3,51 m²
mimo diaľnice

Presná geometria je definovaná v elektronickej prílohe.

Symbol zvláštného cieľa
(čerpacia stanica)

VL 6.2

657-52

10-2021

Symboly zvláštnych cieľov sa smú vyznačovať len za účelom radenia do jazdných pruhov tam, kde je to potrebné v dostatočnom predstihu pred príslušným manévrom.



plocha 2,80 m²

Symbol je tvorený znakom „P“ v písme Regular 4,0 m, rozšíreným o 50 %.

Symbol zvláštného cieľa
(parkovisko)

VL 6.2

657-80

10-2021

Symbole zvláštnych cieľov sa smú vyznačovať len za účelom radenia do jazdných pruhov tam, kde je to potrebné v dostatočnom predstihu pred príslušným manévrom.

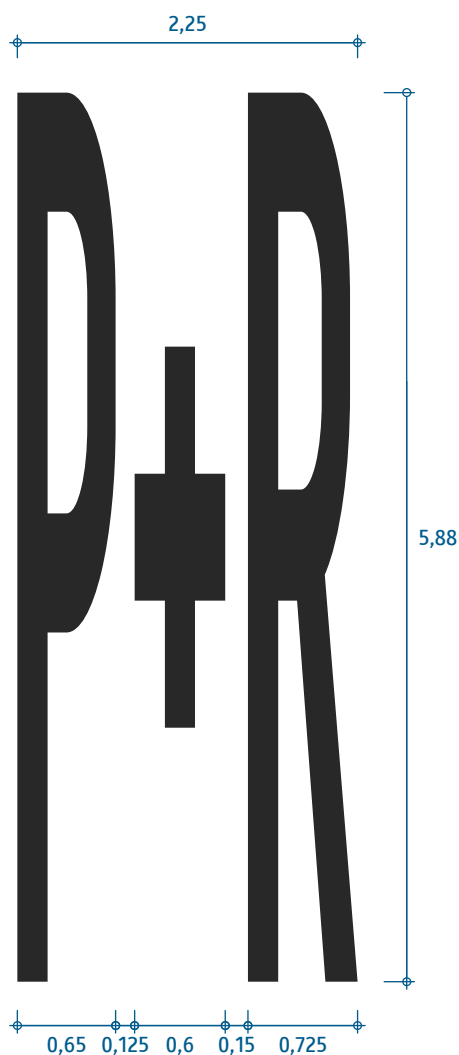

plocha 5,56 m²
na diaľnici

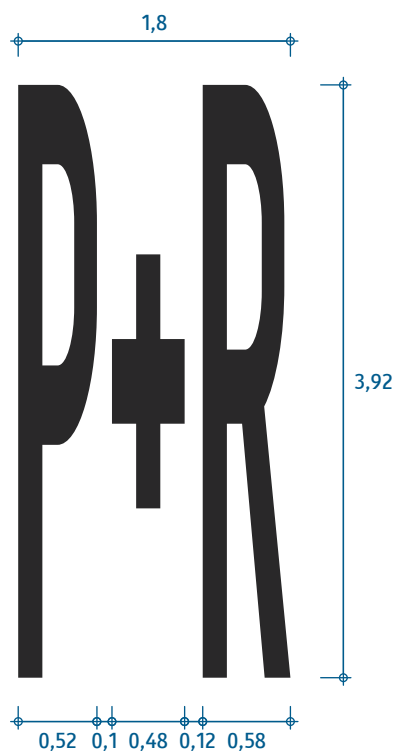

plocha 2,96 m²
mimo diaľnice

Symbol je tvorený znakmi „P+R“ v písme Narrow príslušnej dĺžky (6,0 m / 4,0 m).

Symbol zvláštného cieľa
(parkovisko P+R)

VL 6.2

657-81

10-2021

Symbole zvláštnych cieľov sa smú vyznačovať len za účelom radenia do jazdných pruhov tam, kde je to potrebné v dostatočnom predstihu pred príslušným manévrom.

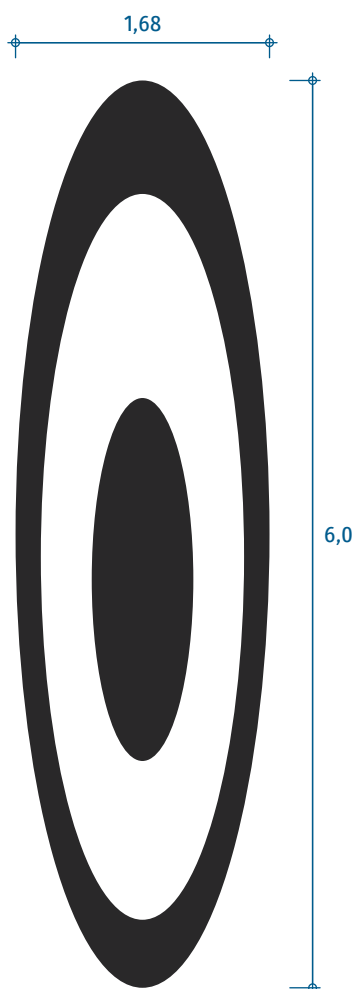

plocha 4,12 m²
na diaľnici

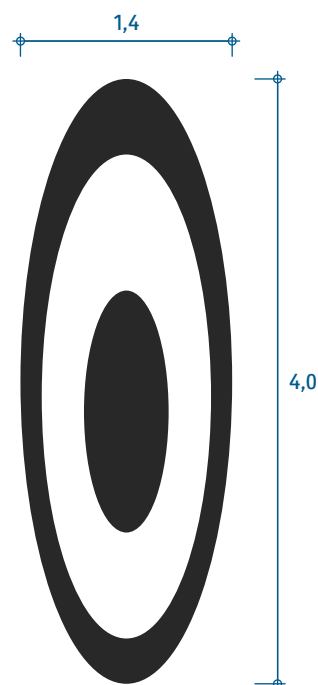

plocha 2,29 m²
mimo diaľnice

Presná geometria je definovaná v elektronickej prílohe.

Symbol zvláštného cieľa
(centrum)

VL 6.2

657-84

10-2021

Symbole zvláštnych cieľov sa smú vyznačovať len za účelom radenia do jazdných pruhov tam, kde je to potrebné v dostatočnom predstihu pred príslušným manévrom.

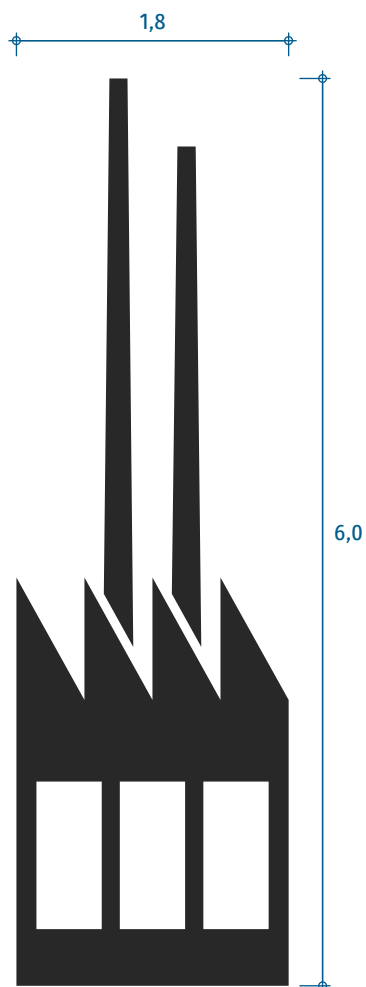

plocha 3,93 m²
na diaľnici

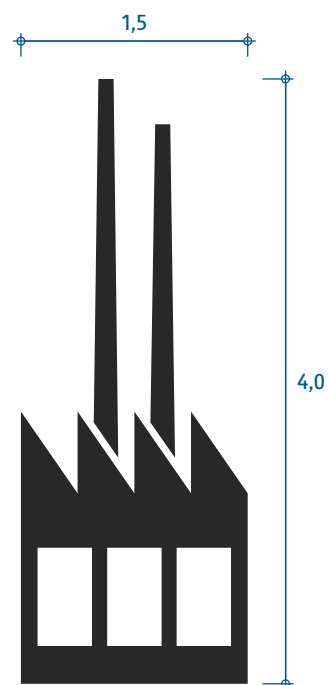

plocha 2,18 m²
mimo diaľnice

Presná geometria je definovaná v elektronickej prílohe.

Symbol zvláštného cieľa
(priemyselná zóna)

VL 6.2

657-85

10-2021

Symbole zvláštnych cieľov sa smú vyznačovať len za účelom radenia do jazdných pruhov tam, kde je to potrebné v dostatočnom predstihu pred príslušným manévrom.

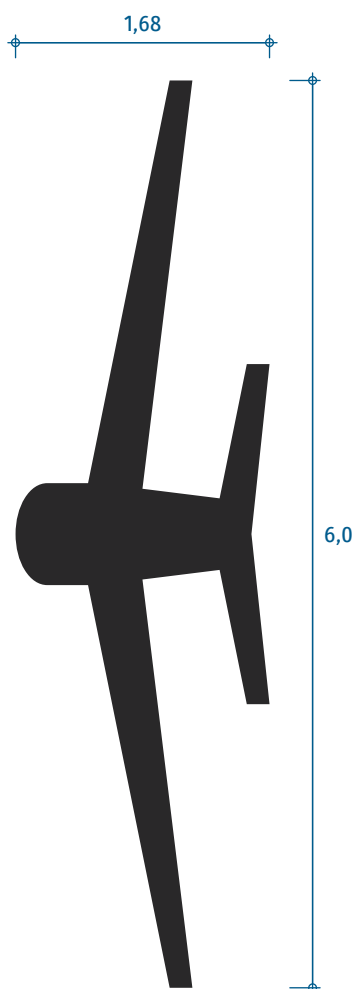

plocha 2,63 m²
na diaľnici

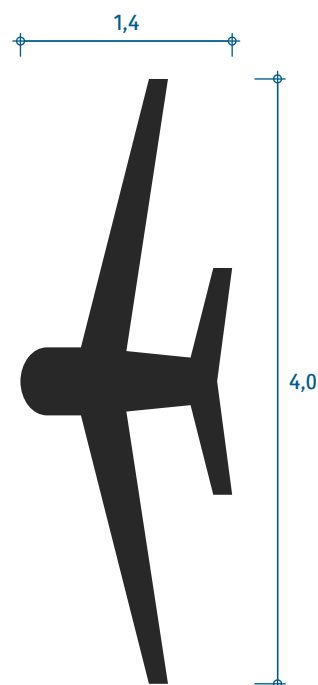

plocha 1,46 m²
mimo diaľnice

Presná geometria je definovaná v elektronickej prílohe.

Symbol zvláštného cieľa
(letisko – smer doľava)

VL 6.2

657-88-10

10-2021

Symbole zvláštnych cieľov sa smú vyznačovať len za účelom radenia do jazdných pruhov tam, kde je to potrebné v dostatočnom predstihu pred príslušným manévrom.

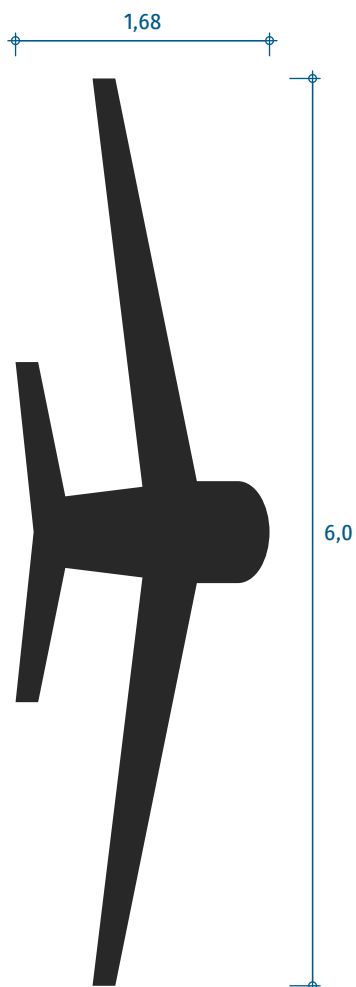

plocha 2,63 m²
na diaľnici

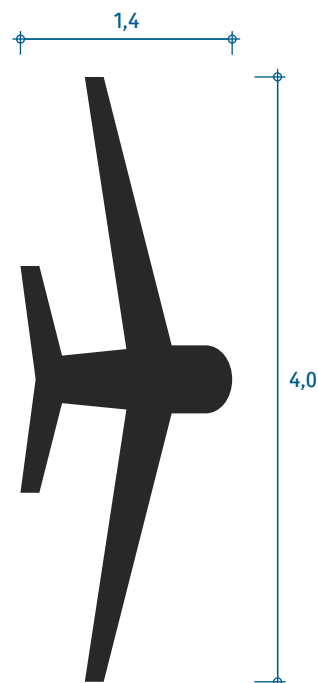

plocha 1,46 m²
mimo diaľnice

Presná geometria je definovaná v elektronickej prílohe.

Symbol zvláštného cieľa
(letisko – smer doprava)

VL 6.2

657-88-20

10-2021

Symbole zvláštnych cieľov sa smú vyznačovať len za účelom radenia do jazdných pruhov tam, kde je to potrebné v dostatočnom predstihu pred príslušným manévrom.

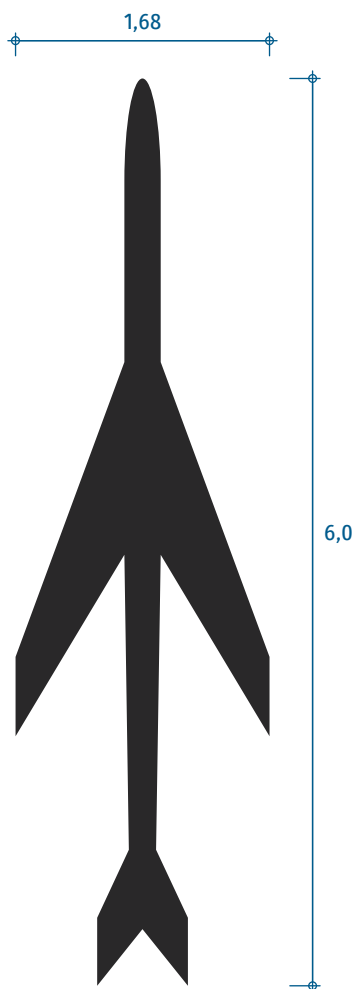

plocha 2,76 m²
na diaľnici

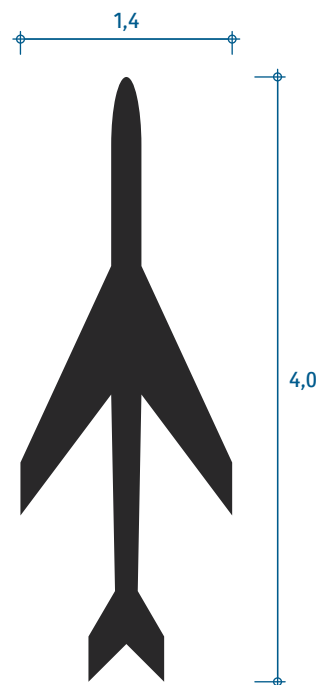

plocha 1,53 m²
mimo diaľnice

Presná geometria je definovaná v elektronickej prílohe.

Symbol zvláštného cieľa
(letisko – smer priamo)

VL 6.2

657-88-30

10-2021

Symbole zvláštnych cieľov sa smú vyznačovať len za účelom radenia do jazdných pruhov tam, kde je to potrebné v dostatočnom predstihu pred príslušným manévrom.

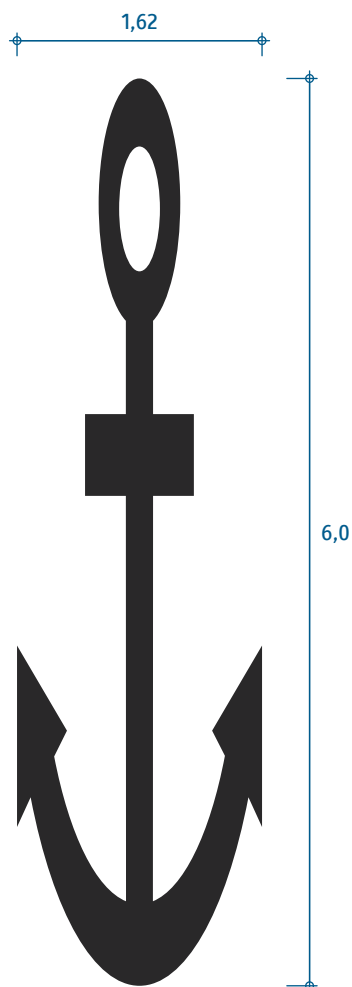

plocha 2,73 m²
na diaľnici

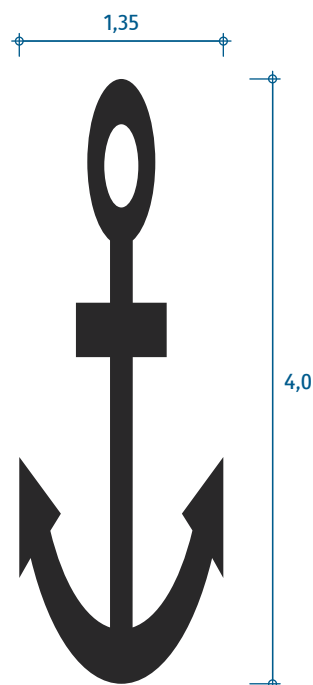

plocha 1,52 m²
mimo diaľnice

Presná geometria je definovaná v elektronickej prílohe.

Symbol zvláštného cieľa
(prístav)

VL 6.2

657-89

10-2021

Symbole zvláštnych cieľov sa smú vyznačovať len za účelom radenia do jazdných pruhov tam, kde je to potrebné v dostatočnom predstihu pred príslušným manévrom.

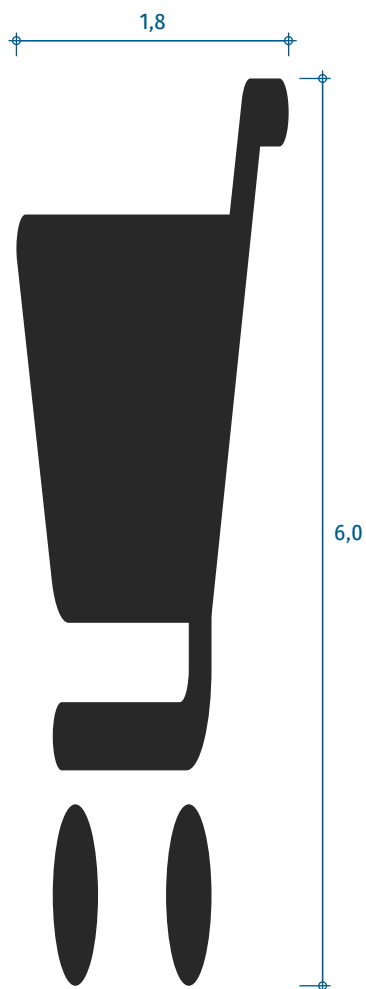

plocha 4,82 m²
na diaľnici

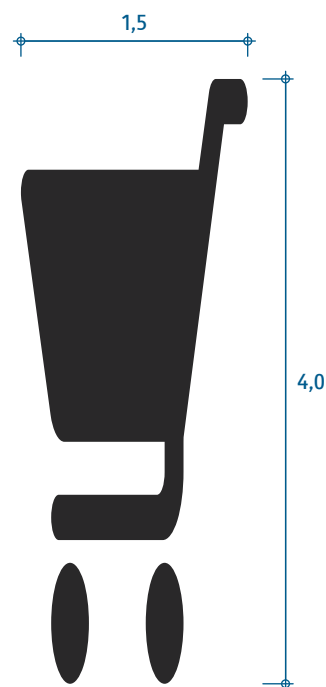

plocha 2,68 m²
mimo diaľnice

Presná geometria je definovaná v elektronickej prílohe.

Symbol zvláštného cieľa
(nákupné stredisko)

VL 6.2

657-97

10-2021

Symbol diaľnice sa smú vyznačovať len za účelom radenia do jazdných pruhov smerom k diaľnici tam, kde je to potrebné v dostatočnom predstihu pred príslušným manévrom. Použije sa ako smerovanie k diaľnici tam, kde sa ešte na diaľnicu neodbočuje, napr. na výjazdoch z letísk pred rozdelením do rôznych smerov, z ktorých niektorý vedie na diaľnicu (alebo diaľniciam). Na mieste, kde sa bezprostredne odbočuje na diaľnicu, sa symbol nepoužíva (obvykle tam aj tak vedú k diaľnici dve rôzne odbočenia a relevantné nie je navigovanie k diaľnici ale k určitému smeru diaľnice).

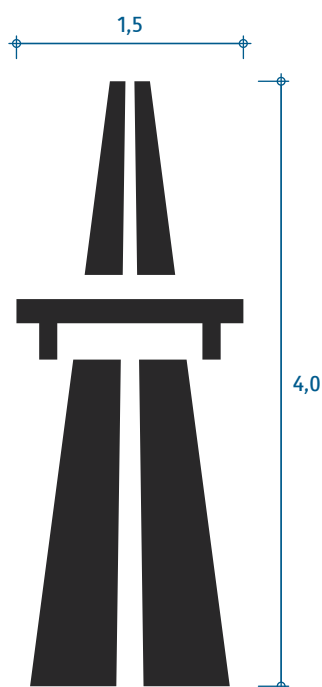

plocha 2,66 m²

Presná geometria je definovaná v elektronickej prílohe.

Symbol diaľnice

VL 6.2

659

10-2021

Dĺžka značky podľa miesta vyznačenia je:

- na diaľnici: 6,75 m,
- mimo diaľnice, okrem prípadov nižšie: 4,50 m,
- v upokojených premávkových priestoroch: 2,25 m,
- na cyklistickej infraštruktúre: 2,25 m.

Výstraha sa vyznačuje v úrovni zodpovedajúcej zvislej dopravnej značky alebo je možné ju vyznačiť aj samostatne bez umiestnenia zvislej výstražnej značky.

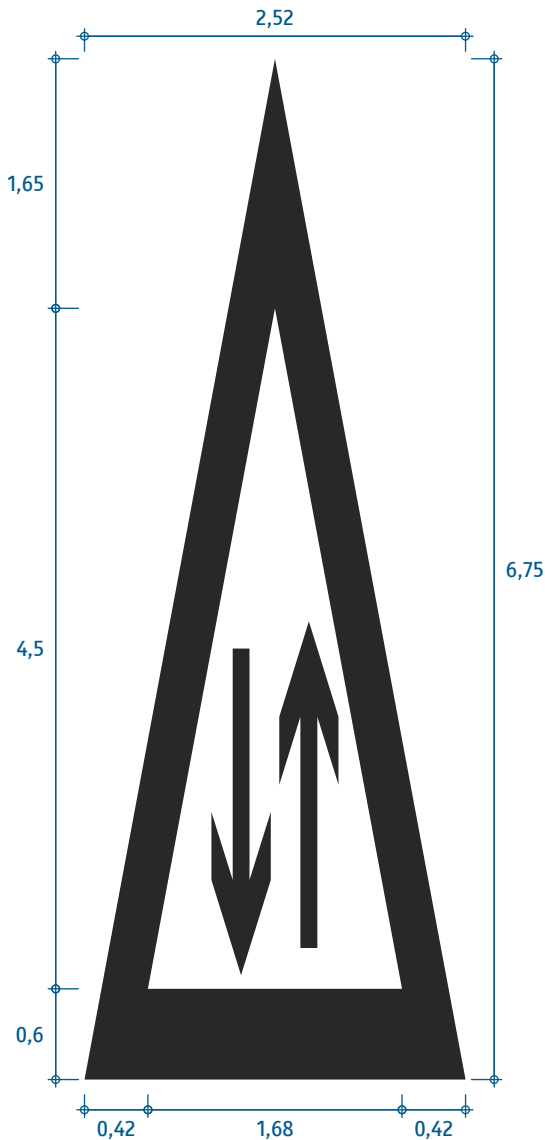

plocha 5,44 m²

dĺžka 6,75 m

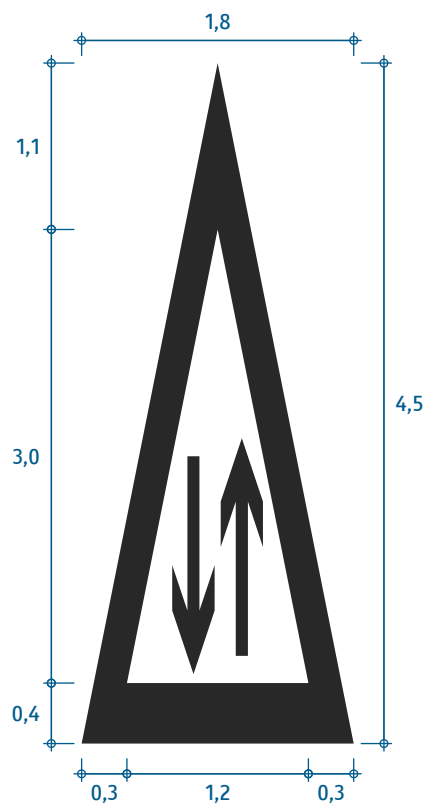

plocha 2,59 m²

dĺžka 4,50 m

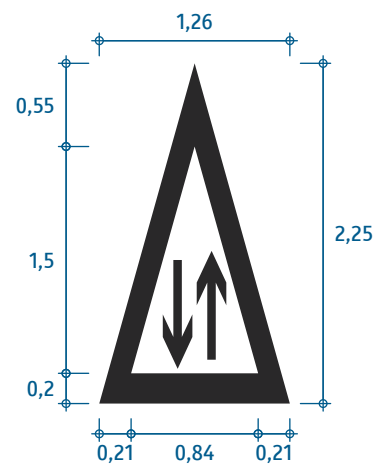

plocha 0,91 m²

dĺžka 2,25 m

Výstraha formou vyobrazenia zvislej značky
v bielom prevedení
(Obojsmerná premávka)

VL 6.2

661-132

10-2021

Dĺžka značky podľa miesta vyznačenia je:

- mimo diaľnice, okrem prípadov nižšie: 4,50 m,
- v upokojených premávkových priestoroch: 2,25 m,
- na cyklistickej infraštruktúre: 2,25 m.

Výstraha sa vyznačuje v úrovni zodpovedajúcej zvislej dopravnej značky alebo je možné ju vyznačiť aj samostatne bez umiestnenia zvislej výstražnej značky.

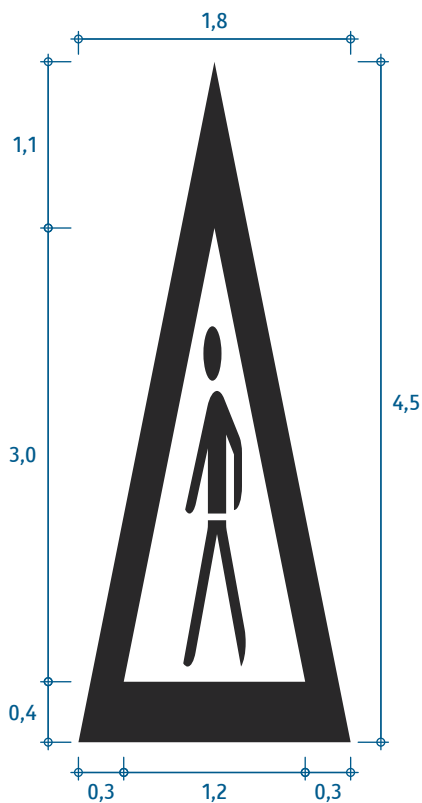

plocha 2,57 m²

dĺžka 4,50 m

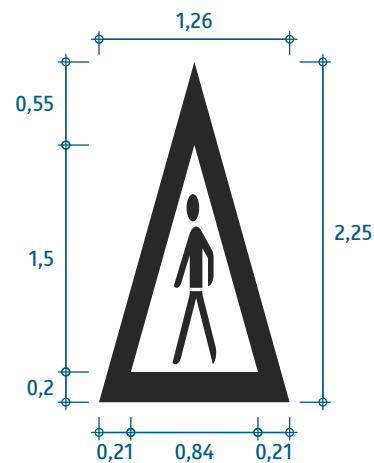

plocha 0,90 m²

dĺžka 2,25 m

Výstraha formou vyobrazenia zvislej značky
v bielom prevedení

(Chodci)

VL 6.2

661-140

10-2021

Dĺžka značky podľa miesta vyznačenia je:

- mimo diaľnice, okrem prípadov nižšie: 4,50 m,
- v upokojených premávkových priestoroch: 2,25 m.

Výstraha sa vyznačuje v úrovni zodpovedajúcej zvislej dopravnej značky alebo je možné ju vyznačiť aj samostatne bez umiestnenia zvislej výstražnej značky.

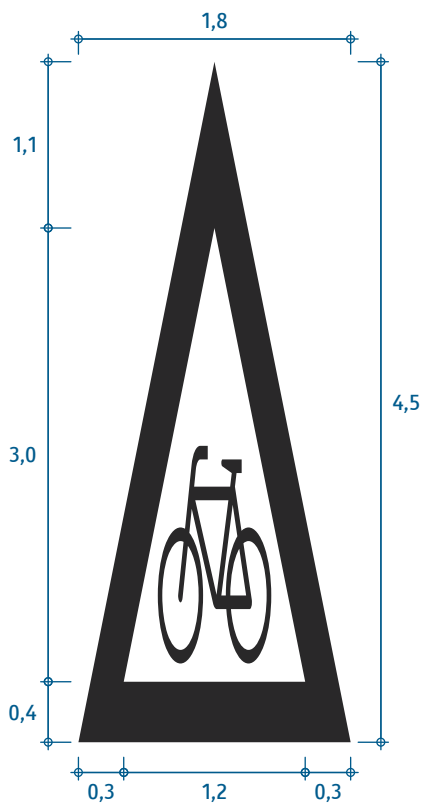

plocha 2,56 m²

dĺžka 4,50 m

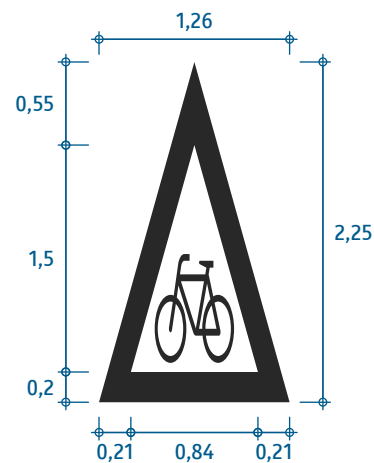

plocha 0,89 m²

dĺžka 2,25 m

Výstraha formou vyobrazenia zvislej značky
v bielom prevedení
(Cyklisti)

VL 6.2

661-143

10-2021

Dĺžka značky podľa miesta vyznačenia je:

- mimo diaľnice, okrem prípadov nižšie: 4,50 m,
- v upokojených premávkových priestoroch: 2,25 m,
- na cyklistickej infraštruktúre: 2,25 m.

Výstraha sa vyznačuje v úrovni zodpovedajúcej zvislej dopravnej značky alebo je možné ju vyznačiť aj samostatne bez umiestnenia zvislej výstražnej značky.

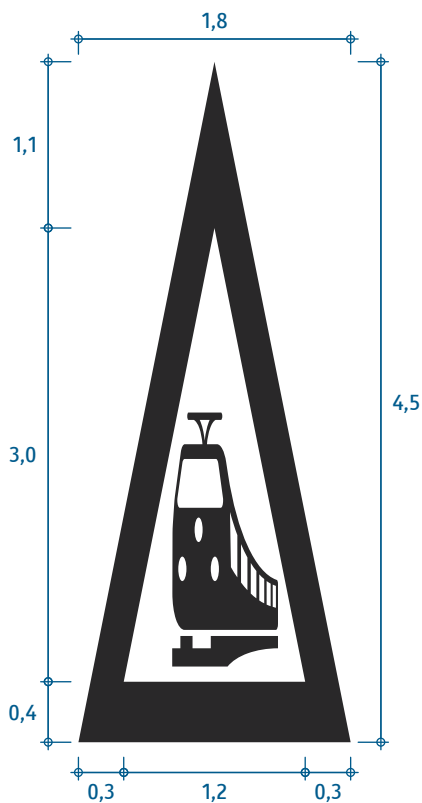

plocha 2,82 m²

dĺžka 4,50 m

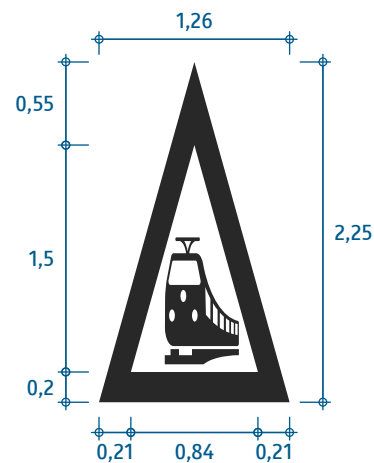

plocha 0,99 m²

dĺžka 2,25 m

Výstraha formou vyobrazenia zvislej značky
v bielom prevedení
(Priecestie)

VL 6.2

661-151

10-2021

Dĺžka značky podľa miesta vyznačenia je:

- na diaľnici: 6,75 m,
- mimo diaľnice, okrem prípadov nižšie: 4,50 m,
- v upokojených premávkových priestoroch: 2,25 m,
- na cyklistickej infraštruktúre: 2,25 m.

Výstraha sa vyznačuje v úrovni zodpovedajúcej zvislej dopravnej značky alebo je možné ju vyznačiť aj samostatne bez umiestnenia zvislej výstražnej značky.

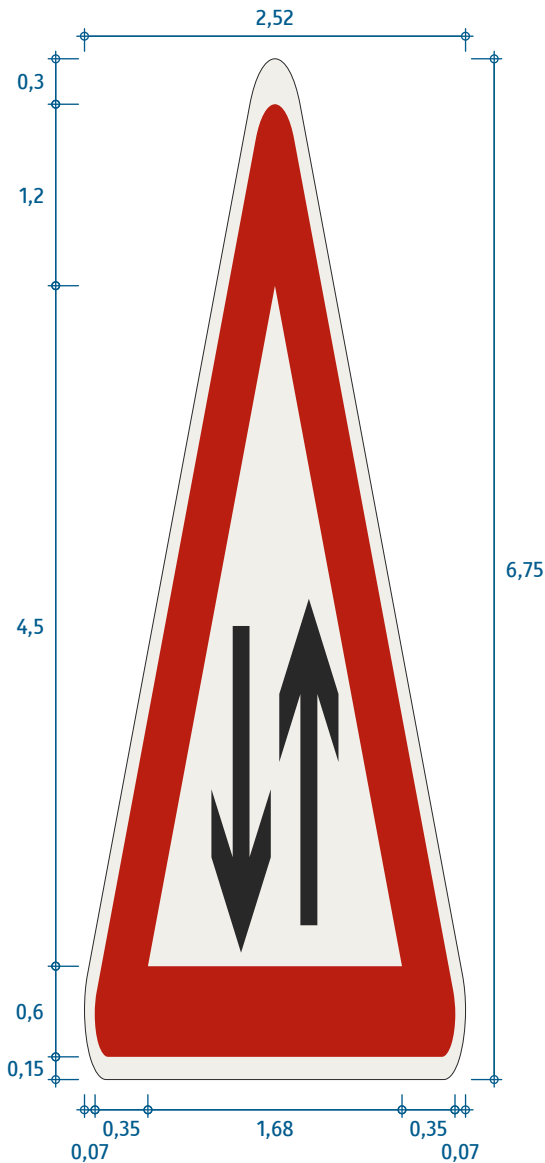

plocha 9,88 m²

dĺžka 6,75 m

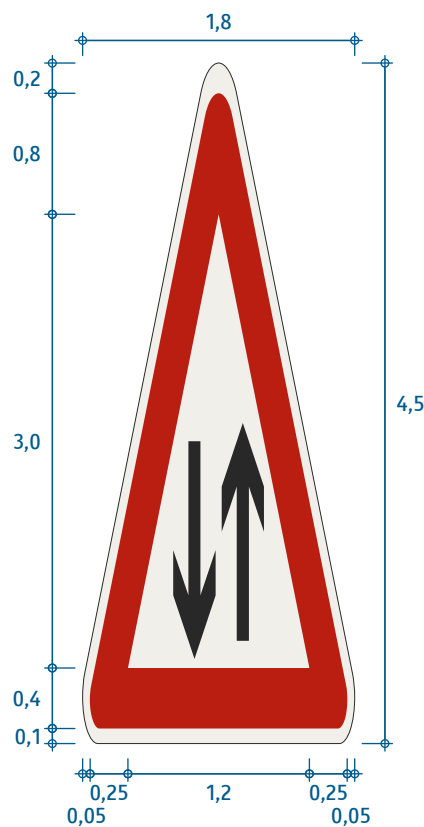

plocha 4,70 m²

dĺžka 4,50 m

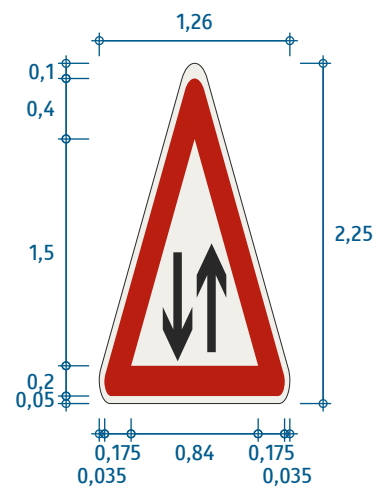

plocha 1,65 m²

dĺžka 2,25 m

Čierna čiara na okraji značky nie je súčasťou vyobrazenia, iba vymedzuje jej vonkajší okraj.

Výstraha formou vyobrazenia zvislej značky
v plnofarebnom prevedení

(Obojsmerná premávka)

VL 6.2

662-132

10-2021

Dĺžka značky podľa miesta vyznačenia je:

- štandardne, okrem prípadov nižšie: 4,50 m,
- v upokojených premávkových priestoroch: 2,25 m,
- na cyklistickej infraštruktúre: 2,25 m.

Výstraha sa vyznačuje v úrovni zodpovedajúcej zvislej dopravnej značky alebo je možné ju vyznačiť aj samostatne bez umiestnenia zvislej výstražnej značky.

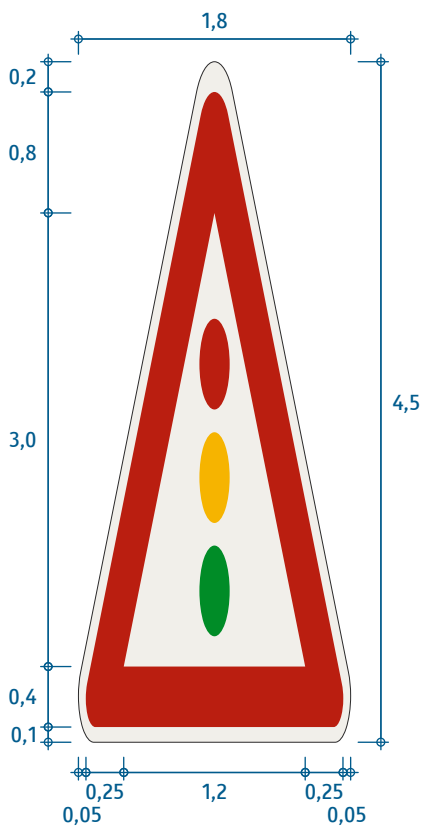

plocha 4,70 m²

dĺžka 4,50 m

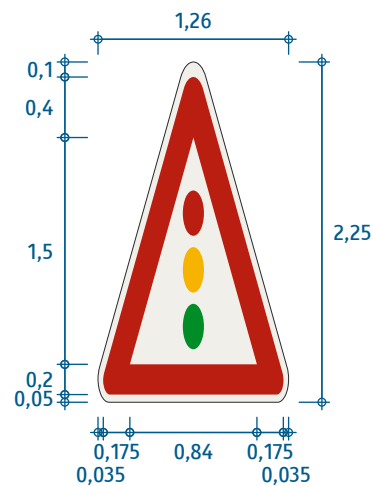

plocha 1,65 m²

dĺžka 2,25 m

Čierna čiara na okraji značky nie je súčasťou vyobrazenia, iba vymedzuje jej vonkajší okraj.

Výstraha formou vyobrazenia zvislej značky
v plnofarebnom prevedení
(Svetelné signály)

VL 6.2

662-135

10-2021

Dĺžka značky podľa miesta vyznačenia je:

- štandardne, okrem prípadov nižšie: 4,50 m,
- v upokojených premávkových priestoroch: 2,25 m,
- na cyklistickej infraštruktúre: 2,25 m.

Výstraha sa vyznačuje v úrovni zodpovedajúcej zvislej dopravnej značky alebo je možné ju vyznačiť aj samostatne bez umiestnenia zvislej výstražnej značky.

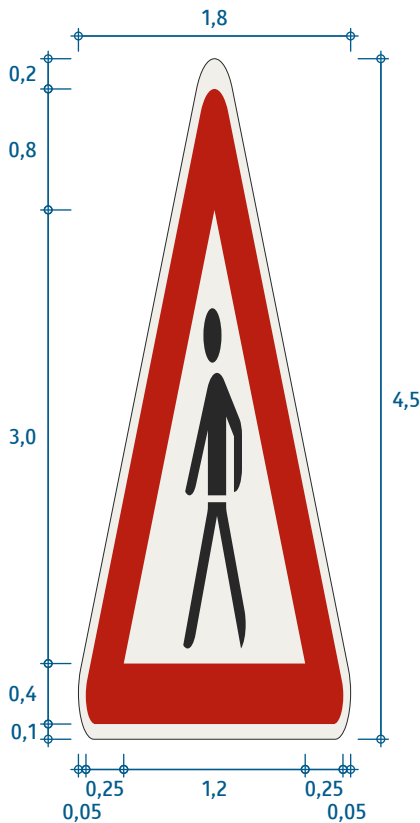

plocha 4,70 m²

dĺžka 4,50 m

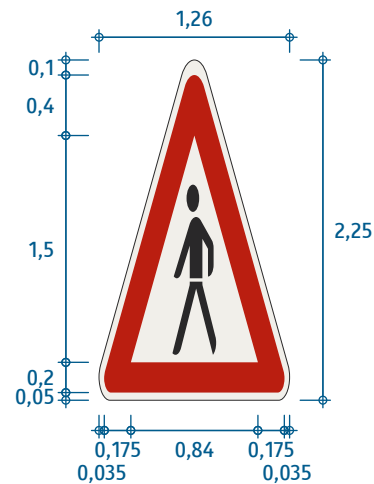

plocha 1,65 m²

dĺžka 2,25 m

Čierna čiara na okraji značky nie je súčasťou vyobrazenia, iba vymedzuje jej vonkajší okraj.

Výstraha formou vyobrazenia zvislej značky
v plnofarebnom prevedení

(Chodci)

VL 6.2

662-140

10-2021

Dĺžka značky podľa miesta vyznačenia je:

- štandardne, okrem prípadov nižšie: 4,50 m,
- v upokojených premávkových priestoroch: 2,25 m.

Výstraha sa vyznačuje v úrovni zodpovedajúcej zvislej dopravnej značky alebo je možné ju vyznačiť aj samostatne bez umiestnenia zvislej výstražnej značky.

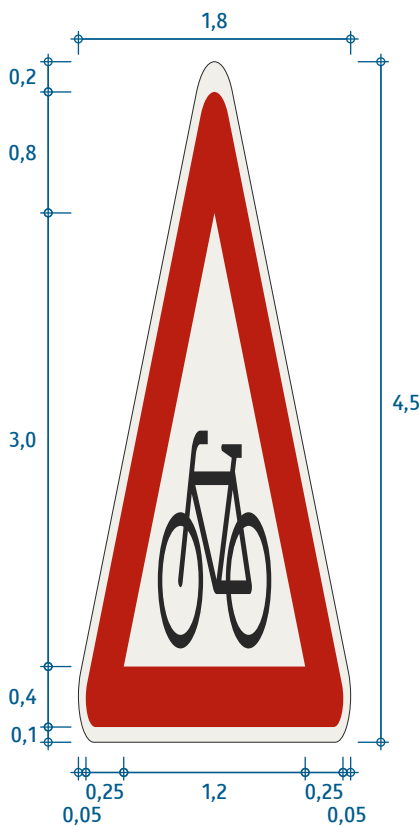

plocha 4,70 m²

dĺžka 4,50 m

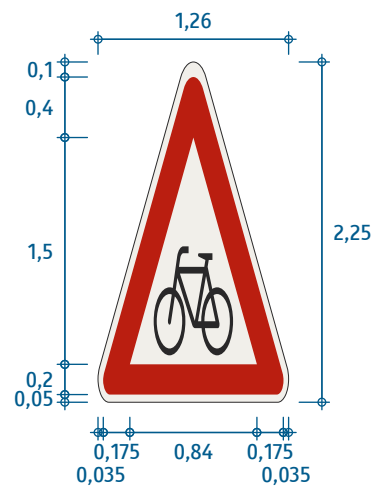

plocha 1,65 m²

dĺžka 2,25 m

Čierna čiara na okraji značky nie je súčasťou vyobrazenia, iba vymedzuje jej vonkajší okraj.

Výstraha formou vyobrazenia zvislej značky
v plnofarebnom prevedení
(Cyklisti)

VL 6.2

662-143

10-2021

Dĺžka značky podľa miesta vyznačenia je:

- štandardne, okrem prípadov nižšie: 4,50 m,
- v upokojených premávkových priestoroch: 2,25 m,
- na cyklistickej infraštruktúre: 2,25 m.

Výstraha sa vyznačuje v úrovni zodpovedajúcej zvislej dopravnej značky alebo je možné ju vyznačiť aj samostatne bez umiestnenia zvislej výstražnej značky.

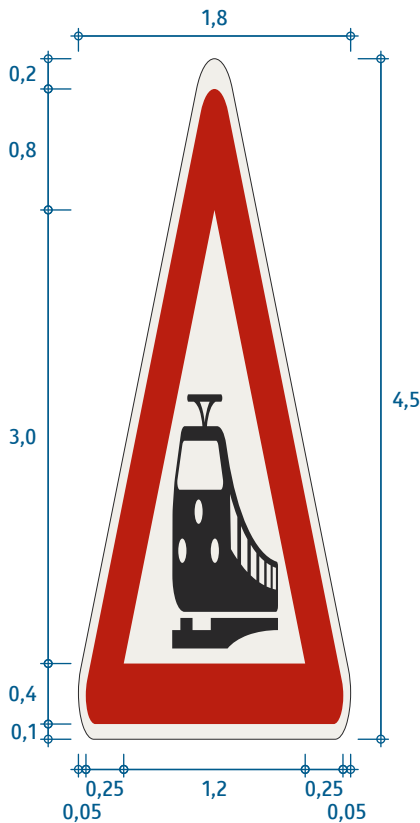

plocha 4,70 m²

dĺžka 4,50 m

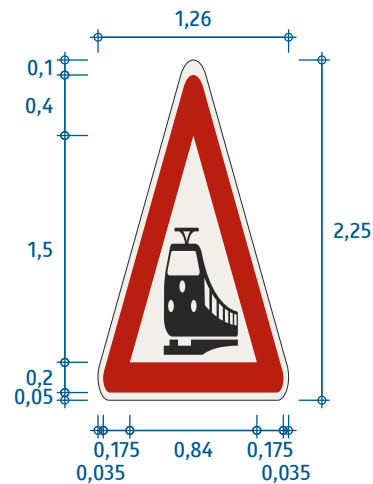

plocha 1,65 m²

dĺžka 2,25 m

Čierna čiara na okraji značky nie je súčasťou vyobrazenia, iba vymedzuje jej vonkajší okraj.

Výstraha formou vyobrazenia zvislej značky
v plnofarebnom prevedení

(Priecestie)

VL 6.2

662-151

10-2021

Dĺžka symbolu podľa miesta vyznačenia je:

- štandardne, okrem prípadov nižšie: 4,50 m,
- v upokojených premávkových priestoroch: 2,25 m,
- na cyklistickej infraštruktúre: 2,25 m.

Upozornenie na značku Daj prednosť v jazde! sa vyznačuje PRED touto značkou resp. čakacou čiarou resp. priamo nevyznačeným miestom, kde vodič dáva prednosť v jazde, vo vzdialenosti 10 – 25 m v obci a 20 – 50 m mimo obce.

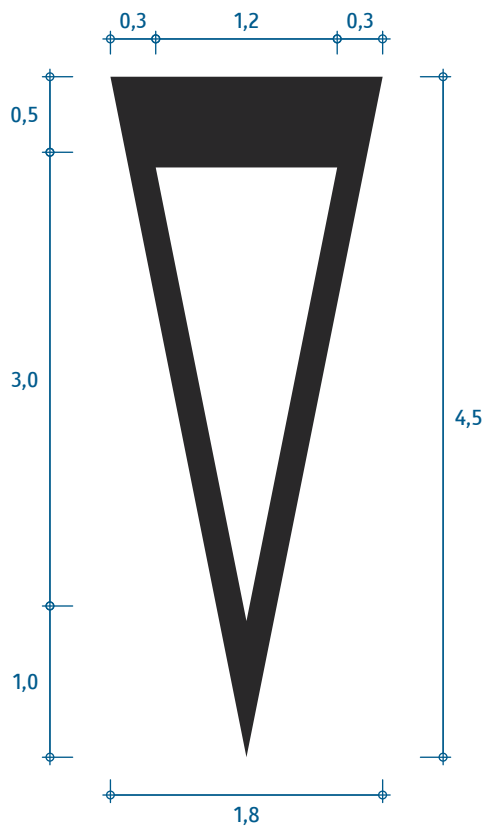

plocha 2,25 m²

dĺžka 4,50 m

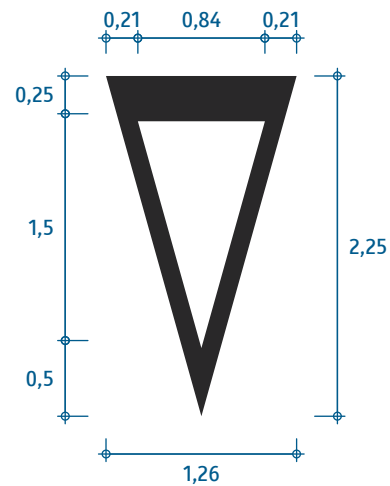

plocha 0,79 m²

dĺžka 2,25 m

Upozornenie na značku Daj prednosť v jazde! sa vyznačuje vždy len v bielom vyhotovení.

Upozornenie na značku Daj prednosť v jazde!

VL 6.2

663

10-2021

Dĺžka písma podľa miesta vyznačenia je:

- štandardne, okrem prípadov nižšie: 4,0 m,
- v upokojených premávkových priestoroch: 2,0 m,
- na cyklickej infraštruktúre: 2,0 m.

Upozornenie na značku Stoj, daj prednosť v jazde! sa vyznačuje PRED touto značkou resp. STOP čiarou vo vzdialenosti 10 – 25 m v obci a 20 – 50 m mimo obce.

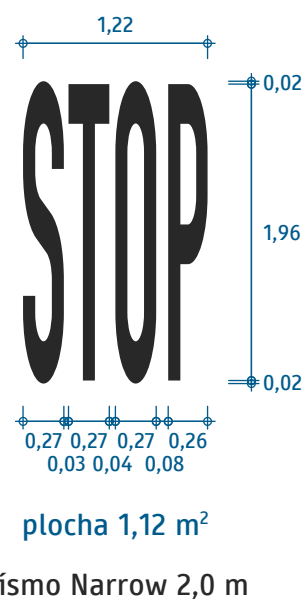
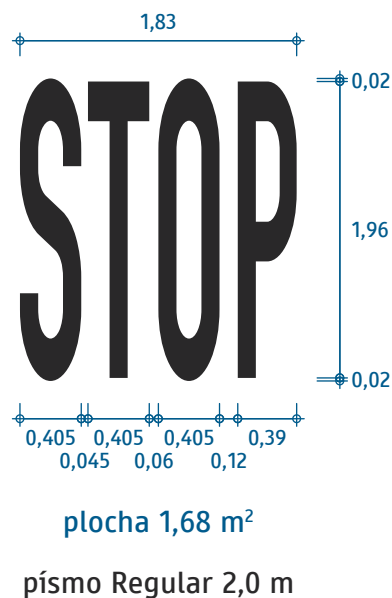
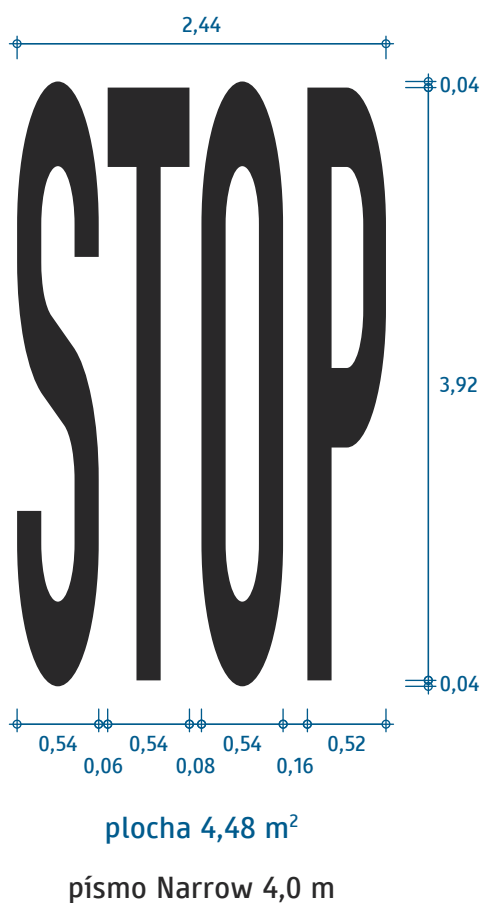

Upozornenie na značku Stoj, daj prednosť v jazde sa vyznačuje vždy len formou nápisu.

Pri dĺžke písma 2,0 m sa upozornenie vyznačuje v písme Regular; písmo Narrow možno použiť len ak je dostupná šírka pre symbol $\leq 2,0$ m (typicky na cyklickej infraštruktúre).

Upozornenie na značku Stoj, daj prednosť v jazde!

VL 6.2

664

10-2021

Ak sa vyznačuje upozornenie na najvyššiu dovolenú rýchlosť, umiestni sa na úrovni zvislej dopravnej značky 253 (kde obmedzenie začína) a možno ho v priebehu platnosti vyznačiť podľa potreby aj opakovaním. Ak je to potrebné, možno vyznačiť aj upozornenie na najvyššiu dovolenú rýchlosť vyplývajúcu zo všeobecných pravidiel cestnej premávky.



plocha 3,54 m²

písmo Wide 4,0 m

Upozornenie na najvyššiu dovolenú rýchlosť
(20 km/h)

VL 6.2

665-20

10-2021

Ustanovenie k upozorneniu na najvyššiu dovolenú rýchlosť pozri vo VL 665-20.



plocha 3,58 m²

písmo Wide 4,0 m

Upozornenie na najvyššiu dovolenú rýchlosť
(30 km/h)

VL 6.2

665-30

10-2021

Ustanovenie k upozorneniu na najvyššiu dovolenú rýchlosť pozri vo VL 665-20.



plocha 3,50 m²

písmo Wide 4,0 m

Upozornenie na najvyššiu dovolenú rýchlosť
(40 km/h)

VL 6.2

665-40

10-2021

Ustanovenie k upozorneniu na najvyššiu dovolenú rýchlosť pozri vo VL 665-20.



plocha 3,61 m²

písmo Wide 4,0 m

Upozornenie na najvyššiu dovolenú rýchlosť
(50 km/h)

VL 6.2

665-50

10-2021

Ustanovenie k upozorneniu na najvyššiu dovolenú rýchlosť pozri vo VL 665-20.



plocha 3,60 m²

písmo Wide 4,0 m

Upozornenie na najvyššiu dovolenú rýchlosť
(60 km/h)

VL 6.2

665-60

10-2021

Ustanovenie k upozorneniu na najvyššiu dovolenú rýchlosť pozri vo VL 665-20.



plocha 3,27 m²

písmo Wide 4,0 m

Upozornenie na najvyššiu dovolenú rýchlosť
(70 km/h)

VL 6.2

665-70

10-2021

Ustanovenie k upozorneniu na najvyššiu dovolenú rýchlosť pozri vo VL 665-20.

Upozornenia na najvyššiu dovolenú rýchlosť viac ako 70 km/h sa smú vyznačiť len na diaľnici.



plocha 6,96 m²

písmo Wide 6,0 m

Upozornenie na najvyššiu dovolenú rýchlosť

(80 km/h – použitie len na diaľnici)

VL 6.2

665-80

10-2021

Ustanovenie k upozorneniu na najvyššiu dovolenú rýchlosť pozri vo VL 665-20.

Upozornenia na najvyššiu dovolenú rýchlosť viac ako 70 km/h sa smú vyznačiť len na diaľnici.



plocha 6,29 m²

písmo Wide 6,0 m

Upozornenie na najvyššiu dovolenú rýchlosť

(90 km/h – použitie len na diaľnici)

VL 6.2

665-90

10-2021

Ustanovenie k upozorneniu na najvyššiu dovolenú rýchlosť pozri vo VL 665-20.

Upozornenia na najvyššiu dovolenú rýchlosť viac ako 70 km/h sa smú vyznačiť len na diaľnici.

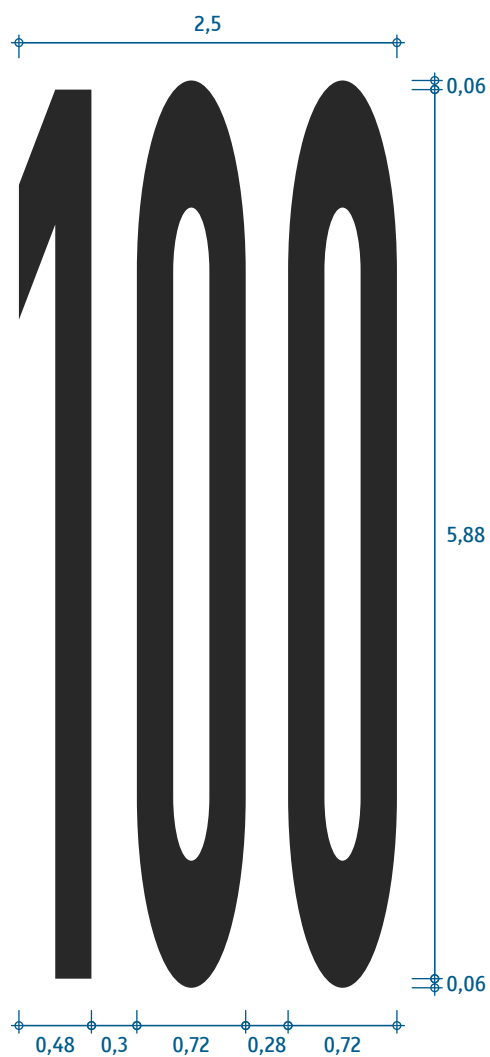

plocha 7,50 m²

písmo Regular 6,0 m

Upozornenie na najvyššiu dovolenú rýchlosť

(100 km/h – použitie len na diaľnici)

VL 6.2

665-100

10-2021

Upozornenie na regulačnú zónu inú ako zóna najvyššej dovolenej rýchlosti, t. j.:

- Zónu zákazu státia,
- Parkovacia zóna,
- Nízkoemisnú zónu

sa vyznačuje nápisom ZÓNA s dvoma priečnymi čiarami; druh zóny sa na vozovke nevyznačuje (je na zvislej značke). Takto sa tiež vyznačuje kombinácia niektorej z vyššie uvedených zón s rýchlostnou zónou. Na ostatné zóny (pešia, školská resp. obytná) sa vodorovnou značkou neupozorňuje.

Upozornenie sa vyznačuje na začiatku príslušnej zóny tak, že sa zodpovedajúca zvislá dopravná značka (248, 275, 277) nachádza v priestore vymedzenom dvojicou priečných čiar.

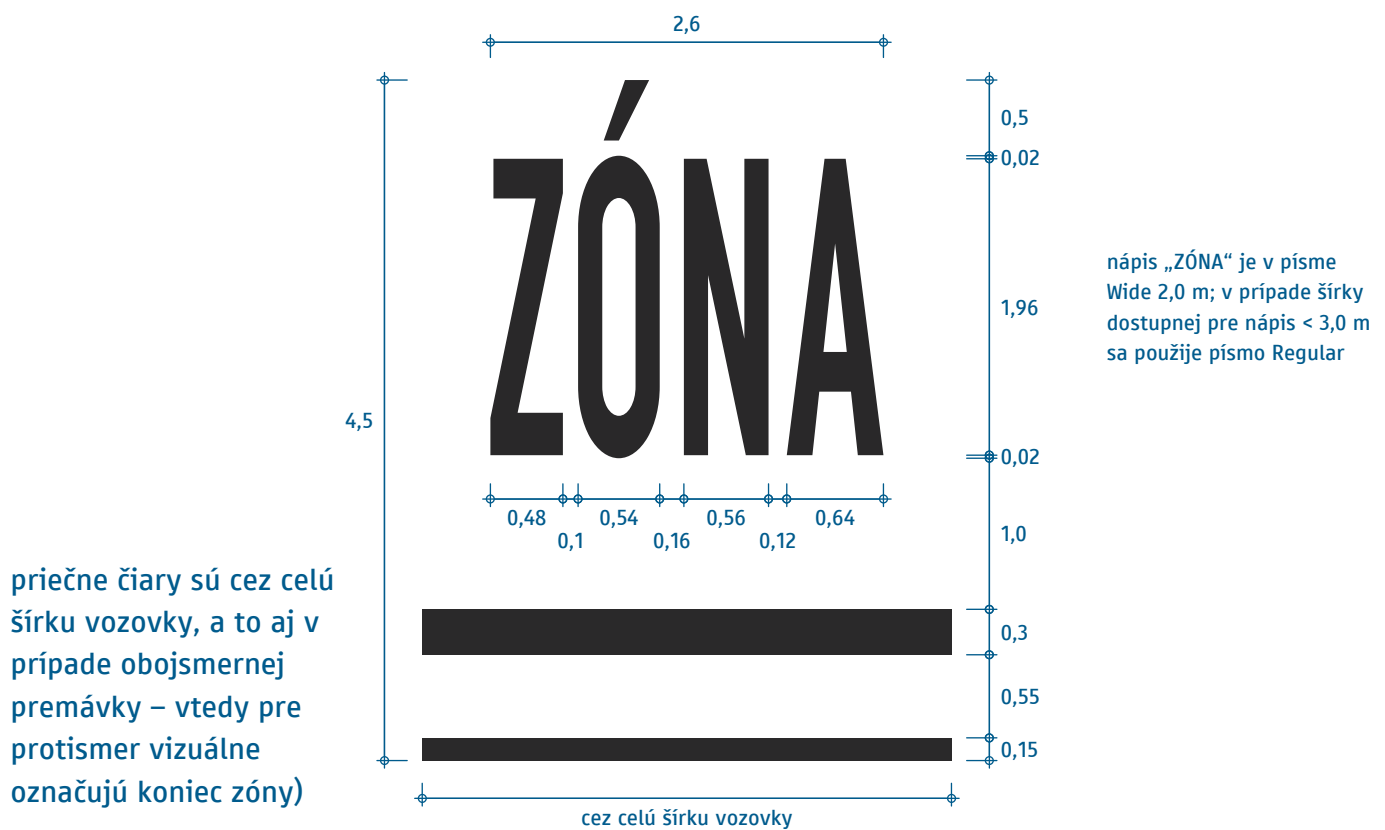

plocha bez priečných čiar 2,63 m²

Upozornenie na začiatok regulačnej zóny
inej ako zóny najvyššej dovolenej rýchlosti

VL 6.2

666

10-2021

Upozornenie sa vyznačuje na začiatku zóny najvyššej dovolenej rýchlosti tak, že sa zvislá dopravná značka 268-20 nachádza v priestore vymedzenom dvojicou priečných čiar.

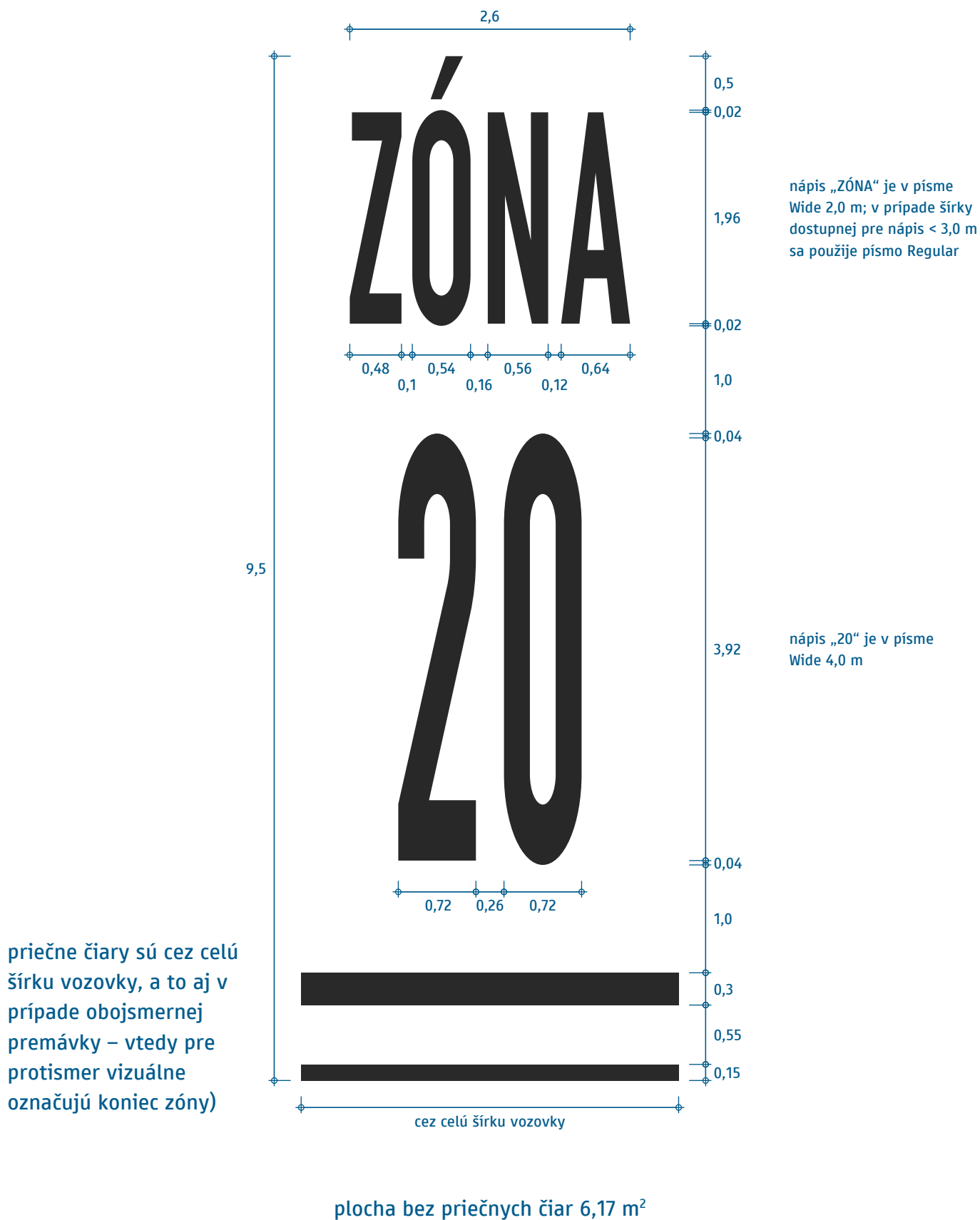

Upozornenie na začiatok zóny najvyššej dovolenej rýchlosti
(20 km/h)

VL 6.2

667-20

10-2021

Upozornenie sa vyznačuje na začiatku zóny najvyššej dovolenej rýchlosti tak, že sa zvislá dopravná značka 268-30 nachádza v priestore vymedzenom dvojicou priečných čiar.

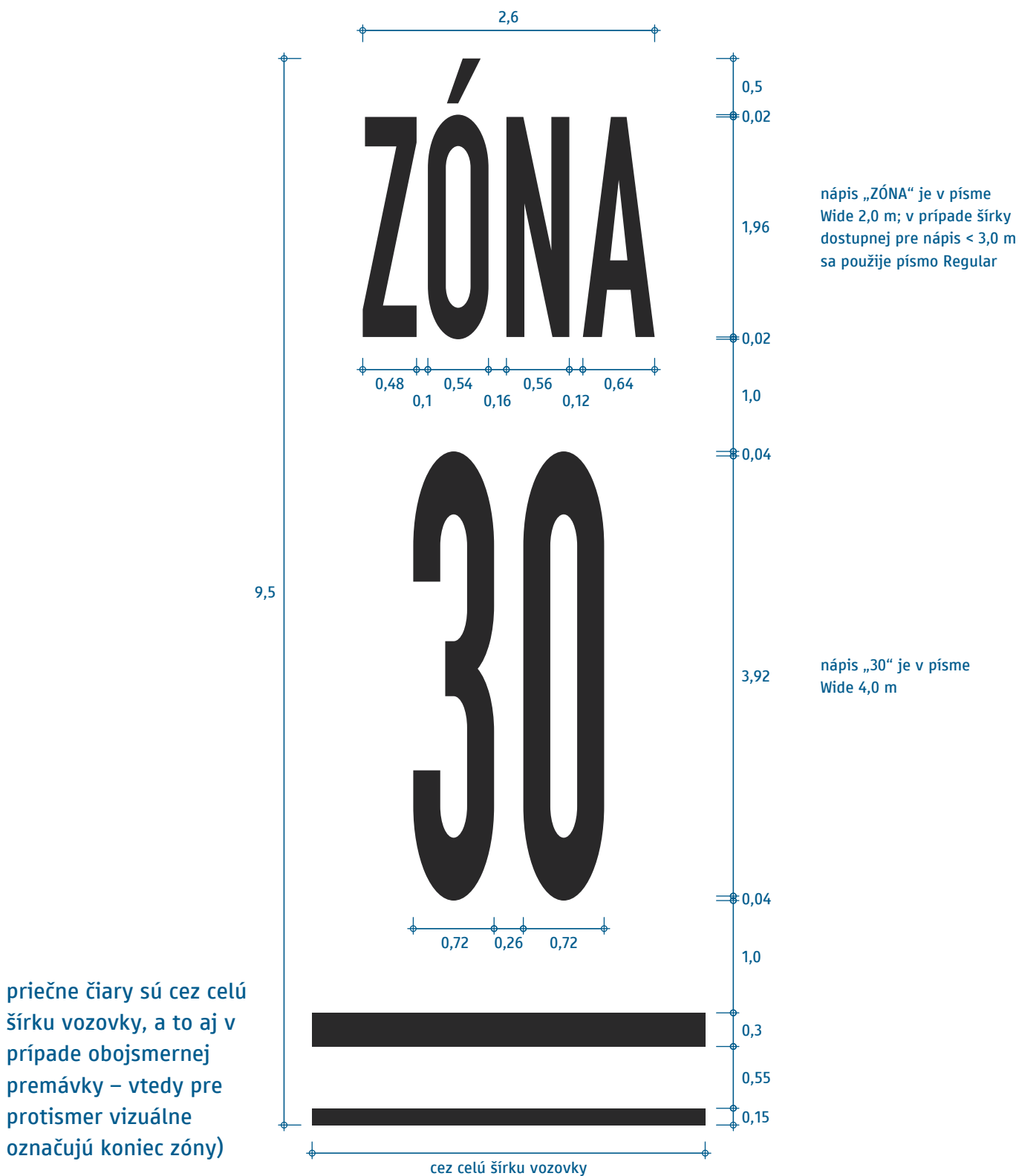

Upozornenie na začiatok zóny najvyššej dovolenej rýchlosti
(30 km/h)

VL 6.2

667-30

10-2021

Vo vnútri zóny najvyššej dovolenej rýchlosti možno upozornenie na zónu v odôvodnených prípadoch opakovať (na rozdiel od zvislej zónovej značky) na miestach, kde stavebné prevedenie cesty alebo vzhľad jeho okolia môžu vyvolávať mylný dojem, že zóna sa už skončila. Upozornenie vo vnútri zóny neobsahuje priečne čiary.

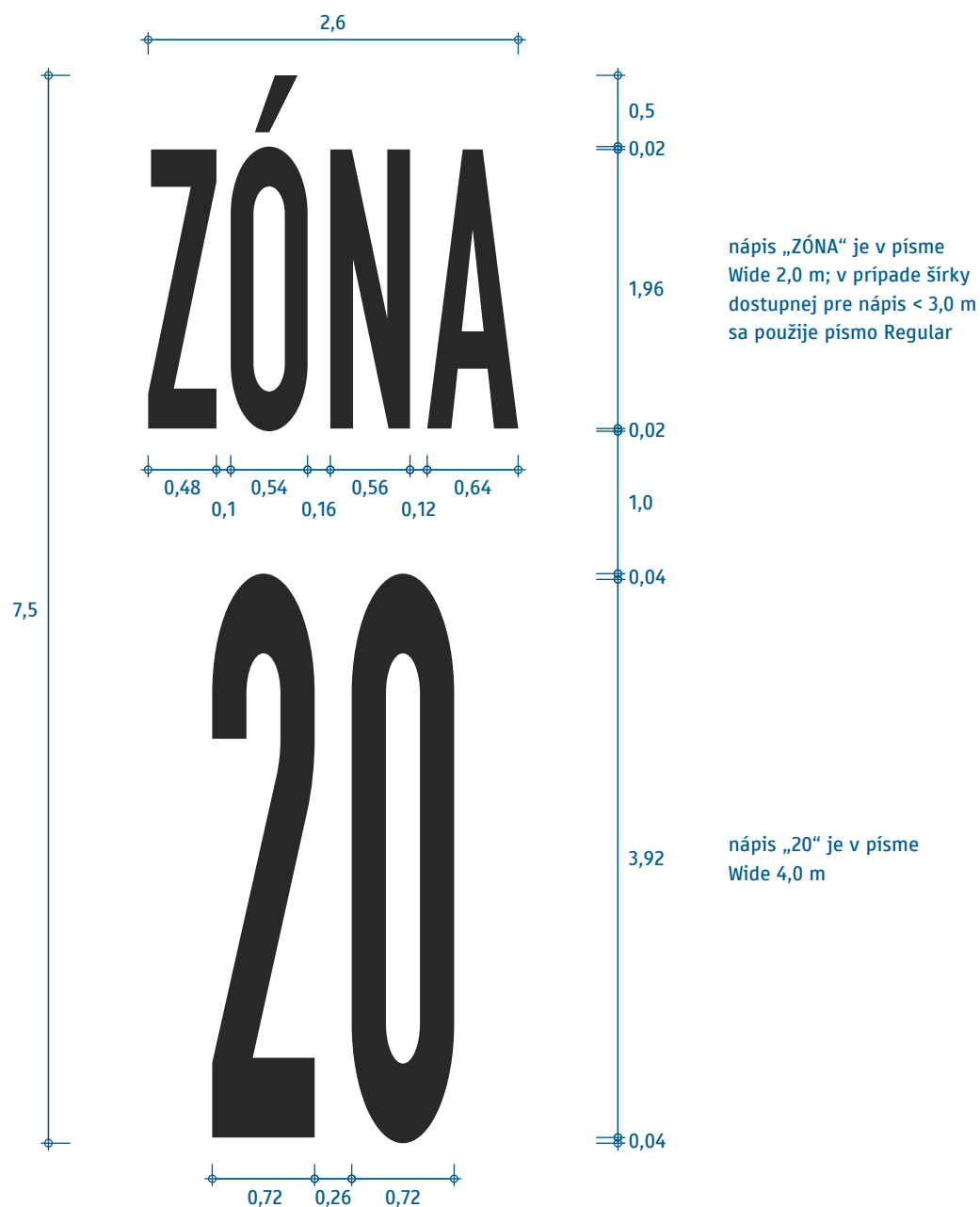

Upozornenie na priebeh zóny najvyššej dovolenej rýchlosti
(20 km/h)

VL 6.2

668-20

10-2021

Vo vnútri zóny najvyššej dovolenej rýchlosti možno upozornenie na zónu v odôvodnených prípadoch opakovať (na rozdiel od zvislej zónovej značky) na miestach, kde stavebné prevedenie cesty alebo vzhľad jeho okolia môžu vyvolávať mylný dojem, že zóna sa už skončila. Upozornenie vo vnútri zóny neobsahuje priečne čiary.

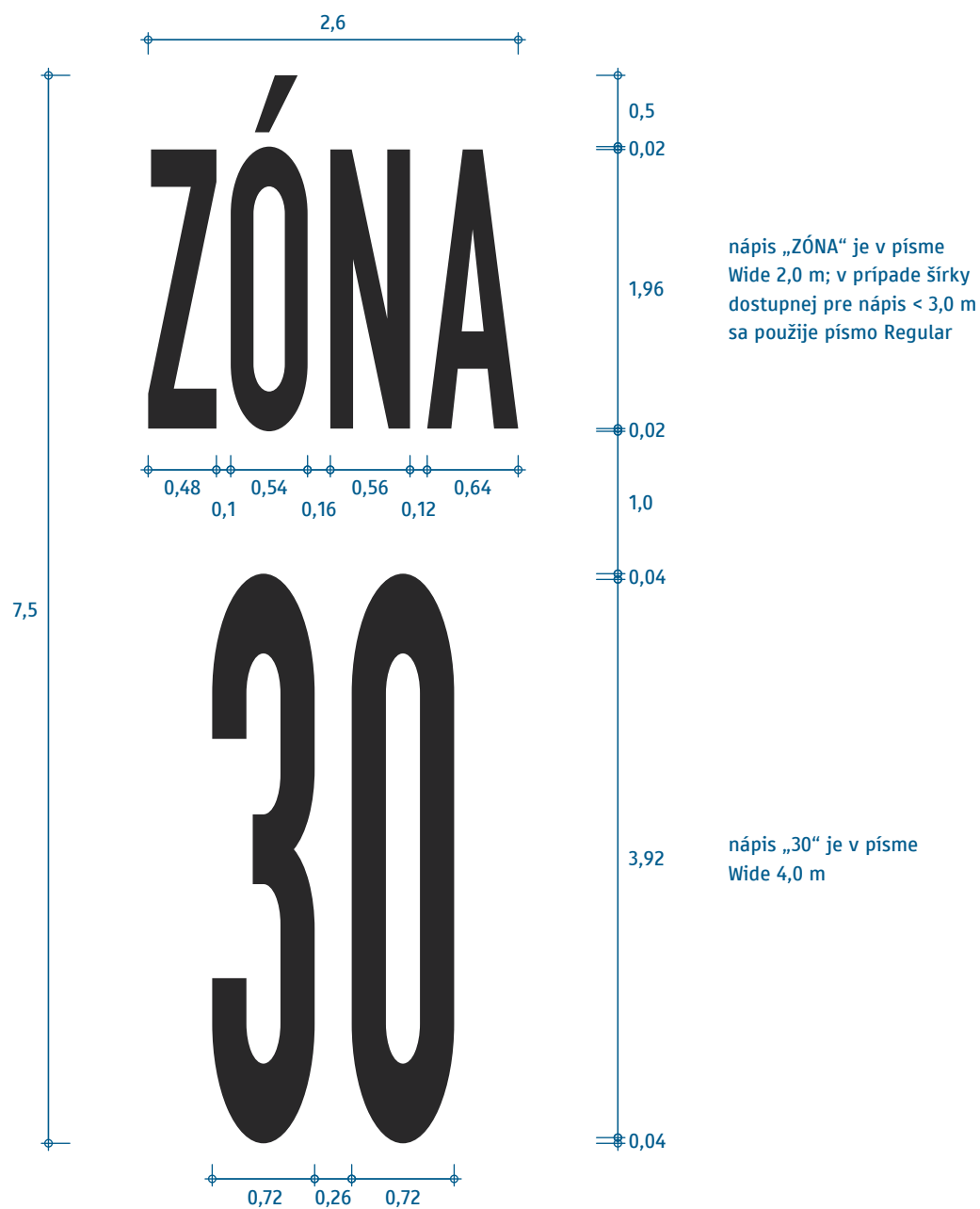

plocha 6,20 m²

Upozornenie na priebeh zóny najvyššej dovolenej rýchlosti
(30 km/h)

VL 6.2

668-30

10-2021

Dĺžka značky podľa miesta vyznačenia je:

- na diaľnici: 6,75 m,
- mimo diaľnice, okrem prípadov nižšie: 4,50 m,
- v upokojených premávkových priestoroch: 2,25 m.

Upozornenie sa vyznačuje v úrovni zodpovedajúcej zvislej dopravnej značky a možno ho následne opakovať aj bez opakovania zvislej značky.



plocha 5,88 m²

dĺžka 6,75 m

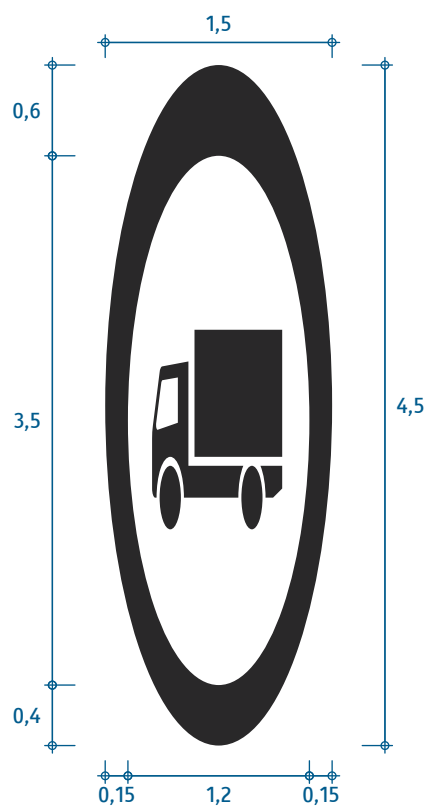

plocha 2,80 m²

dĺžka 4,50 m

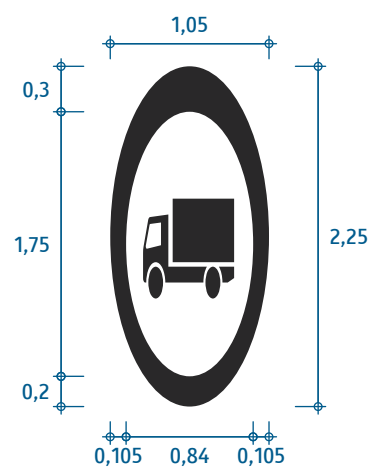

plocha 0,98 m²

dĺžka 2,25 m

Upozornenie na zvislú značku v bielom prevedení:
Zákaz vjazdu pre
(nákladné vozidlá)

VL 6.2

671-52

10-2021

Dĺžka značky podľa miesta vyznačenia je:

- na diaľnici: 6,75 m,
- mimo diaľnice: 4,50 m.

Upozornenie sa vyznačuje v úrovni zodpovedajúcej zvislej dopravnej značky a možno ho následne opakovať aj bez opakovania zvislej značky.

Upozornenie na túto značku možno na vozovke vyznačovať iba v prípade, ak značka neplatí pre všetky jazdné pruhy (t.j. upozornenie je na značku vyznačenú v pruhovej značke alebo umiestnenú nad vyznačeným jazdným pruhom).

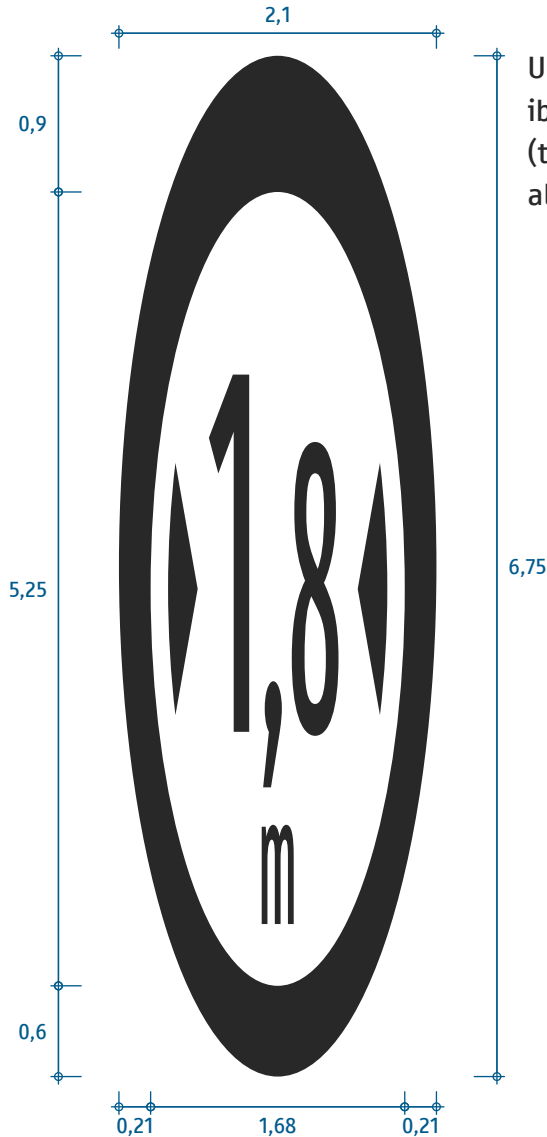

plocha 5,33 m²

dĺžka 6,75 m

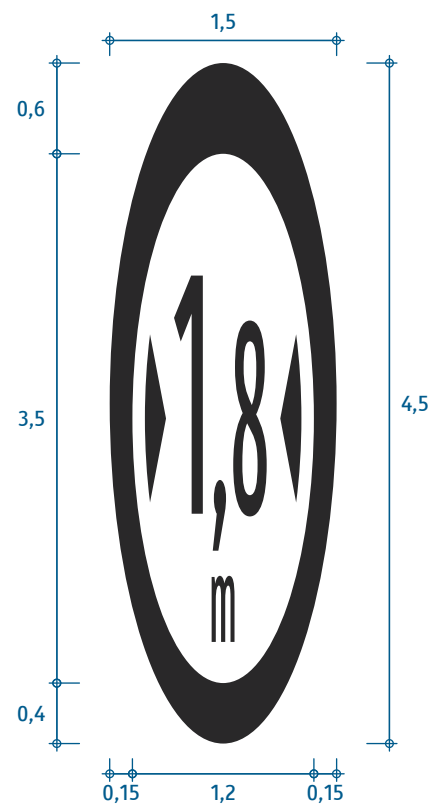

plocha 2,54 m²

dĺžka 4,50 m

Upozornenie na zvislú značku v bielom prevedení:
Maximálna šírka
(1,8 m)

VL 6.2

672-1,8

10-2021

Dĺžka značky podľa miesta vyznačenia je:

- na diaľnici: 6,75 m,
- mimo diaľnice: 4,50 m.

Upozornenie sa vyznačuje v úrovni zodpovedajúcej zvislej dopravnej značky a možno ho následne opakovať aj bez opakovania zvislej značky.

Upozornenie na túto značku možno na vozovke vyznačovať iba v prípade, ak značka neplatí pre všetky jazdné pruhy (t.j. upozornenie je na značku vyznačenú v pruhovej značke alebo umiestnenú nad vyznačeným jazdným pruhom).

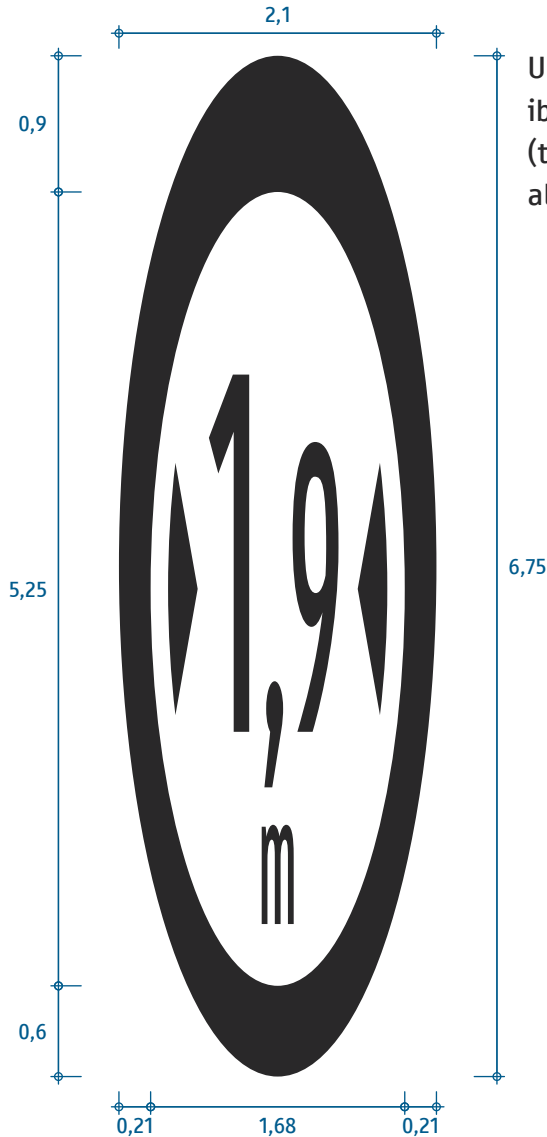

plocha 5,28 m²

dĺžka 6,75 m

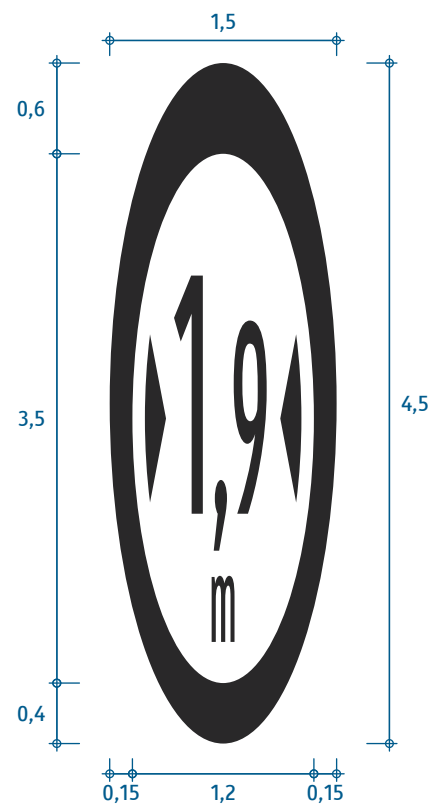

plocha 2,51 m²

dĺžka 4,50 m

Upozornenie na zvislú značku v bielom prevedení:
Maximálna šírka
(1,9 m)

VL 6.2

672-1,9

10-2021

Dĺžka značky podľa miesta vyznačenia je:

- na diaľnici: 6,75 m,
- mimo diaľnice: 4,50 m.

Upozornenie sa vyznačuje v úrovni zodpovedajúcej zvislej dopravnej značky a možno ho následne opakovať aj bez opakovania zvislej značky.

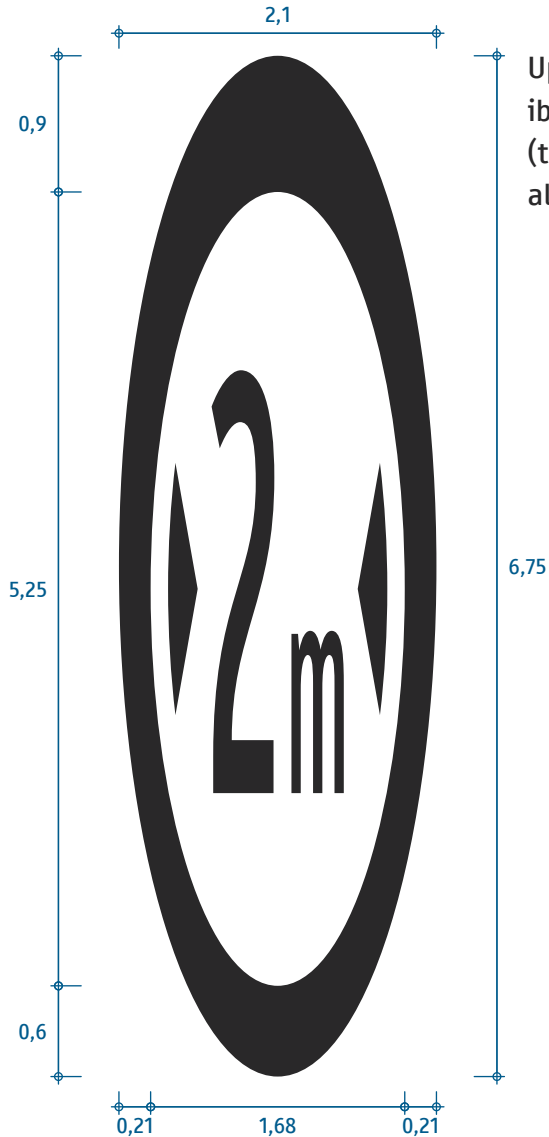

plocha 5,31 m²

dĺžka 6,75 m

Upozornenie na túto značku možno na vozovke vyznačovať iba v prípade, ak značka neplatí pre všetky jazdné pruhy (t.j. upozornenie je na značku vyznačenú v pruhovej značke alebo umiestnenú nad vyznačeným jazdným pruhom).

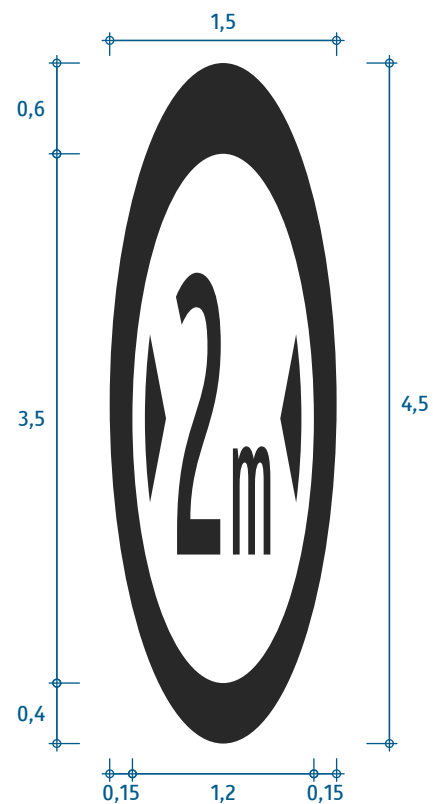

plocha 2,53 m²

dĺžka 4,50 m

Upozornenie na zvislú značku v bielom prevedení:
Maximálna šírka
(2,0 m)

VL 6.2

672-2

10-2021

Dĺžka značky podľa miesta vyznačenia je:

- na diaľnici: 6,75 m,
- mimo diaľnice: 4,50 m.

Upozornenie sa vyznačuje v úrovni zodpovedajúcej zvislej dopravnej značky a možno ho následne opakovať aj bez opakovania zvislej značky.

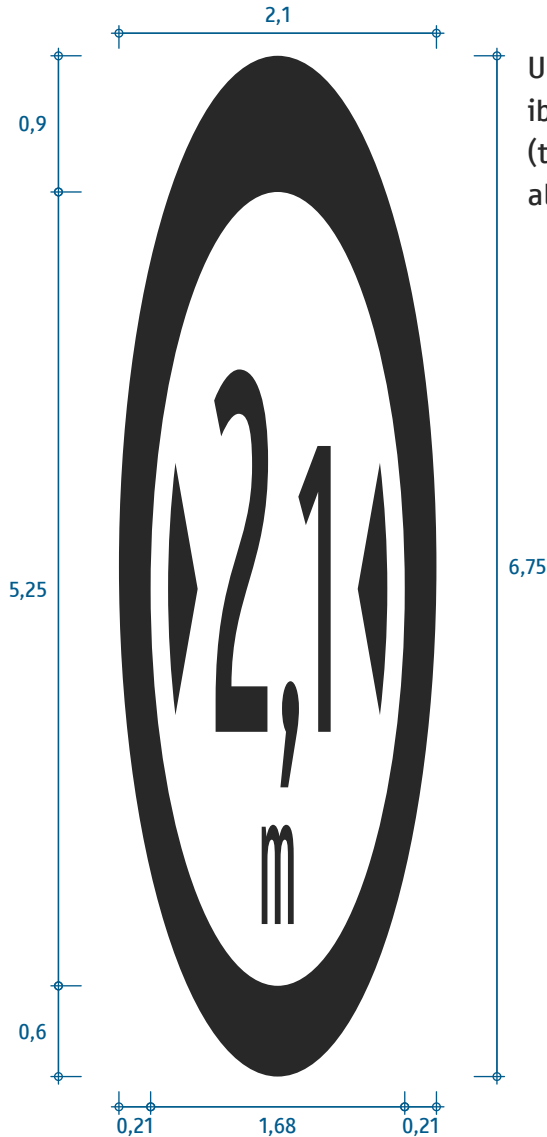

plocha 5,28 m²

dĺžka 6,75 m

Upozornenie na túto značku možno na vozovke vyznačovať iba v prípade, ak značka neplatí pre všetky jazdné pruhy (t.j. upozornenie je na značku vyznačenú v pruhovej značke alebo umiestnenú nad vyznačeným jazdným pruhom).

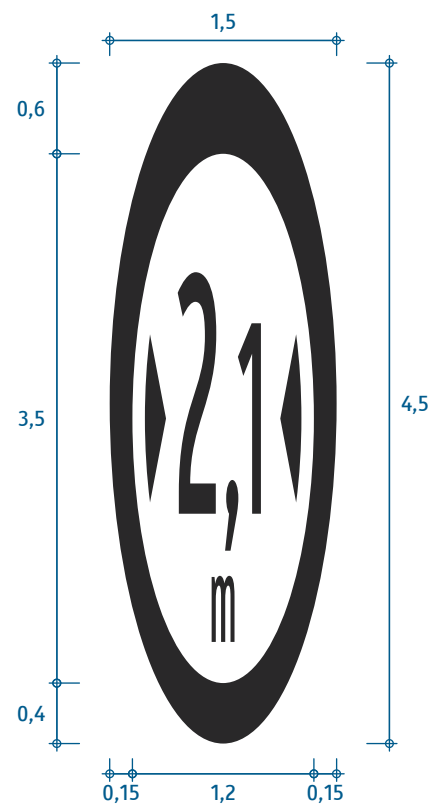

plocha 2,51 m²

dĺžka 4,50 m

Upozornenie na zvislú značku v bielom prevedení:
Maximálna šírka
(2,1 m)

VL 6.2

672-2,1

10-2021

Dĺžka značky podľa miesta vyznačenia je:

- na diaľnici: 6,75 m,
- mimo diaľnice: 4,50 m.

Upozornenie sa vyznačuje v úrovni zodpovedajúcej zvislej dopravnej značky a možno ho následne opakovať aj bez opakovania zvislej značky.

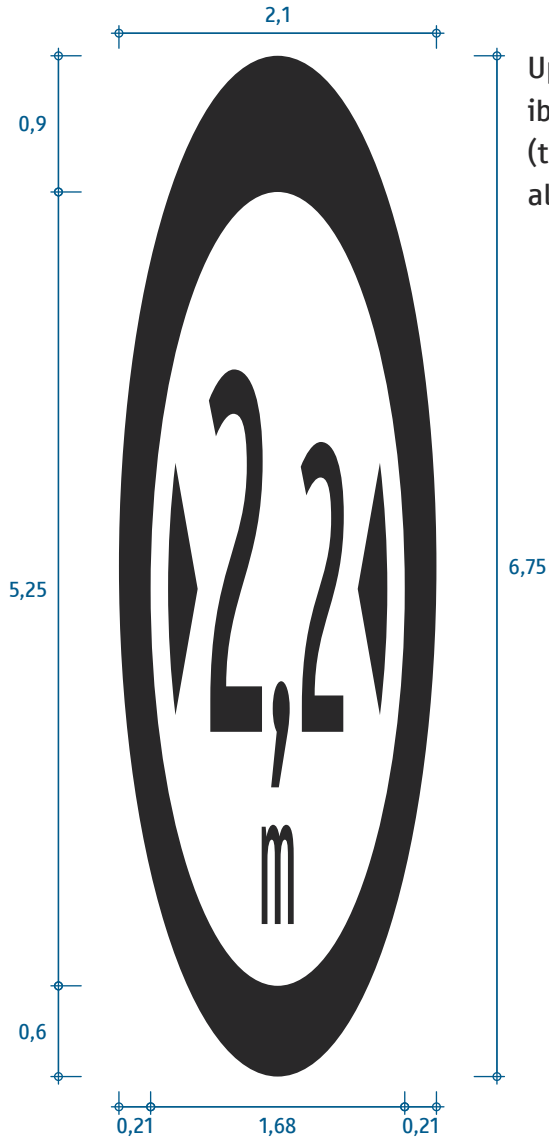

plocha 5,34 m²

dĺžka 6,75 m

Upozornenie na túto značku možno na vozovke vyznačovať iba v prípade, ak značka neplatí pre všetky jazdné pruhy (t.j. upozornenie je na značku vyznačenú v pruhovej značke alebo umiestnenú nad vyznačeným jazdným pruhom).

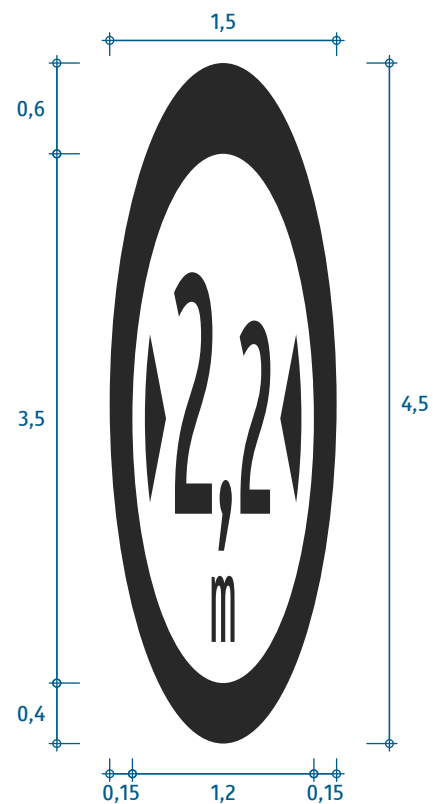

plocha 2,54 m²

dĺžka 4,50 m

Upozornenie na zvislú značku v bielom prevedení:
Maximálna šírka
(2,2 m)

VL 6.2

672-2,2

10-2021

Dĺžka značky podľa miesta vyznačenia je:

- na diaľnici: 6,75 m,
- mimo diaľnice: 4,50 m.

Upozornenie sa vyznačuje v úrovni zodpovedajúcej zvislej dopravnej značky a možno ho následne opakovať aj bez opakovania zvislej značky.

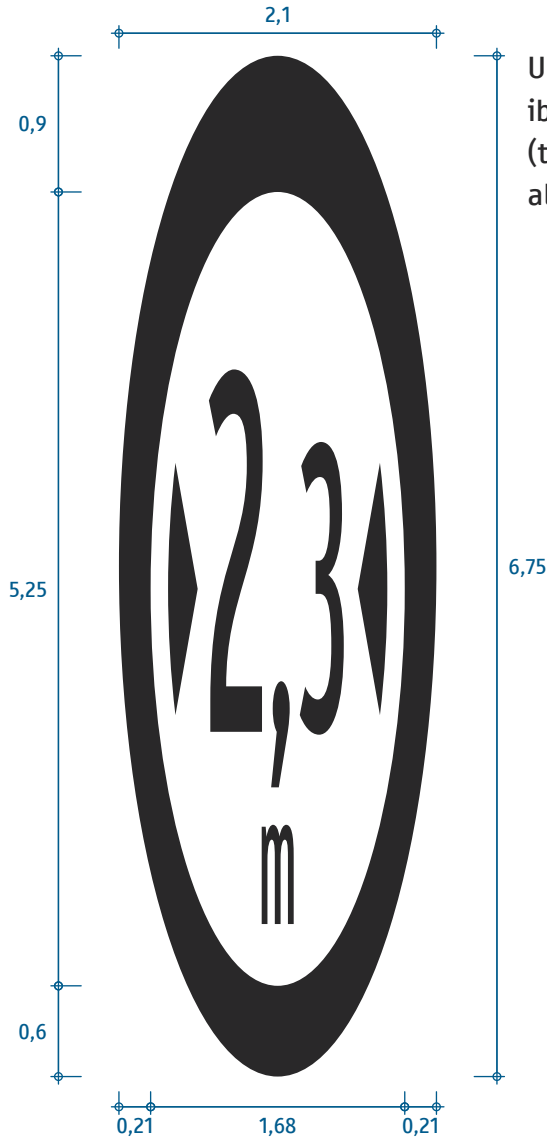

plocha 5,32 m²

dĺžka 6,75 m

Upozornenie na túto značku možno na vozovke vyznačovať iba v prípade, ak značka neplatí pre všetky jazdné pruhy (t.j. upozornenie je na značku vyznačenú v pruhovej značke alebo umiestnenú nad vyznačeným jazdným pruhom).

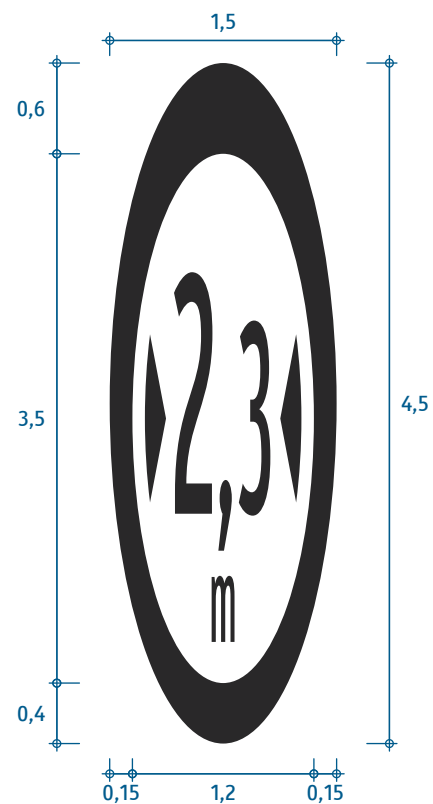

plocha 2,53 m²

dĺžka 4,50 m

Upozornenie na zvislú značku v bielom prevedení:
Maximálna šírka
(2,3 m)

VL 6.2

672-2,3

10-2021

Dĺžka značky podľa miesta vyznačenia je:

- na diaľnici: 6,75 m,
- mimo diaľnice: 4,50 m.

Upozornenie sa vyznačuje v úrovni zodpovedajúcej zvislej dopravnej značky a možno ho následne opakovať aj bez opakovania zvislej značky.

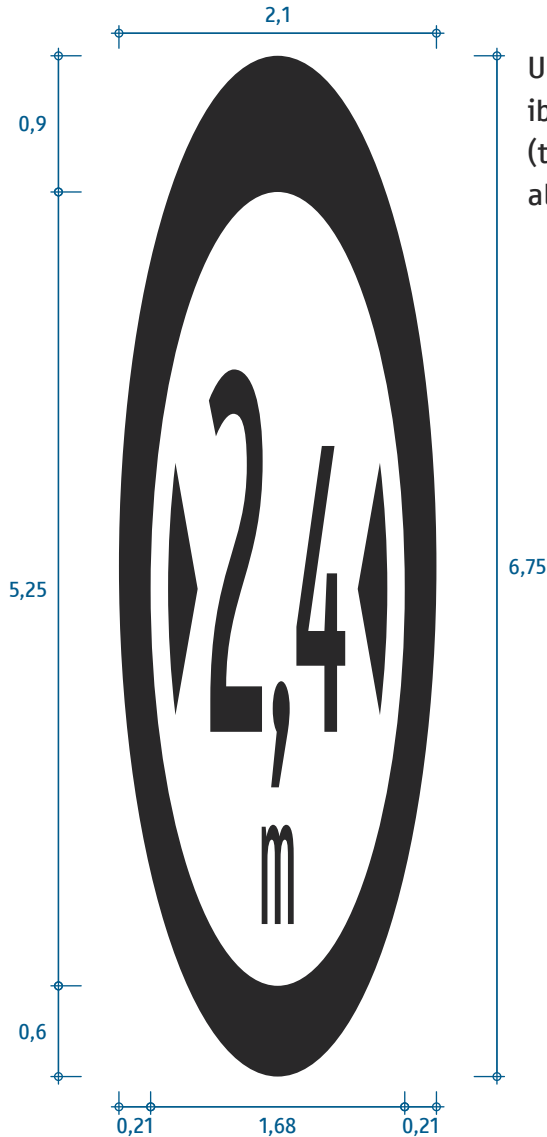

plocha 5,33 m²

dĺžka 6,75 m

Upozornenie na túto značku možno na vozovke vyznačovať iba v prípade, ak značka neplatí pre všetky jazdné pruhy (t.j. upozornenie je na značku vyznačenú v pruhovej značke alebo umiestnenú nad vyznačeným jazdným pruhom).

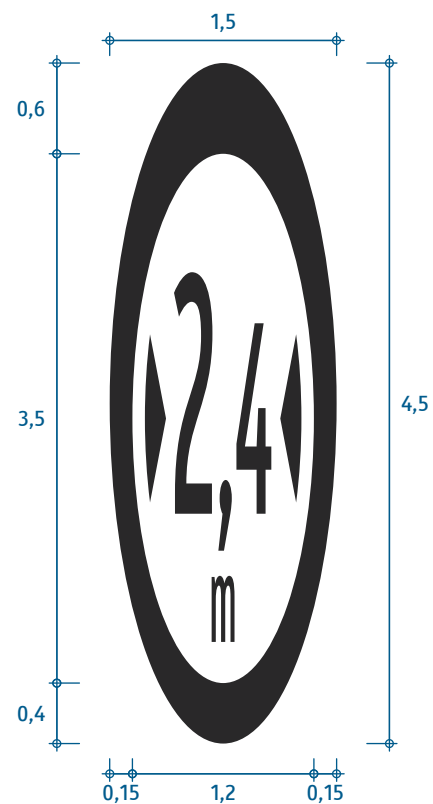

plocha 2,54 m²

dĺžka 4,50 m

Upozornenie na zvislú značku v bielom prevedení:
Maximálna šírka
(2,4 m)

VL 6.2

672-2,4

10-2021

Dĺžka značky podľa miesta vyznačenia je:

- na diaľnici: 6,75 m,
- mimo diaľnice: 4,50 m.

Upozornenie sa vyznačuje v úrovni zodpovedajúcej zvislej dopravnej značky a možno ho následne opakovať aj bez opakovania zvislej značky.

Upozornenie na túto značku možno na vozovke vyznačovať iba v prípade, ak značka neplatí pre všetky jazdné pruhy (t.j. upozornenie je na značku vyznačenú v pruhovej značke alebo umiestnenú nad vyznačeným jazdným pruhom).

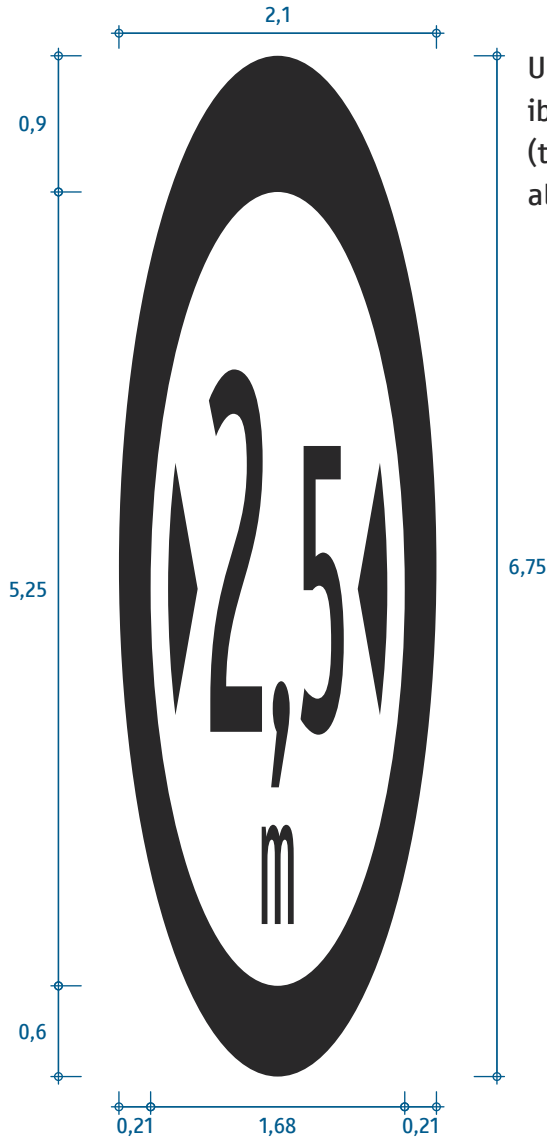

plocha 5,35 m²

dĺžka 6,75 m

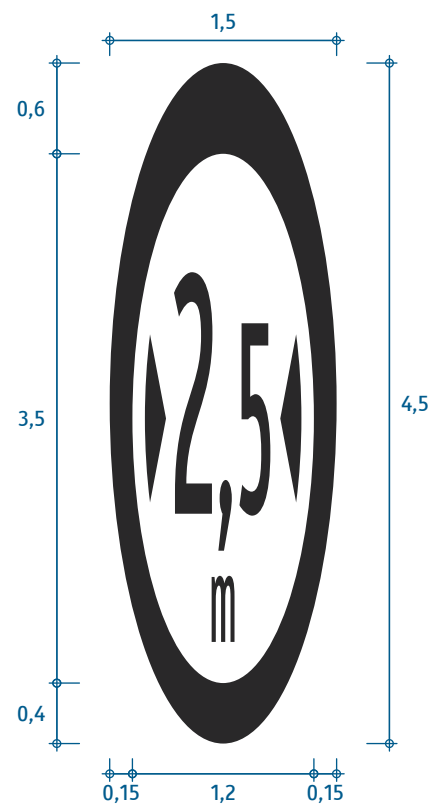

plocha 2,55 m²

dĺžka 4,50 m

Upozornenie na zvislú značku v bielom prevedení:
Maximálna šírka
(2,5 m)

VL 6.2

672-2,5

10-2021

Dĺžka značky podľa miesta vyznačenia je:

- štandardne, okrem prípadov nižšie: 4,50 m,
- v upokojených premávkových priestoroch: 2,25 m,
- na cyklistickej infraštruktúre: 2,25 m.

Upozornenie sa vyznačuje v úrovni zodpovedajúcej zvislej dopravnej značky.

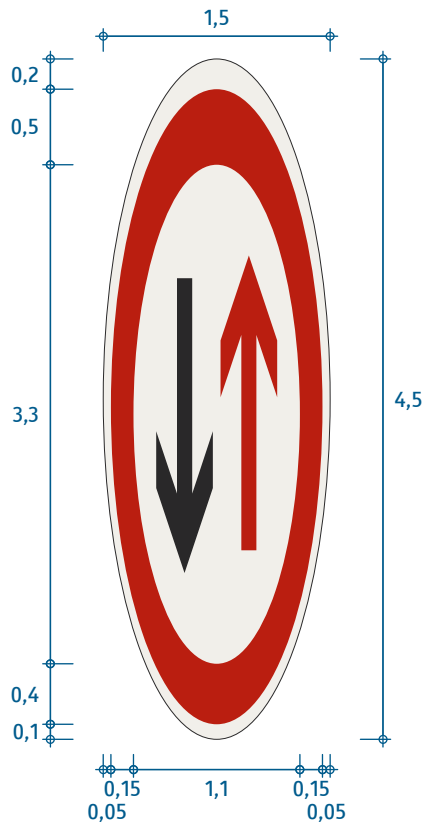

plocha 5,30 m²

dĺžka 4,50 m

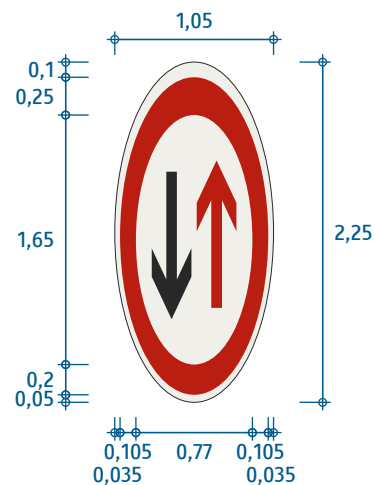

plocha 1,86 m²

dĺžka 2,25 m

Čierna čiara na okraji značky nie je súčasťou vyobrazenia, iba vymedzuje jej vonkajší okraj.

Upozornenie na zvislú značku v plnofarebnom
prevedení: Prednosť protiúdcích vozidiel

VL 6.2

675

10-2021

Dĺžka značky podľa miesta vyznačenia je:

- na diaľnici: 6,75 m,
- mimo diaľnice, okrem prípadov nižšie: 4,50 m,
- v upokojených premávkových priestoroch: 2,25 m.

Upozornenie sa vyznačuje v úrovni zodpovedajúcej zvislej dopravnej značky a možno ho následne opakovať aj bez opakovania zvislej značky.

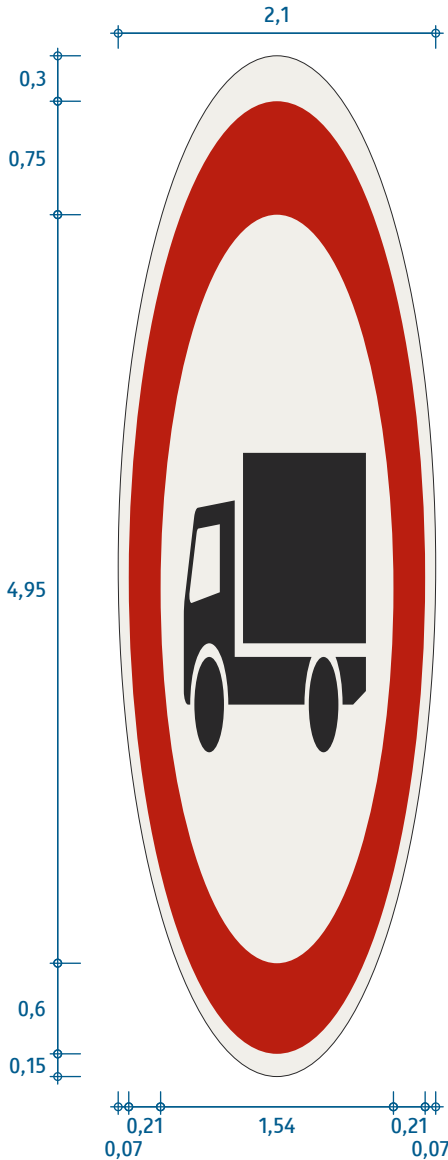

plocha 11,13 m²

dĺžka 6,75 m

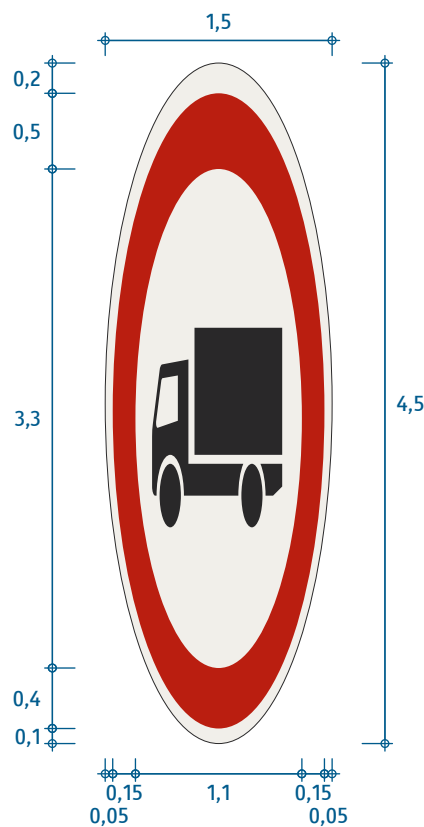

plocha 5,30 m²

dĺžka 4,50 m

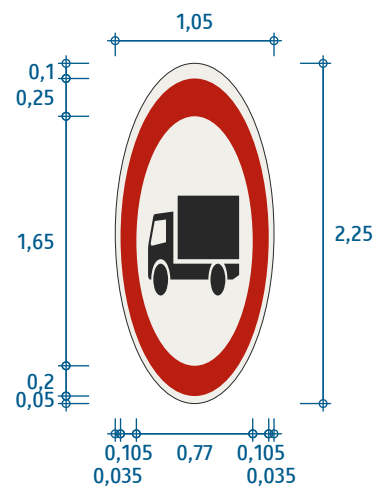

plocha 1,86 m²

dĺžka 2,25 m

Čierna čiara na okraji značky nie je súčasťou vyobrazenia, iba vymedzuje jej vonkajší okraj.

Upozornenie na zvislú značku v plnofarebnom
prevedení: Zákaz vjazdu pre
(nákladné vozidlá)

VL 6.2

676-52

10-2021

Dĺžka značky podľa miesta vyznačenia je:

- na diaľnici: 6,75 m,
- mimo diaľnice: 4,50 m.

Upozornenie sa vyznačuje v úrovni zodpovedajúcej zvislej dopravnej značky a možno ho následne opakovať aj bez opakovania zvislej značky.

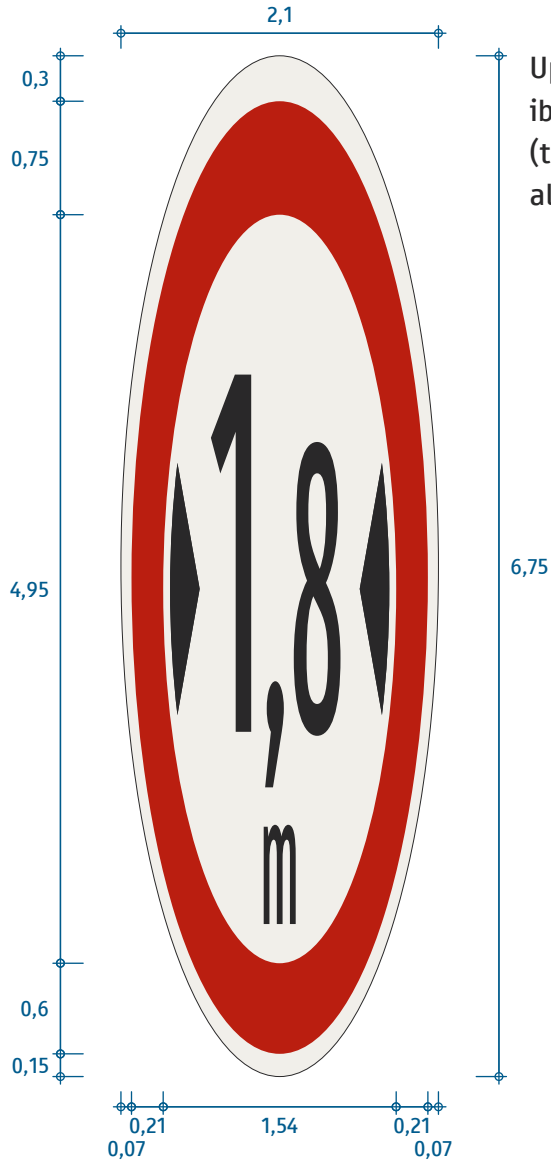

plocha 11,13 m²

dĺžka 6,75 m

Upozornenie na túto značku možno na vozovke vyznačovať iba v prípade, ak značka neplatí pre všetky jazdné pruhy (t.j. upozornenie je na značku vyznačenú v pruhovej značke alebo umiestnenú nad vyznačeným jazdným pruhom).

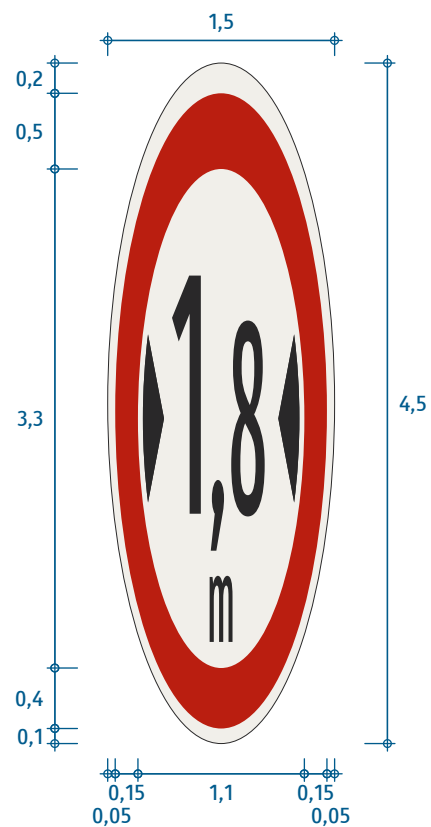

plocha 5,30 m²

dĺžka 4,50 m

Čierna čiara na okraji značky nie je súčasťou vyobrazenia, iba vymedzuje jej vonkajší okraj.

Upozornenie na zvislú značku v plnofarebnom
prevedení: Maximálna šírka

(1,8 m)

VL 6.2

677-1,8

10-2021

Dĺžka značky podľa miesta vyznačenia je:

- na diaľnici: 6,75 m,
- mimo diaľnice: 4,50 m.

Upozornenie sa vyznačuje v úrovni zodpovedajúcej zvislej dopravnej značky a možno ho následne opakovať aj bez opakovania zvislej značky.

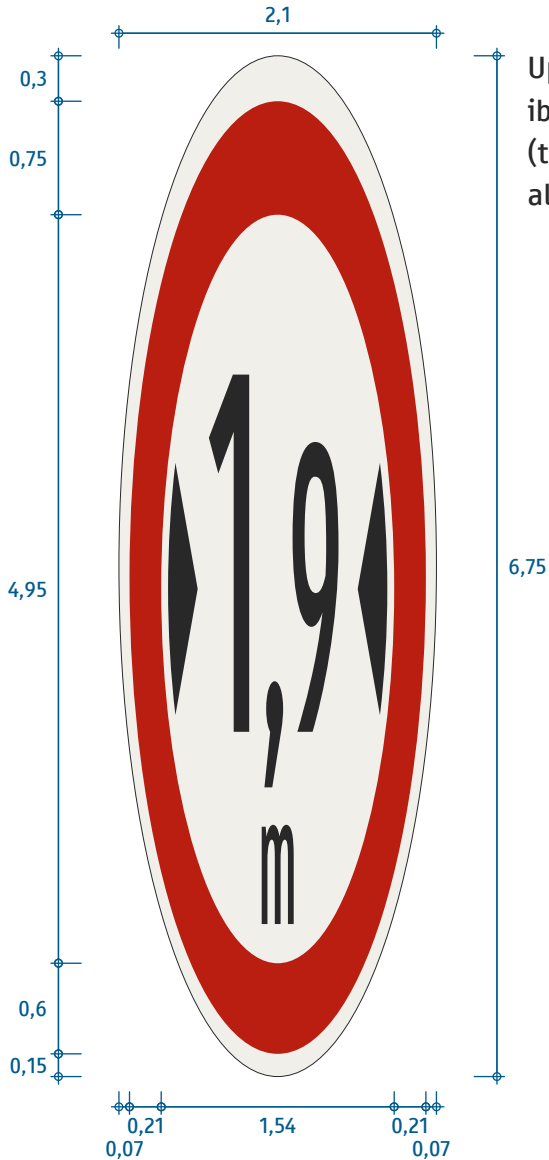

plocha 11,13 m²

dĺžka 6,75 m

Upozornenie na túto značku možno na vozovke vyznačovať iba v prípade, ak značka neplatí pre všetky jazdné pruhy (t.j. upozornenie je na značku vyznačenú v pruhovej značke alebo umiestnenú nad vyznačeným jazdným pruhom).

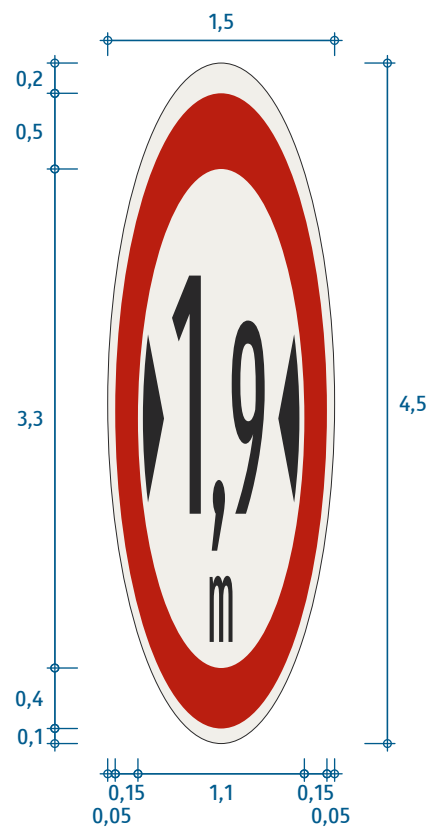

plocha 5,30 m²

dĺžka 4,50 m

Čierna čiara na okraji značky nie je súčasťou vyobrazenia, iba vymedzuje jej vonkajší okraj.

Upozornenie na zvislú značku v plnofarebnom
prevedení: Maximálna šírka

(1,9 m)

VL 6.2

677-1,9

10-2021

Dĺžka značky podľa miesta vyznačenia je:

- na diaľnici: 6,75 m,
- mimo diaľnice: 4,50 m.

Upozornenie sa vyznačuje v úrovni zodpovedajúcej zvislej dopravnej značky a možno ho následne opakovať aj bez opakovania zvislej značky.

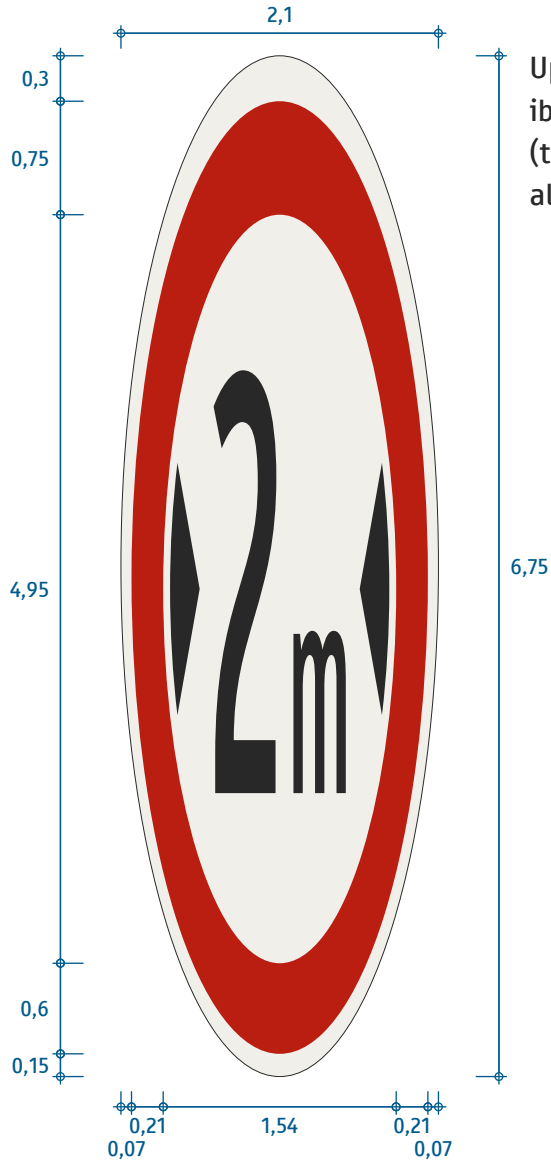

plocha 11,13 m²

dĺžka 6,75 m

Upozornenie na túto značku možno na vozovke vyznačovať iba v prípade, ak značka neplatí pre všetky jazdné pruhy (t.j. upozornenie je na značku vyznačenú v pruhovej značke alebo umiestnenú nad vyznačeným jazdným pruhom).

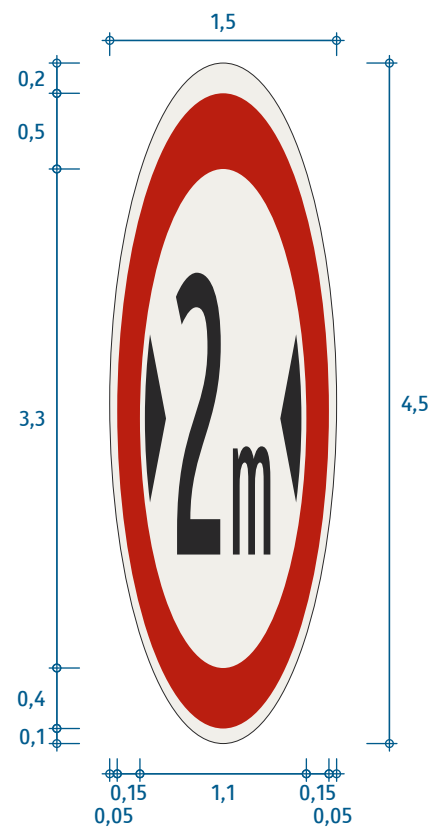

plocha 5,30 m²

dĺžka 4,50 m

Čierna čiara na okraji značky nie je súčasťou vyobrazenia, iba vymedzuje jej vonkajší okraj.

Upozornenie na zvislú značku v plnofarebnom
prevedení: Maximálna šírka

(2,0 m)

VL 6.2

677-2

10-2021

Dĺžka značky podľa miesta vyznačenia je:

- na diaľnici: 6,75 m,
- mimo diaľnice: 4,50 m.

Upozornenie sa vyznačuje v úrovni zodpovedajúcej zvislej dopravnej značky a možno ho následne opakovať aj bez opakovania zvislej značky.

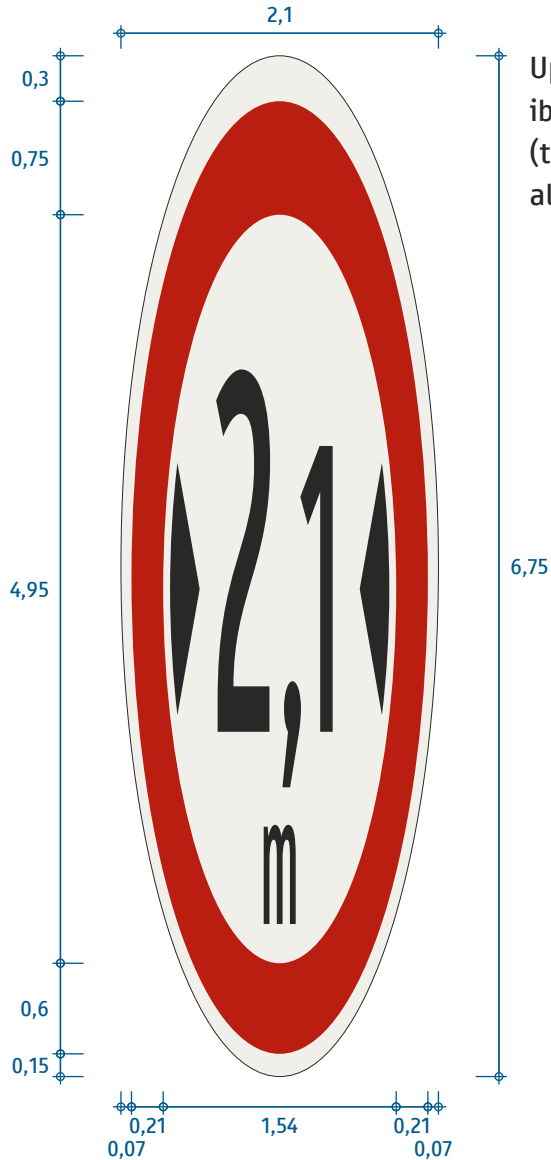

plocha 11,13 m²

dĺžka 6,75 m

Upozornenie na túto značku možno na vozovke vyznačovať iba v prípade, ak značka neplatí pre všetky jazdné pruhy (t.j. upozornenie je na značku vyznačenú v pruhovej značke alebo umiestnenú nad vyznačeným jazdným pruhom).

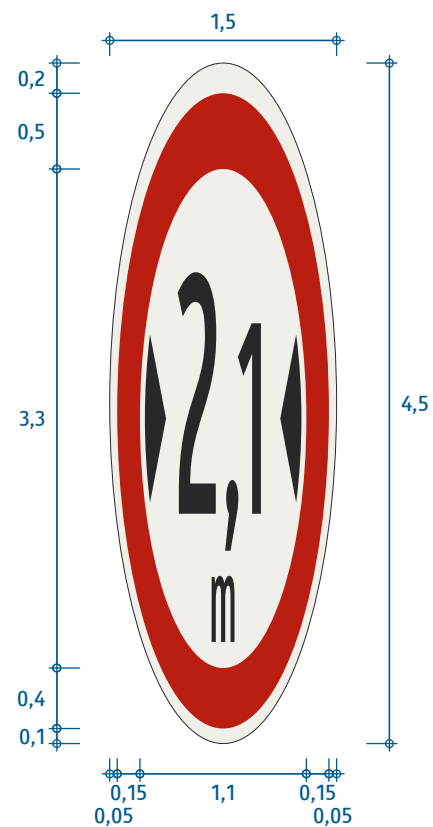

plocha 5,30 m²

dĺžka 4,50 m

Čierna čiara na okraji značky nie je súčasťou vyobrazenia, iba vymedzuje jej vonkajší okraj.

Upozornenie na zvislú značku v plnofarebnom
prevedení: Maximálna šírka

(2,1 m)

VL 6.2

677-2,1

10-2021

Dĺžka značky podľa miesta vyznačenia je:

- na diaľnici: 6,75 m,
- mimo diaľnice: 4,50 m.

Upozornenie sa vyznačuje v úrovni zodpovedajúcej zvislej dopravnej značky a možno ho následne opakovať aj bez opakovania zvislej značky.



plocha 11,13 m²

dĺžka 6,75 m

Upozornenie na túto značku možno na vozovke vyznačovať iba v prípade, ak značka neplatí pre všetky jazdné pruhy (t.j. upozornenie je na značku vyznačenú v pruhovej značke alebo umiestnenú nad vyznačeným jazdným pruhom).



plocha 5,30 m²

dĺžka 4,50 m

Čierna čiara na okraji značky nie je súčasťou vyobrazenia, iba vymedzuje jej vonkajší okraj.

Upozornenie na zvislú značku v plnofarebnom
prevedení: Maximálna šírka

(2,2 m)

VL 6.2

677-2,2

10-2021

Dĺžka značky podľa miesta vyznačenia je:

- na diaľnici: 6,75 m,
- mimo diaľnice: 4,50 m.

Upozornenie sa vyznačuje v úrovni zodpovedajúcej zvislej dopravnej značky a možno ho následne opakovať aj bez opakovania zvislej značky.

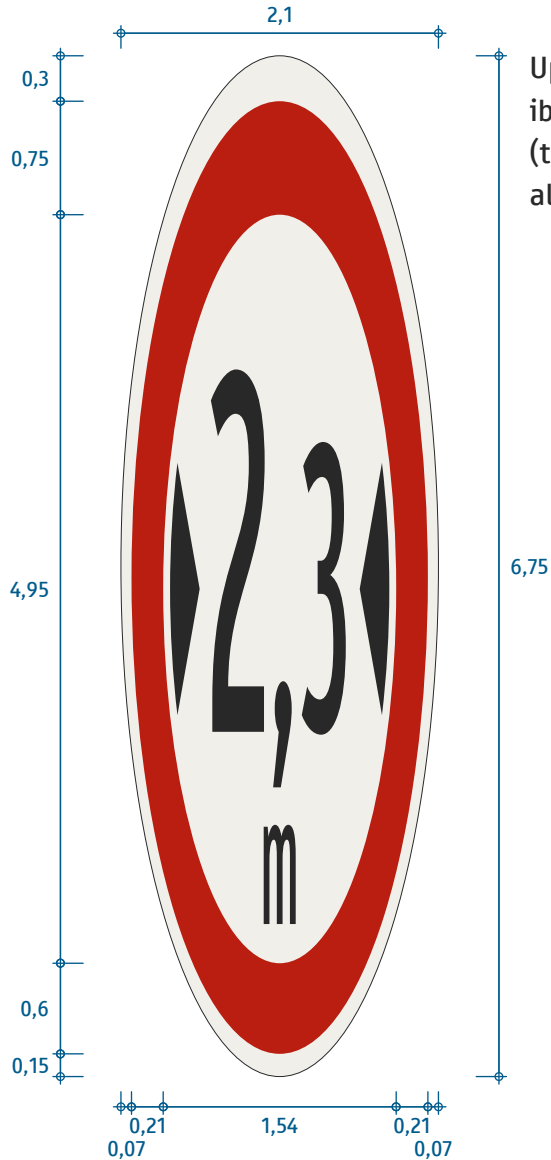

plocha 11,13 m²

dĺžka 6,75 m

Upozornenie na túto značku možno na vozovke vyznačovať iba v prípade, ak značka neplatí pre všetky jazdné pruhy (t.j. upozornenie je na značku vyznačenú v pruhovej značke alebo umiestnenú nad vyznačeným jazdným pruhom).

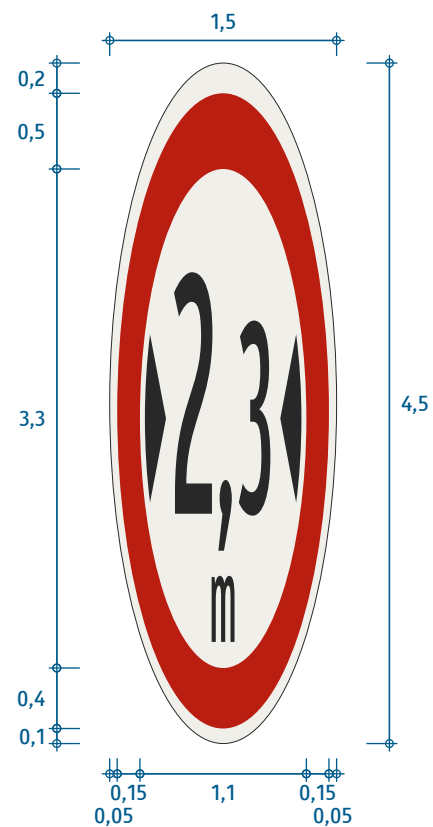

plocha 5,30 m²

dĺžka 4,50 m

Čierna čiara na okraji značky nie je súčasťou vyobrazenia, iba vymedzuje jej vonkajší okraj.

Upozornenie na zvislú značku v plnofarebnom
prevedení: Maximálna šírka

(2,3 m)

VL 6.2

677-2,3

10-2021

Dĺžka značky podľa miesta vyznačenia je:

- na diaľnici: 6,75 m,
- mimo diaľnice: 4,50 m.

Upozornenie sa vyznačuje v úrovni zodpovedajúcej zvislej dopravnej značky a možno ho následne opakovať aj bez opakovania zvislej značky.

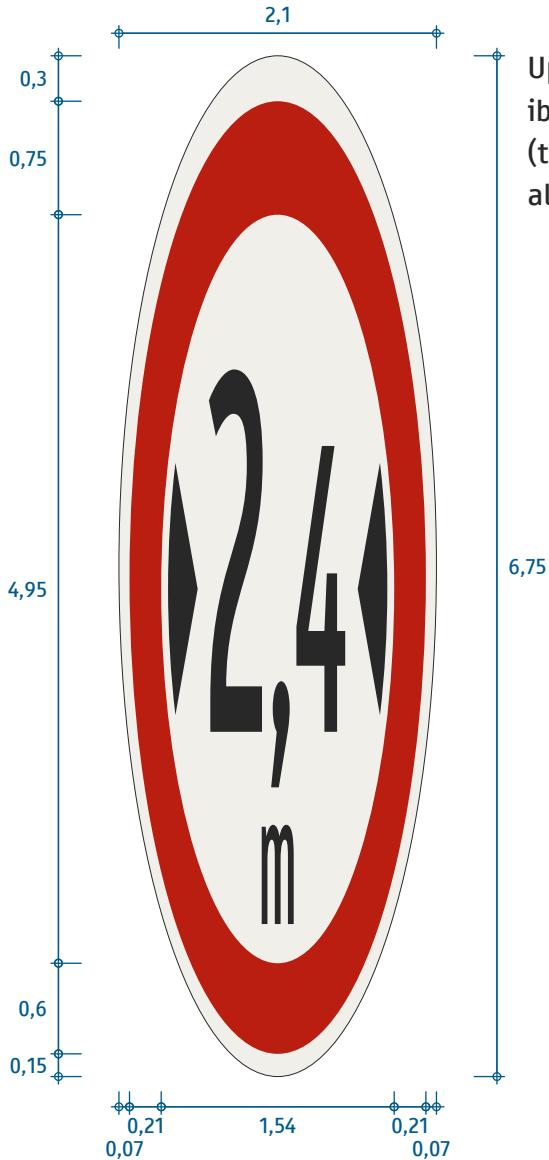

plocha 11,13 m²

dĺžka 6,75 m

Upozornenie na túto značku možno na vozovke vyznačovať iba v prípade, ak značka neplatí pre všetky jazdné pruhy (t.j. upozornenie je na značku vyznačenú v pruhovej značke alebo umiestnenú nad vyznačeným jazdným pruhom).

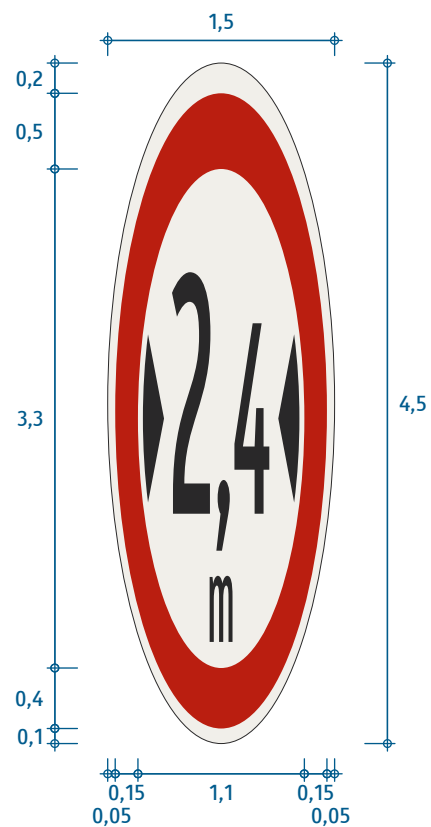

plocha 5,30 m²

dĺžka 4,50 m

Čierna čiara na okraji značky nie je súčasťou vyobrazenia, iba vymedzuje jej vonkajší okraj.

Upozornenie na zvislú značku v plnofarebnom
prevedení: Maximálna šírka

(2,4 m)

VL 6.2

677-2,4

10-2021

Dĺžka značky podľa miesta vyznačenia je:

- na diaľnici: 6,75 m,
- mimo diaľnice: 4,50 m.

Upozornenie sa vyznačuje v úrovni zodpovedajúcej zvislej dopravnej značky a možno ho následne opakovať aj bez opakovania zvislej značky.

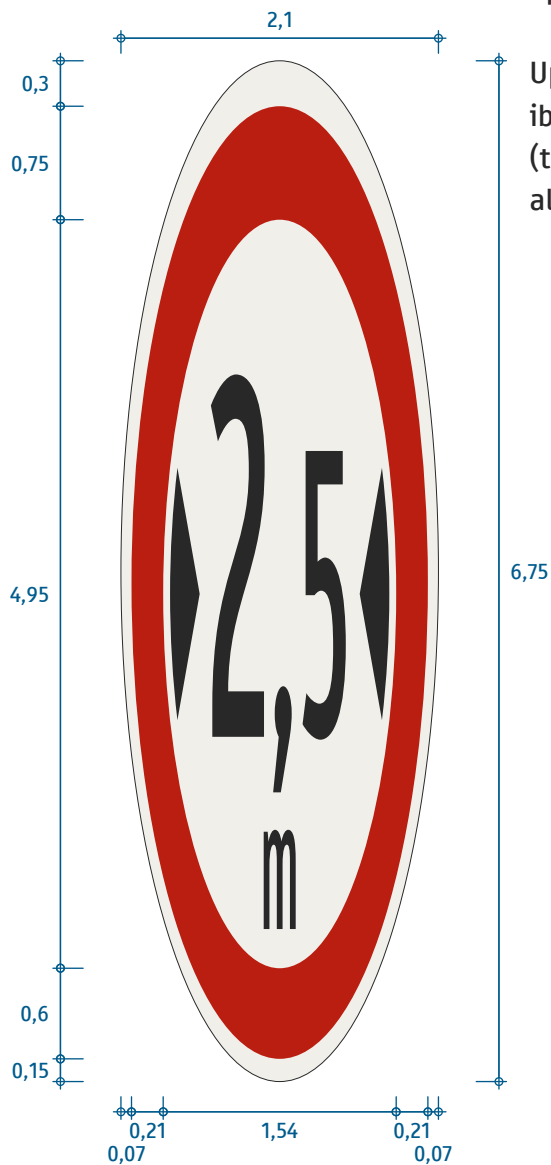

plocha 11,13 m²

dĺžka 6,75 m

Upozornenie na túto značku možno na vozovke vyznačovať iba v prípade, ak značka neplatí pre všetky jazdné pruhy (t.j. upozornenie je na značku vyznačenú v pruhovej značke alebo umiestnenú nad vyznačeným jazdným pruhom).

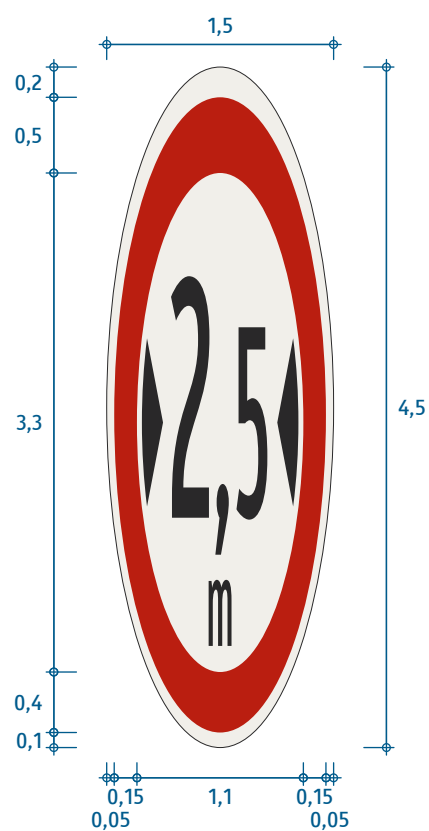

plocha 5,30 m²

dĺžka 4,50 m

Čierna čiara na okraji značky nie je súčasťou vyobrazenia, iba vymedzuje jej vonkajší okraj.

Upozornenie na zvislú značku v plnofarebnom
prevedení: Maximálna šírka

(2,5 m)

VL 6.2

677-2,5

10-2021

Dĺžka značky je fixne 4,5 m.

Upozornenie sa vyznačuje v úrovni zodpovedajúcej zvislej dopravnej značky a možno ho následne opakovať aj bez opakovania zvislej značky.

Upozornenie na túto značku možno na vozovke vyznačovať iba v prípade, ak značka neplatí pre všetky jazdné pruhy (t.j. upozornenie je na značku vyznačenú v pruhovej značke alebo umiestnenú nad vyznačeným jazdným pruhom).

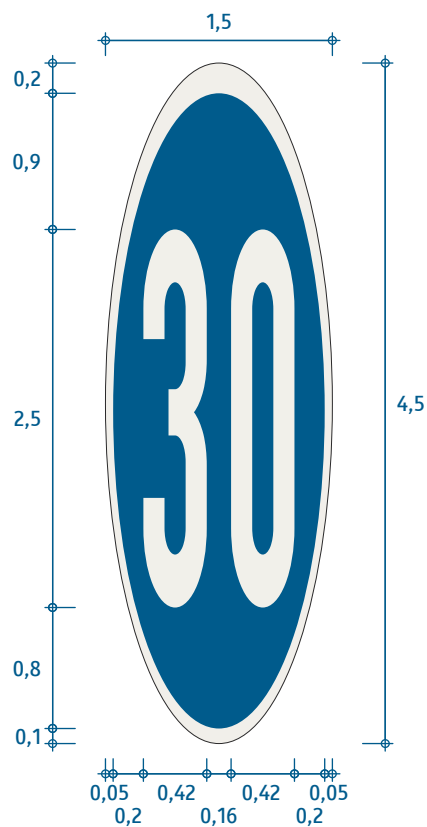

plocha 5,30 m²

dĺžka 4,50 m

Čierna čiara na okraji značky nie je súčasťou vyobrazenia, iba vymedzuje jej vonkajší okraj.

Upozornenie na zvislú značku v plnofarebnom
prevedení: Najnižšia dovolená rýchlosť

(30 km/h)

VL 6.2

680-30

10-2021

Dĺžka značky je fixne 4,5 m.

Upozornenie sa vyznačuje v úrovni zodpovedajúcej zvislej dopravnej značky a možno ho následne opakovať aj bez opakovania zvislej značky.

Upozornenie na túto značku možno na vozovke vyznačovať iba v prípade, ak značka neplatí pre všetky jazdné pruhy (t.j. upozornenie je na značku vyznačenú v pruhovej značke alebo umiestnenú nad vyznačeným jazdným pruhom).

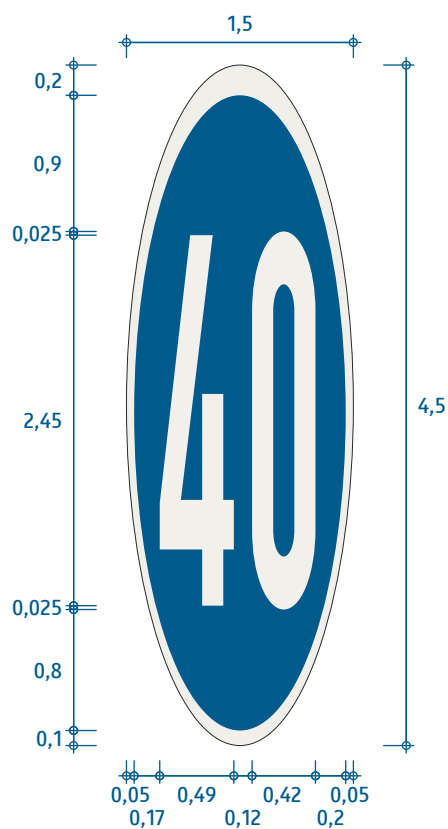

plocha 5,30 m²

dĺžka 4,50 m

Čierna čiara na okraji značky nie je súčasťou vyobrazenia, iba vymedzuje jej vonkajší okraj.

Upozornenie na zvislú značku v plnofarebnom
prevedení: Najnižšia dovolená rýchlosť
(40 km/h)

VL 6.2

680-40

10-2021

Dĺžka značky je fixne 4,5 m.

Upozornenie sa vyznačuje v úrovni zodpovedajúcej zvislej dopravnej značky a možno ho následne opakovať aj bez opakovania zvislej značky.

Upozornenie na túto značku možno na vozovke vyznačovať iba v prípade, ak značka neplatí pre všetky jazdné pruhy (t.j. upozornenie je na značku vyznačenú v pruhovej značke alebo umiestnenú nad vyznačeným jazdným pruhom).

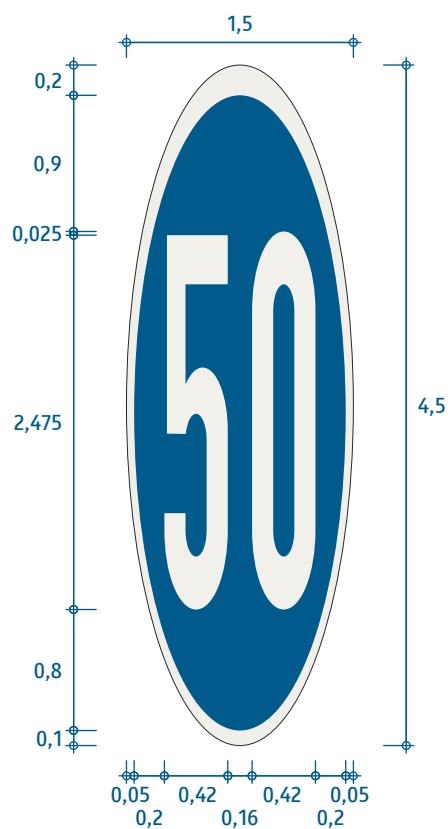

plocha 5,30 m²

dĺžka 4,50 m

Čierna čiara na okraji značky nie je súčasťou vyobrazenia, iba vymedzuje jej vonkajší okraj.

Upozornenie na zvislú značku v plnofarebnom prevedení: Najnižšia dovolená rýchlosť
(50 km/h)

VL 6.2

680-50

10-2021

Dĺžka značky podľa miesta vyznačenia je:

- na diaľnici: 6,75 m,
- mimo diaľnice: 4,50 m.

Upozornenie sa vyznačuje v úrovni zodpovedajúcej zvislej dopravnej značky a možno ho následne opakovať aj bez opakovania zvislej značky.

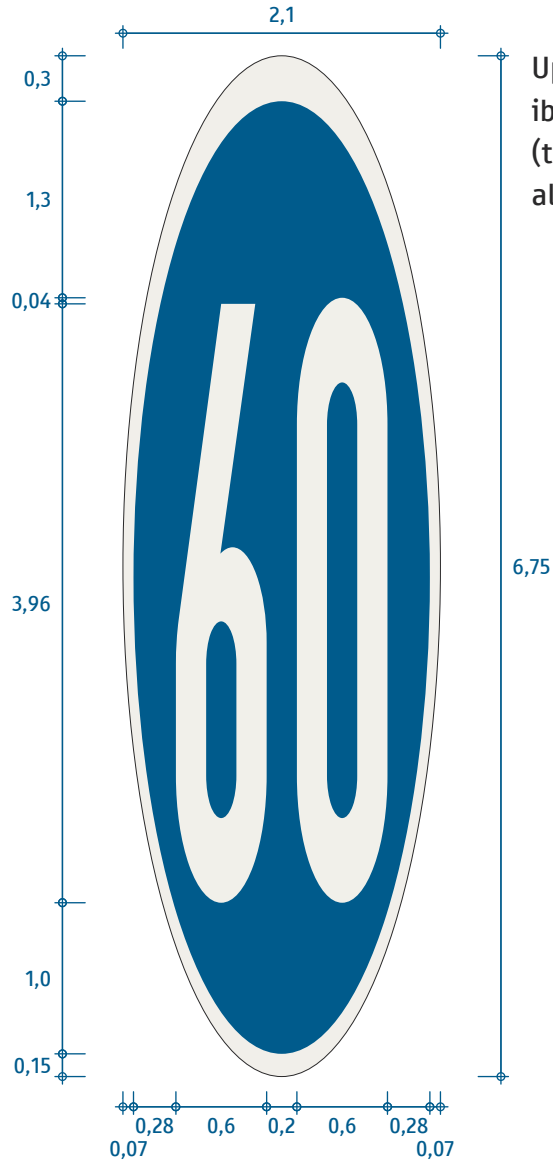

plocha 11,13 m²

dĺžka 6,75 m

Upozornenie na túto značku možno na vozovke vyznačovať iba v prípade, ak značka neplatí pre všetky jazdné pruhy (t.j. upozornenie je na značku vyznačenú v pruhovej značke alebo umiestnenú nad vyznačeným jazdným pruhom).

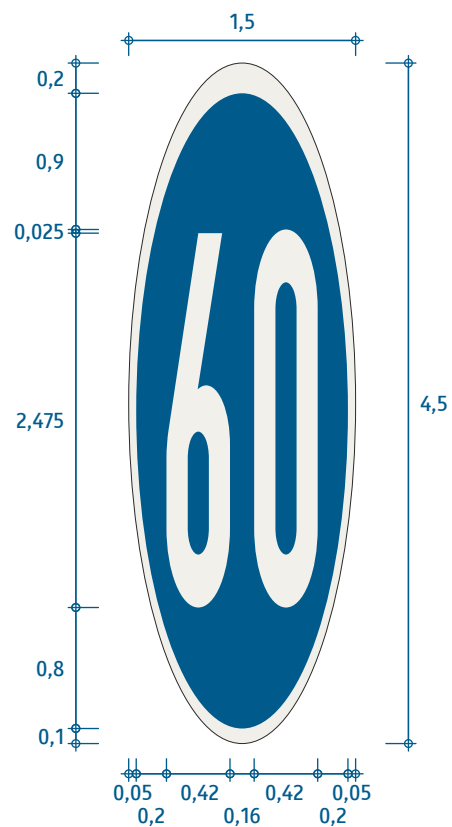

plocha 5,30 m²

dĺžka 4,50 m

Čierna čiara na okraji značky nie je súčasťou vyobrazenia, iba vymedzuje jej vonkajší okraj.

Upozornenie na zvislú značku v plnofarebnom prevedení: Najnižšia dovolená rýchlosť

(60 km/h)

VL 6.2

680-60

10-2021

Dĺžka značky podľa miesta vyznačenia je:

- na diaľnici: 6,75 m,
- mimo diaľnice: 4,50 m.

Upozornenie sa vyznačuje v úrovni zodpovedajúcej zvislej dopravnej značky a možno ho následne opakovať aj bez opakovania zvislej značky.

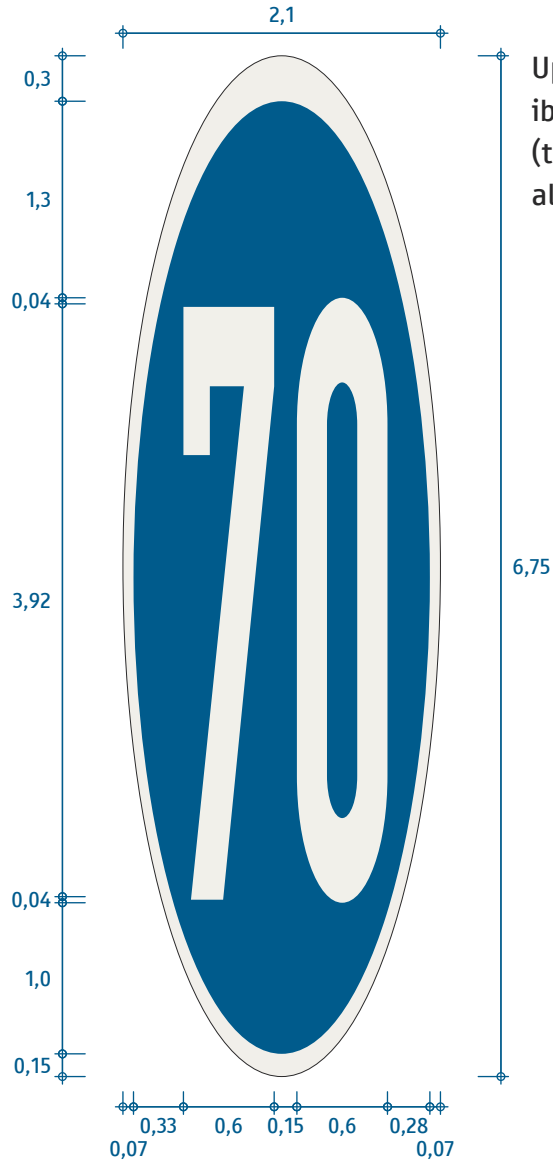

plocha 11,13 m²

dĺžka 6,75 m

Upozornenie na túto značku možno na vozovke vyznačovať iba v prípade, ak značka neplatí pre všetky jazdné pruhy (t.j. upozornenie je na značku vyznačenú v pruhovej značke alebo umiestnenú nad vyznačeným jazdným pruhom).

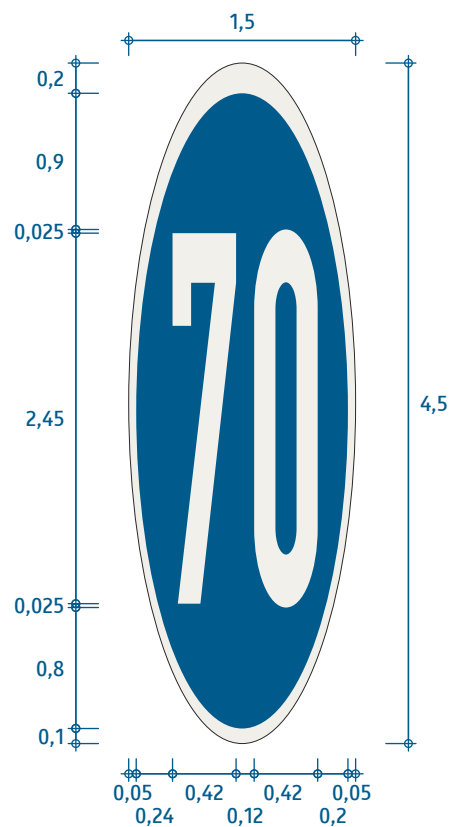

plocha 5,30 m²

dĺžka 4,50 m

Čierna čiara na okraji značky nie je súčasťou vyobrazenia, iba vymedzuje jej vonkajší okraj.

Upozornenie na zvislú značku v plnofarebnom prevedení: Najnižšia dovolená rýchlosť

(70 km/h)

VL 6.2

680-70

10-2021

Dĺžka značky podľa miesta vyznačenia je:

- na diaľnici: 6,75 m,
- mimo diaľnice: 4,50 m.

Upozornenie sa vyznačuje v úrovni zodpovedajúcej zvislej dopravnej značky a možno ho následne opakovať aj bez opakovania zvislej značky.

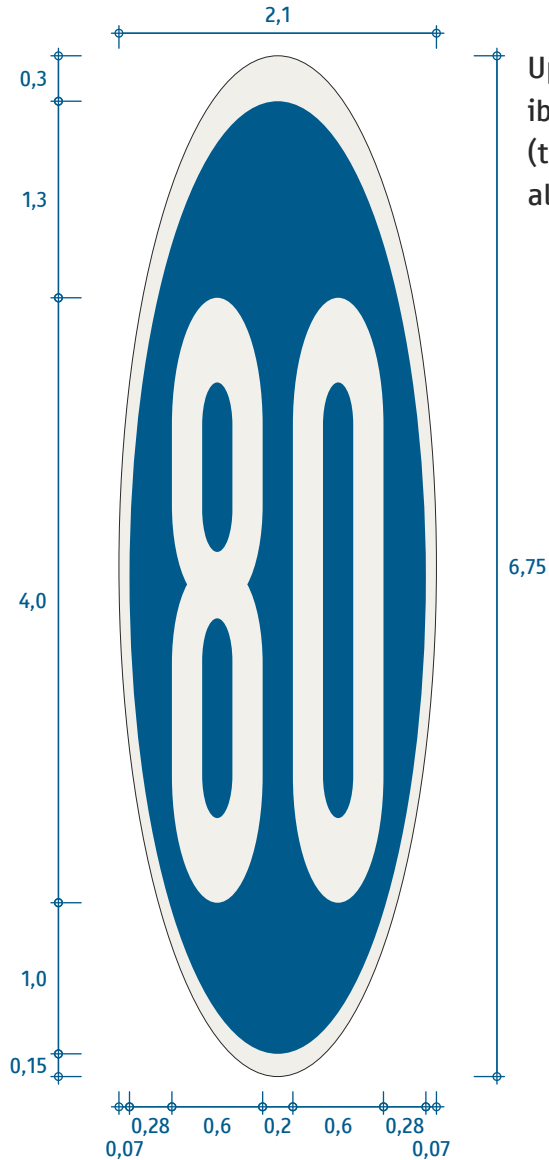

plocha 11,13 m²

dĺžka 6,75 m

Upozornenie na túto značku možno na vozovke vyznačovať iba v prípade, ak značka neplatí pre všetky jazdné pruhy (t.j. upozornenie je na značku vyznačenú v pruhovej značke alebo umiestnenú nad vyznačeným jazdným pruhom).

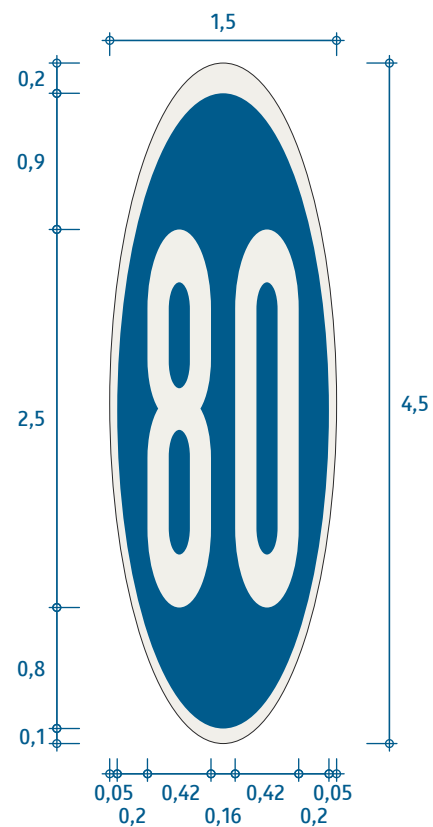

plocha 5,30 m²

dĺžka 4,50 m

Čierna čiara na okraji značky nie je súčasťou vyobrazenia, iba vymedzuje jej vonkajší okraj.

Upozornenie na zvislú značku v plnofarebnom prevedení: Najnižšia dovolená rýchlosť

(80 km/h)

VL 6.2

680-80

10-2021

Dĺžka značky podľa miesta vyznačenia je:

- na diaľnici: 6,75 m,
- mimo diaľnice: 4,50 m.

Upozornenie sa vyznačuje v úrovni zodpovedajúcej zvislej dopravnej značky a možno ho následne opakovať aj bez opakovania zvislej značky.

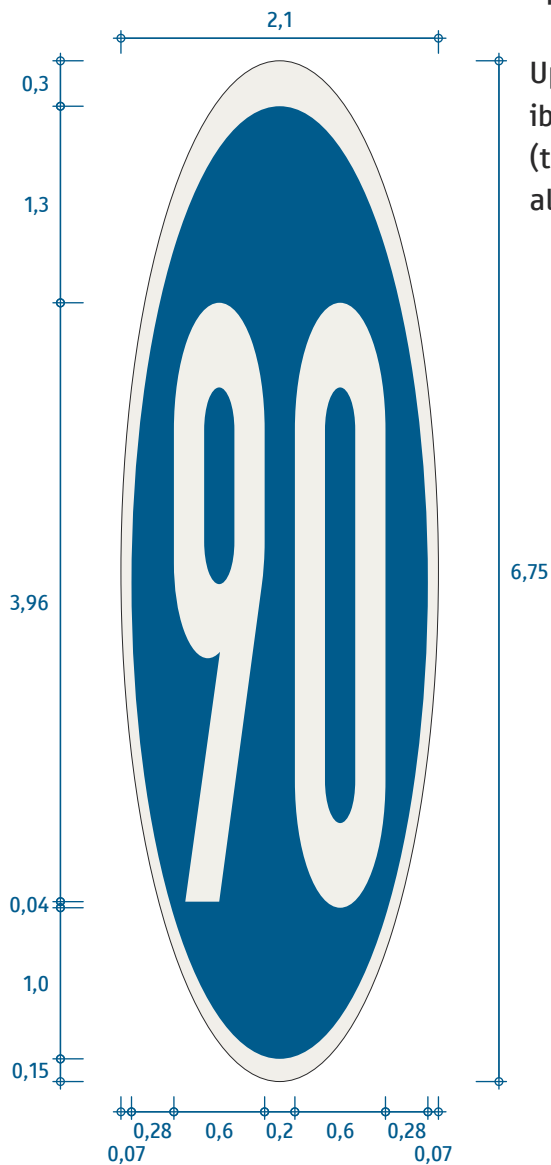

plocha 11,13 m²

dĺžka 6,75 m

Upozornenie na túto značku možno na vozovke vyznačovať iba v prípade, ak značka neplatí pre všetky jazdné pruhy (t.j. upozornenie je na značku vyznačenú v pruhovej značke alebo umiestnenú nad vyznačeným jazdným pruhom).

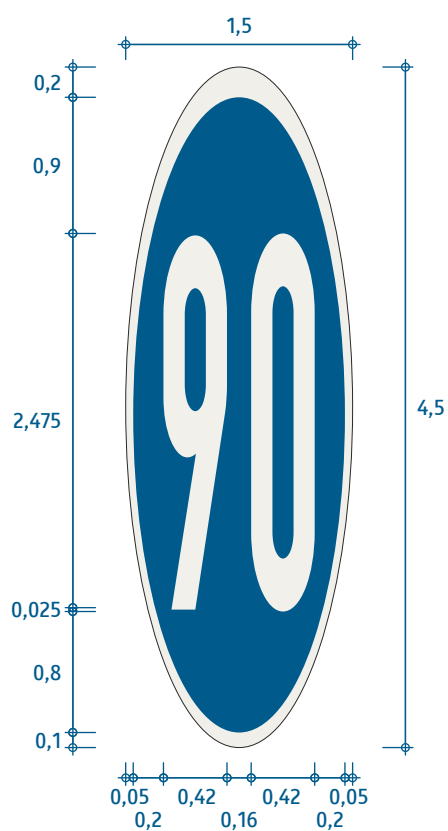

plocha 5,30 m²

dĺžka 4,50 m

Čierna čiara na okraji značky nie je súčasťou vyobrazenia, iba vymedzuje jej vonkajší okraj.

Upozornenie na zvislú značku v plnofarebnom prevedení: Najnižšia dovolená rýchlosť

(90 km/h)

VL 6.2

680-90

10-2021

Dĺžka značky podľa miesta vyznačenia je:

- na diaľnici: 6,75 m,
- mimo diaľnice: 4,50 m.

Upozornenie sa vyznačuje v úrovni zodpovedajúcej zvislej dopravnej značky a možno ho následne opakovať aj bez opakovania zvislej značky.

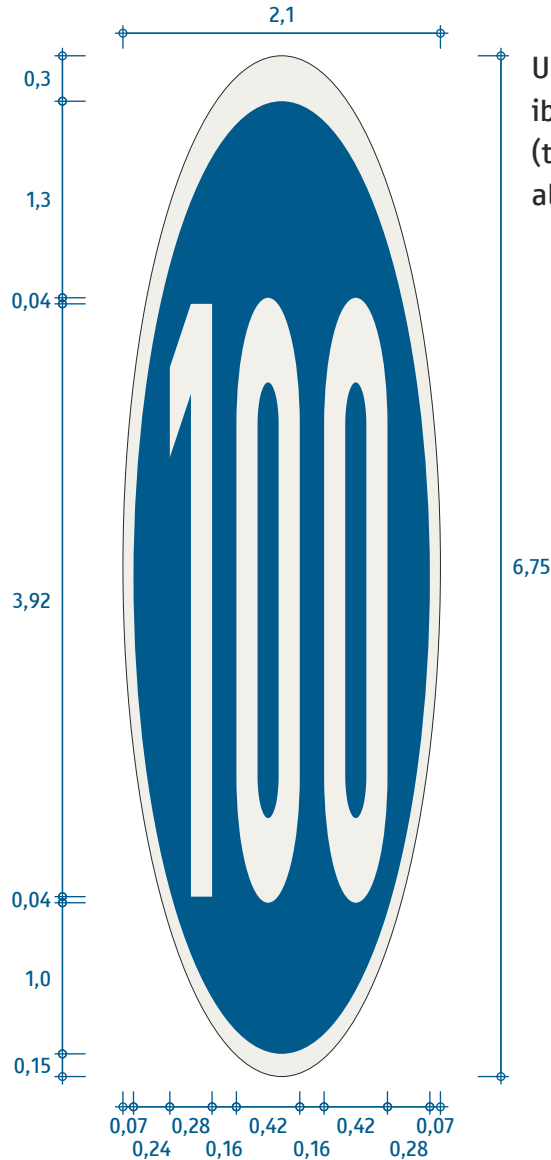

plocha 11,13 m²

dĺžka 6,75 m

Upozornenie na túto značku možno na vozovke vyznačovať iba v prípade, ak značka neplatí pre všetky jazdné pruhy (t.j. upozornenie je na značku vyznačenú v pruhovej značke alebo umiestnenú nad vyznačeným jazdným pruhom).

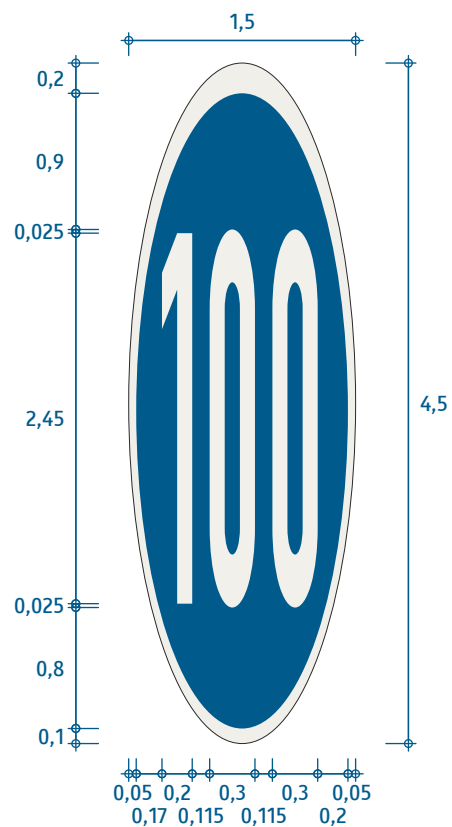

plocha 5,30 m²

dĺžka 4,50 m

Čierna čiara na okraji značky nie je súčasťou vyobrazenia, iba vymedzuje jej vonkajší okraj.

Upozornenie na zvislú značku v plnofarebnom prevedení: Najnižšia dovolená rýchlosť

(100 km/h)

VL 6.2

680-100

10-2021

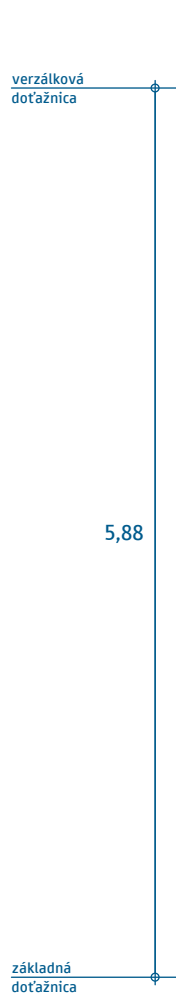

plocha 1,13 m²
dĺžka 6,0 m

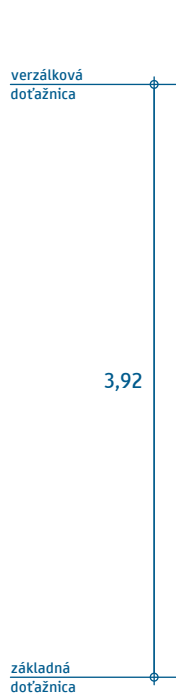

plocha 0,63 m²
dĺžka 4,0 m

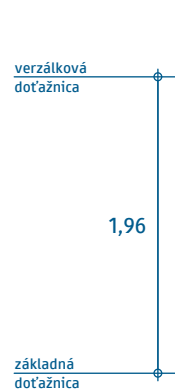

plocha 0,19 m²
dĺžka 2,0 m

Presná geometria je definovaná v elektronickej prílohe.

Písmo Regular
(znak výkričník)

VL 6.2

690-0021

10-2021

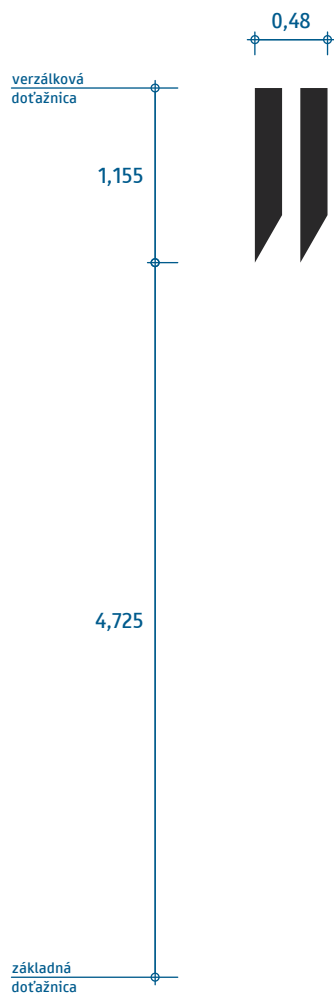

plocha 0,36 m²
dĺžka 6,0 m

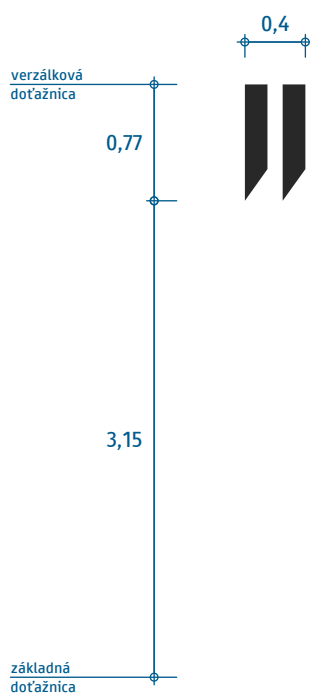

plocha 0,20 m²
dĺžka 4,0 m

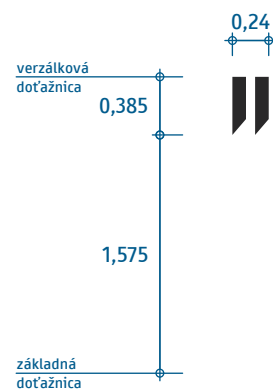

plocha 0,06 m²
dĺžka 2,0 m

Presná geometria je definovaná v elektronickej prílohe.

Písmo Regular
(znak úvodzovky)

VL 6.2

690-0022

10-2021

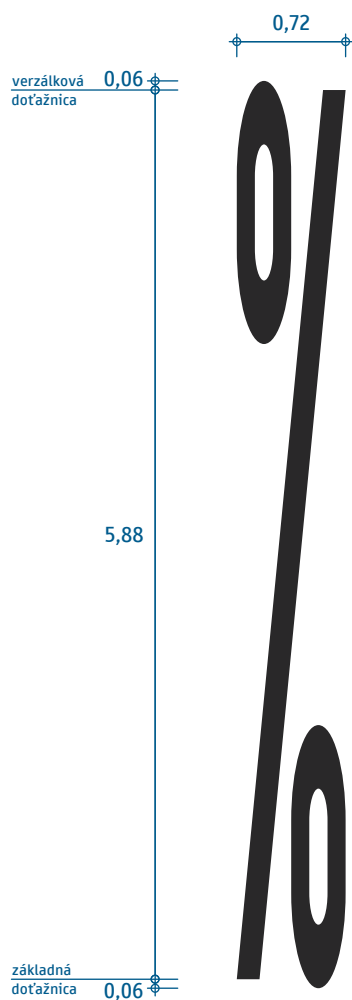

plocha 1,75 m²
dĺžka 6,0 m

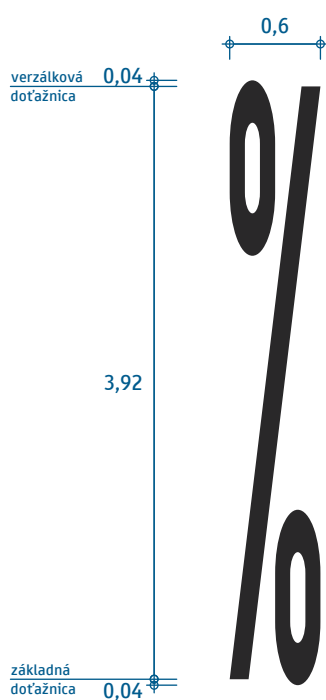

plocha 0,97 m²
dĺžka 4,0 m

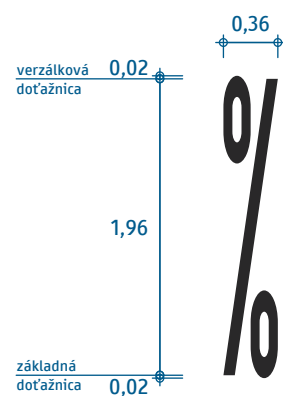

plocha 0,29 m²
dĺžka 2,0 m

Presná geometria je definovaná v elektronickej prílohe.

Písmo Regular
(znak percento“)

VL 6.2

690-0025

10-2021

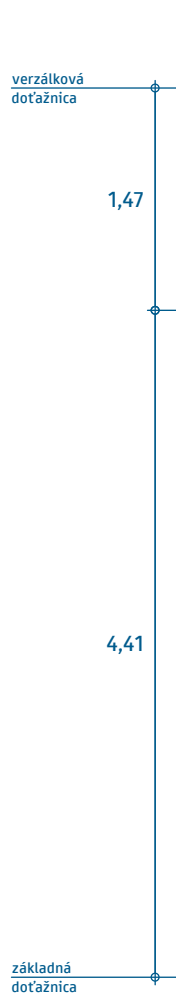

plocha 0,28 m²
dĺžka 6,0 m



plocha 0,15 m²
dĺžka 4,0 m

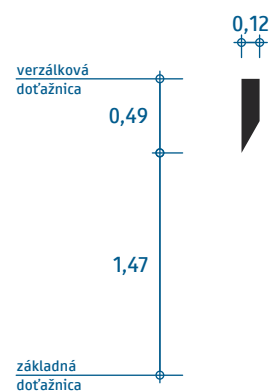

plocha 0,05 m²
dĺžka 2,0 m

Presná geometria je definovaná v elektronickej prílohe.

Písmo Regular
(znak apostrof)

VL 6.2

690-0027

10-2021

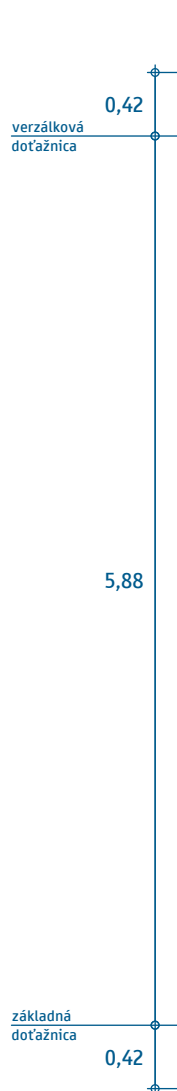

plocha 1,29 m²
dĺžka 6,0 m

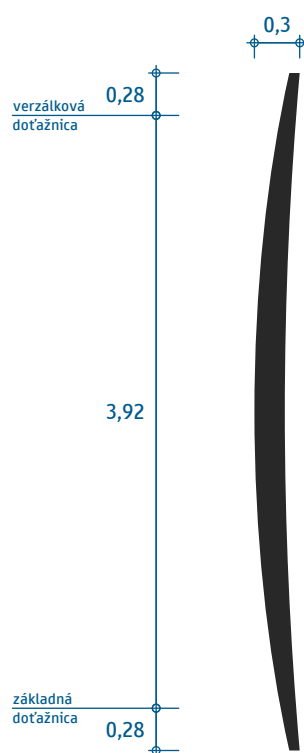

plocha 0,72 m²
dĺžka 4,0 m

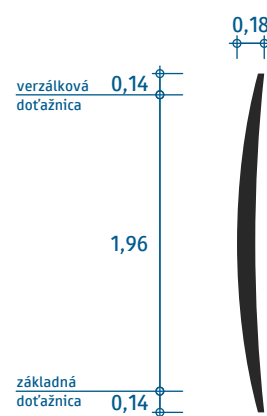

plocha 0,21 m²
dĺžka 2,0 m

Presná geometria je definovaná v elektronickej prílohe.

Písmo Regular
(znak ľavá zátvorka)

VL 6.2

690-0028

10-2021

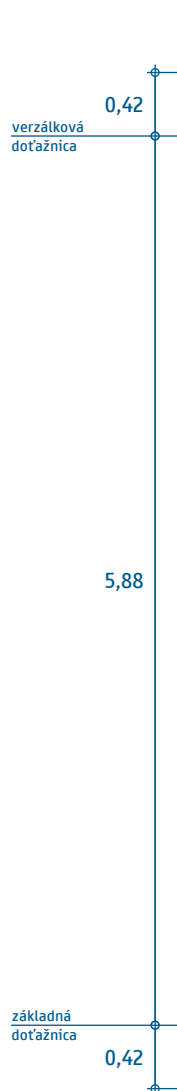

plocha 1,29 m²
dĺžka 6,0 m

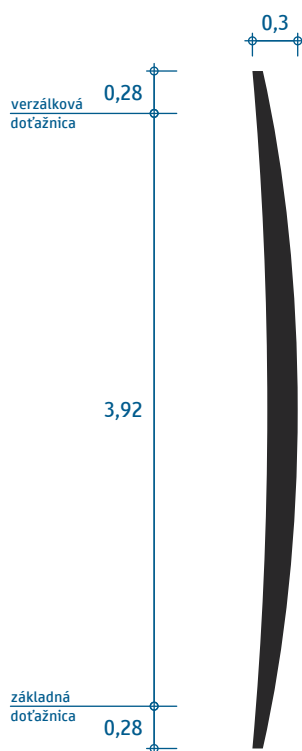

plocha 0,72 m²
dĺžka 4,0 m

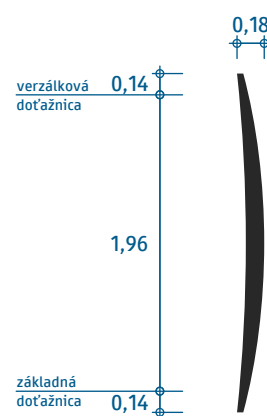

plocha 0,21 m²
dĺžka 2,0 m

Presná geometria je definovaná v elektronickej prílohe.

Písmo Regular
(znak pravá zátvorka)

VL 6.2

690-0029

10-2021

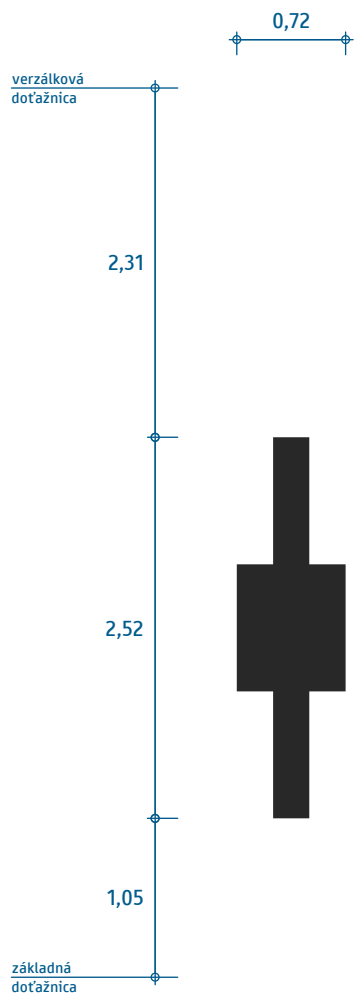

plocha 1,00 m²
dĺžka 6,0 m

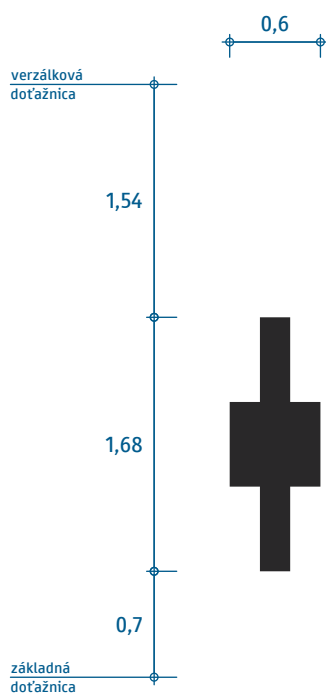

plocha 0,56 m²
dĺžka 4,0 m

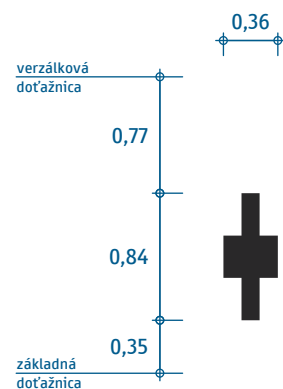

plocha 0,17 m²
dĺžka 2,0 m

Presná geometria je definovaná v elektronickej prílohe.

Písmo Regular
(znak plus)

VL 6.2

690-002B

10-2021

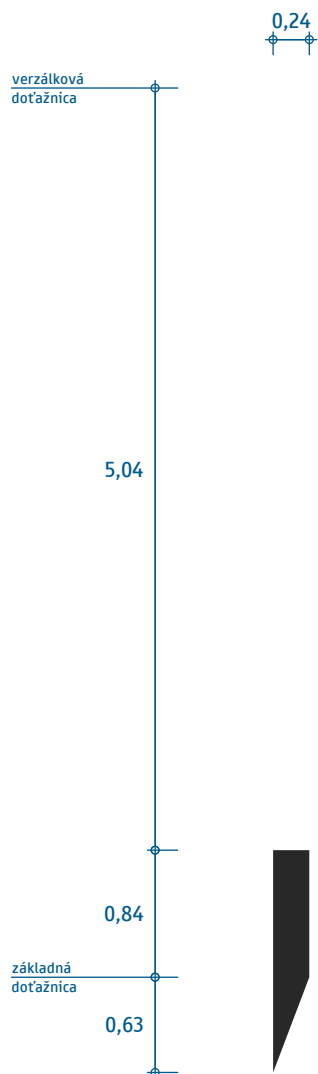

plocha 0,28 m²
dĺžka 6,0 m

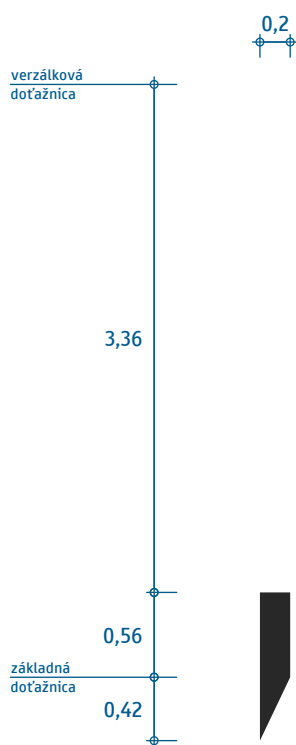

plocha 0,15 m²
dĺžka 4,0 m

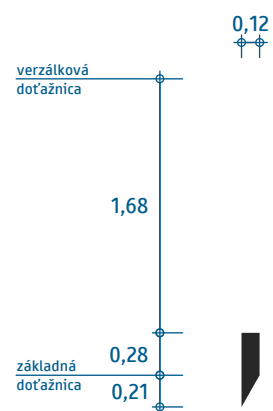

plocha 0,05 m²
dĺžka 2,0 m

Presná geometria je definovaná v elektronickej prílohe.

Písmo Regular
(znak čiarka)

VL 6.2

690-002C

10-2021

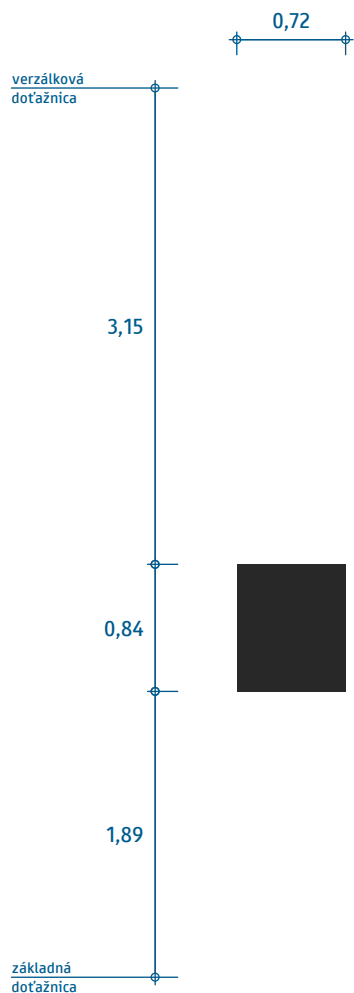

plocha 0,60 m²
dĺžka 6,0 m

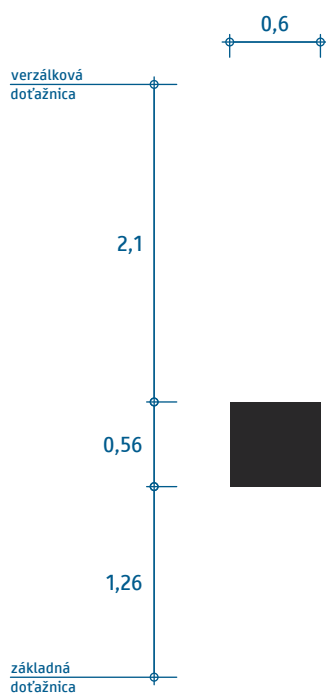

plocha 0,34 m²
dĺžka 4,0 m

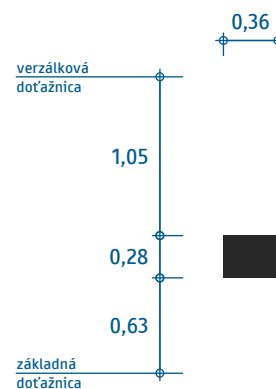

plocha 0,10 m²
dĺžka 2,0 m

Presná geometria je definovaná v elektronickej prílohe.

Písmo Regular
(znak mínus-pomlčka)

VL 6.2

690-002D

10-2021

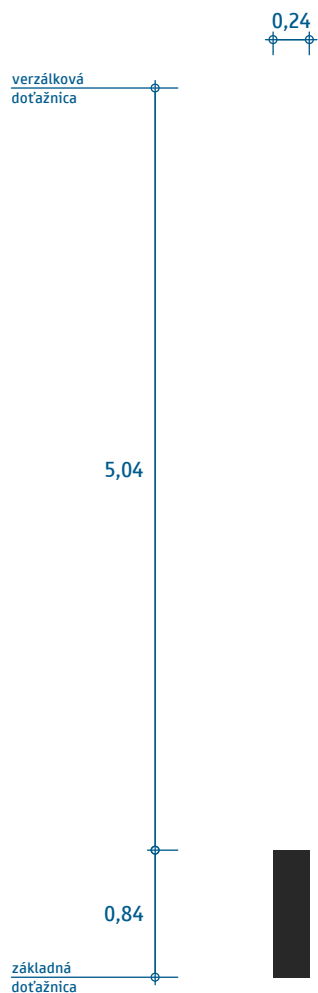

plocha 0,20 m²
dĺžka 6,0 m

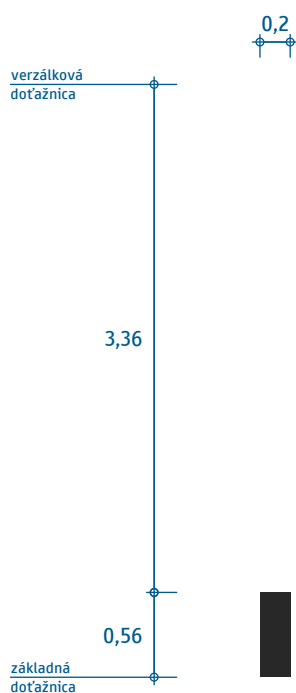

plocha 0,11 m²
dĺžka 4,0 m

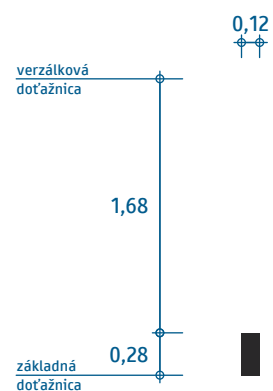

plocha 0,03 m²
dĺžka 2,0 m

Presná geometria je definovaná v elektronickej prílohe.

Písmo Regular
(znak bodka)

VL 6.2

690-002E

10-2021

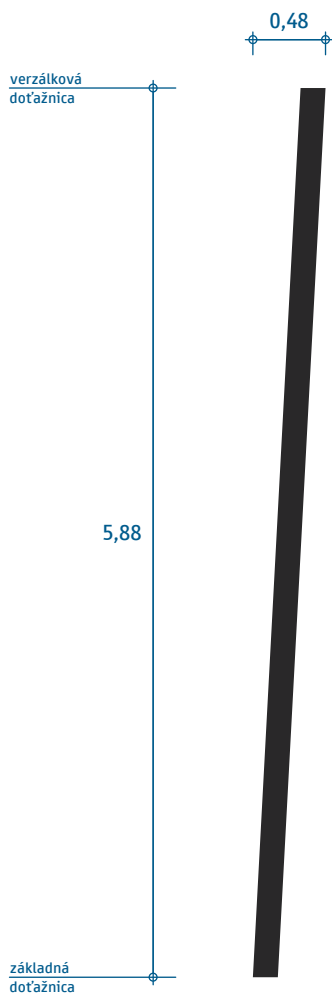

plocha 0,97 m²
dĺžka 6,0 m

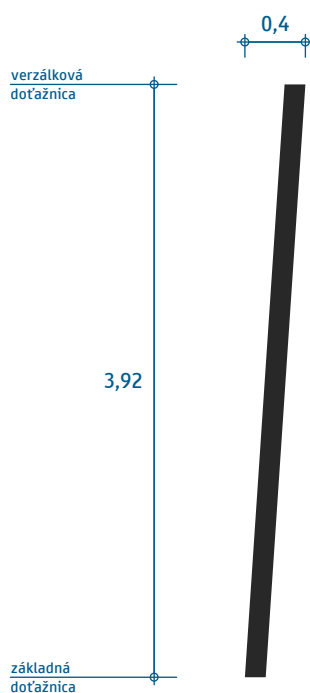

plocha 0,54 m²
dĺžka 4,0 m

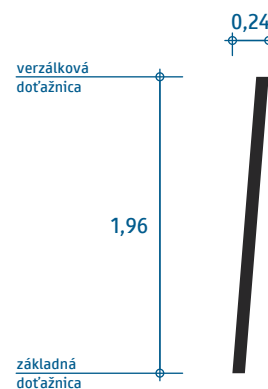

plocha 0,16 m²
dĺžka 2,0 m

Presná geometria je definovaná v elektronickej prílohe.

Písmo Regular
(znak lomka)

VL 6.2

690-002F

10-2021

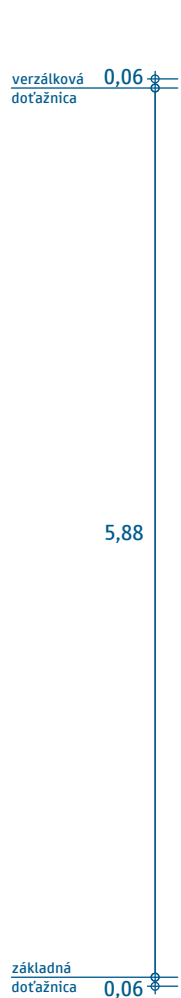

plocha 2,94 m²
dĺžka 6,0 m

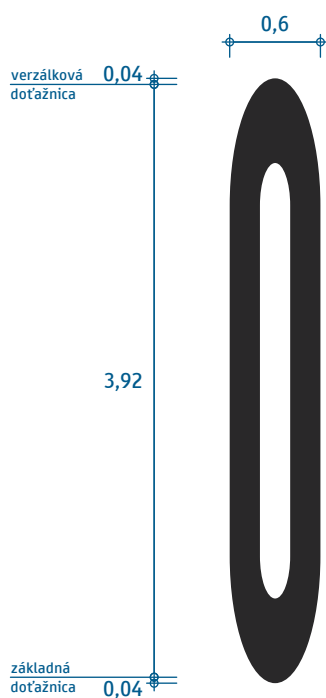

plocha 1,63 m²
dĺžka 4,0 m

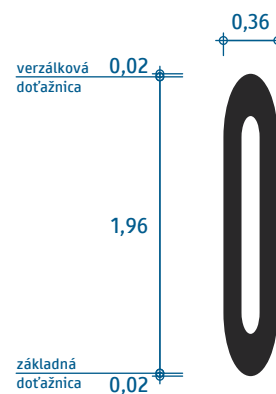

plocha 0,49 m²
dĺžka 2,0 m

Presná geometria je definovaná v elektronickej prílohe.

Písmo Regular
(číslica „0“)

VL 6.2

690-0030

10-2021

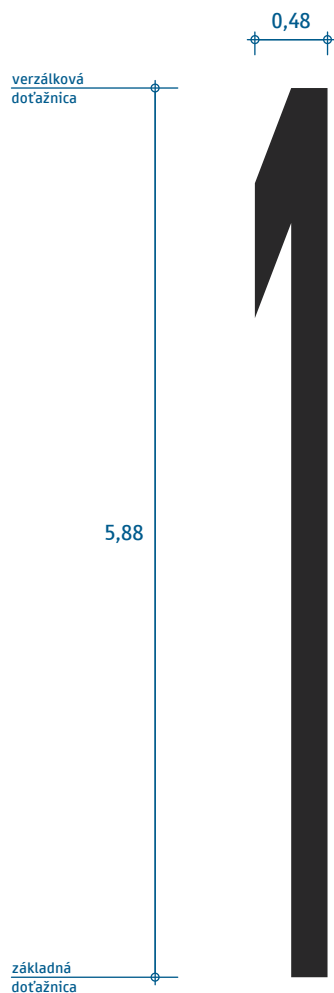

plocha 1,63 m²
dĺžka 6,0 m

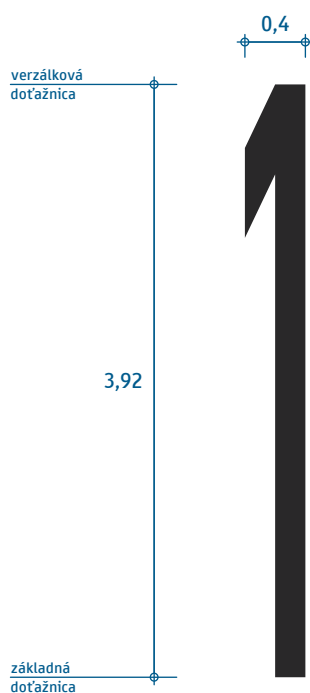

plocha 0,90 m²
dĺžka 4,0 m

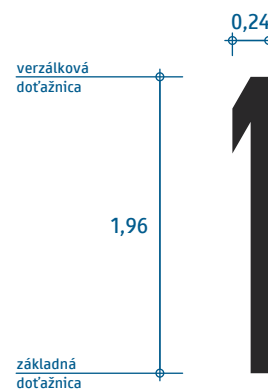

plocha 0,27 m²
dĺžka 2,0 m

Presná geometria je definovaná v elektronickej prílohe.

Písmo Regular
(číslica „1“)

VL 6.2

690-0031

10-2021

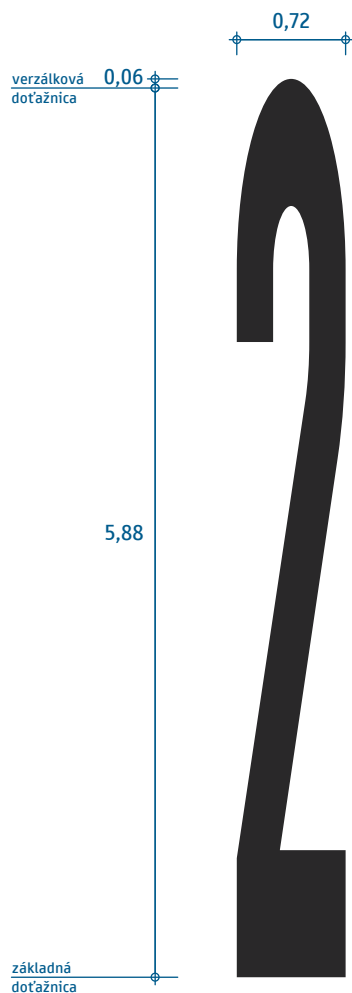

plocha 2,37 m²
dĺžka 6,0 m

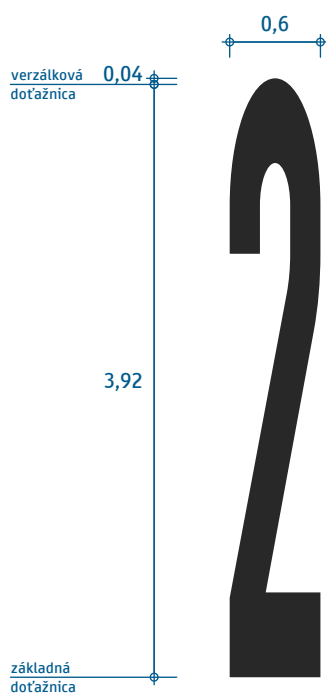

plocha 1,32 m²
dĺžka 4,0 m

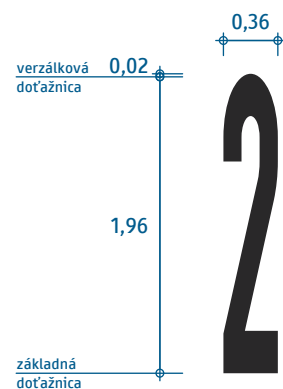

plocha 0,40 m²
dĺžka 2,0 m

Presná geometria je definovaná v elektronickej prílohe.

Písmo Regular
(číslica „2“)

VL 6.2

690-0032

10-2021

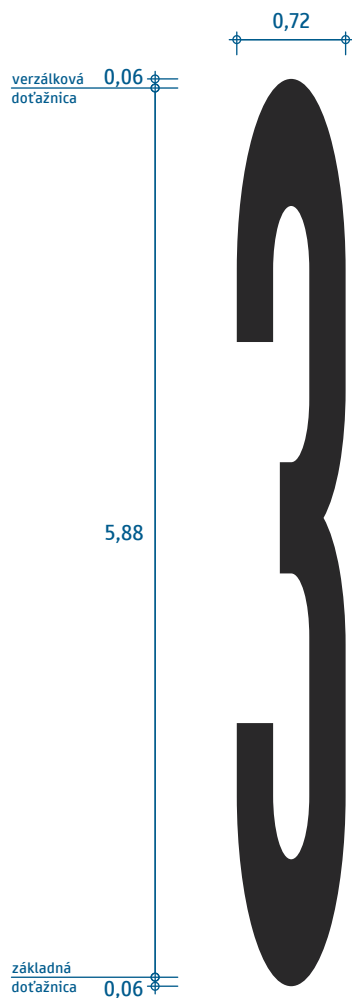

plocha 2,43 m²

dĺžka 6,0 m

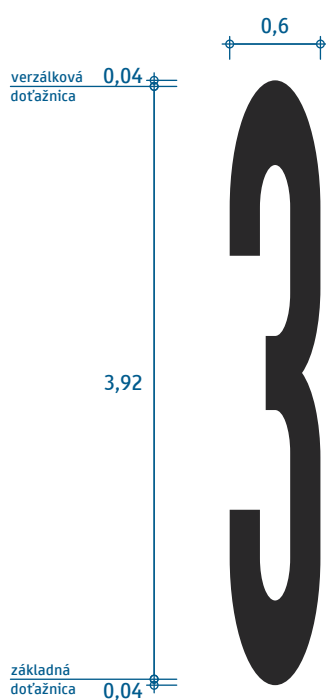

plocha 1,35 m²

dĺžka 4,0 m



plocha 0,40 m²

dĺžka 2,0 m

Presná geometria je definovaná v elektronickej prílohe.

Písmo Regular
(číslica „3“)

VL 6.2

690-0033

10-2021

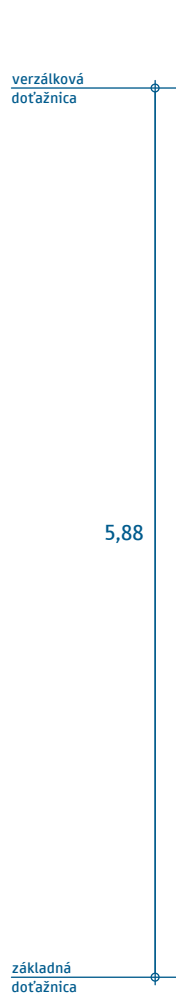

plocha 2,31 m²
dĺžka 6,0 m

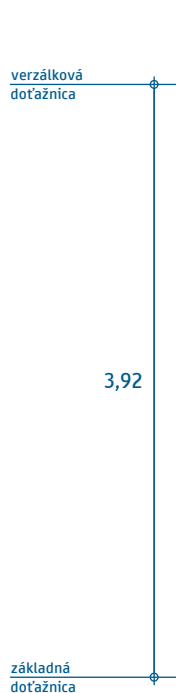

plocha 1,28 m²
dĺžka 4,0 m



plocha 0,38 m²
dĺžka 2,0 m

Presná geometria je definovaná v elektronickej prílohe.

Písmo Regular
(číslica „4“)

VL 6.2

690-0034

10-2021

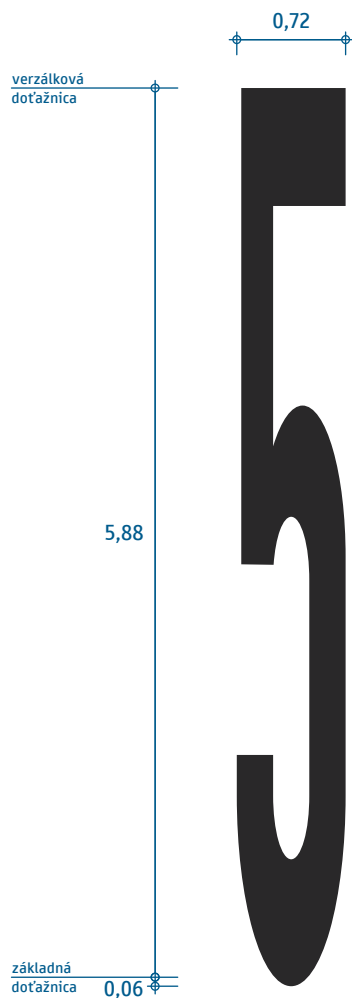

plocha 2,47 m²

dĺžka 6,0 m

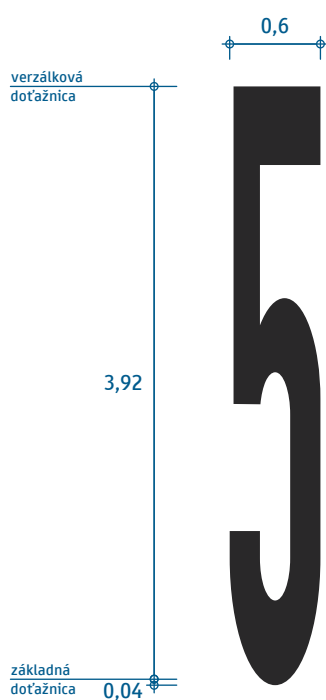

plocha 1,37 m²

dĺžka 4,0 m



plocha 0,41 m²

dĺžka 2,0 m

Presná geometria je definovaná v elektronickej prílohe.

Písmo Regular
(číslica „5“)

VL 6.2

690-0035

10-2021

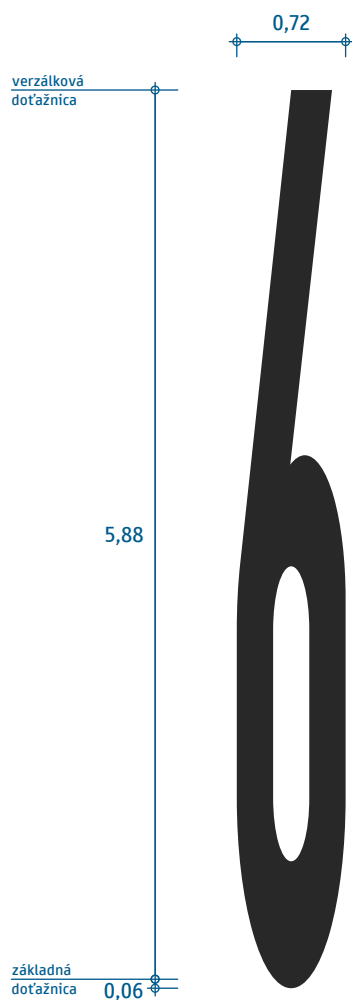

plocha 2,46 m²
dĺžka 6,0 m

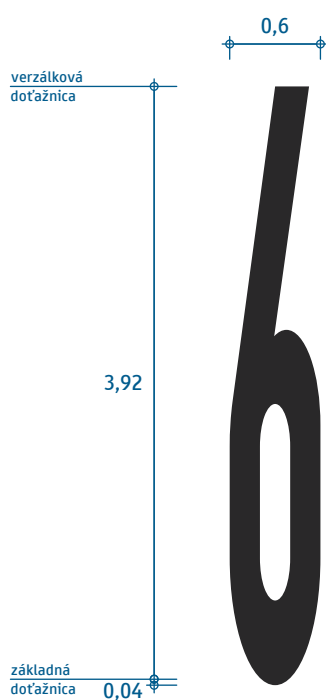

plocha 1,36 m²
dĺžka 4,0 m



plocha 0,41 m²
dĺžka 2,0 m

Presná geometria je definovaná v elektronickej prílohe.

Písmo Regular
(číslica „6“)

VL 6.2

690-0036

10-2021

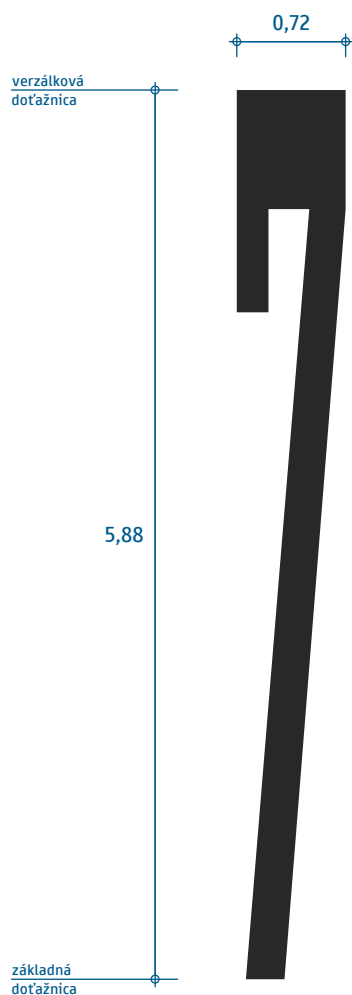

plocha 1,97 m²
dĺžka 6,0 m

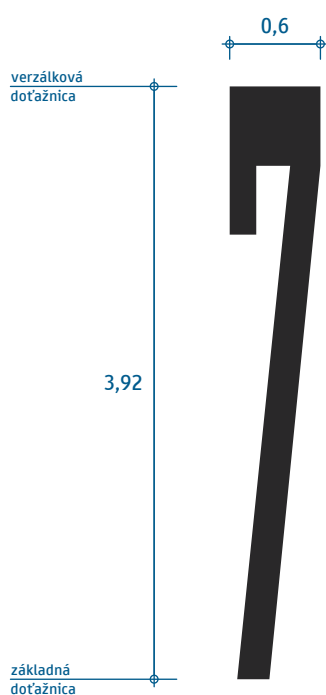

plocha 1,09 m²
dĺžka 4,0 m



plocha 0,33 m²
dĺžka 2,0 m

Presná geometria je definovaná v elektronickej prílohe.

Písmo Regular
(číslica „7“)

VL 6.2

690-0037

10-2021

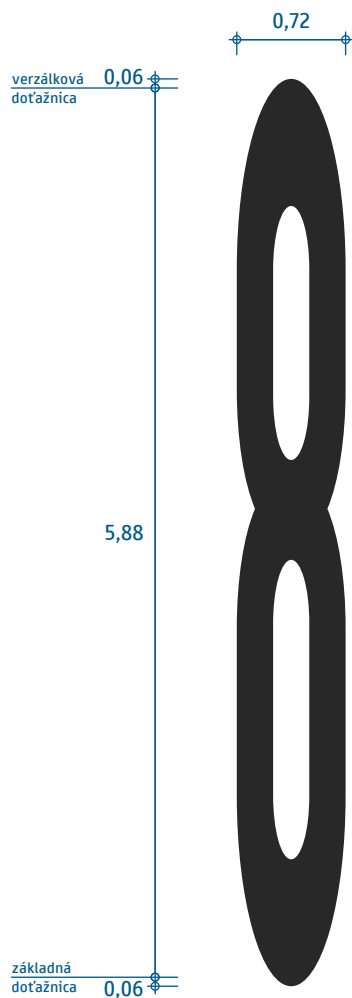

plocha 3,03 m²
dĺžka 6,0 m

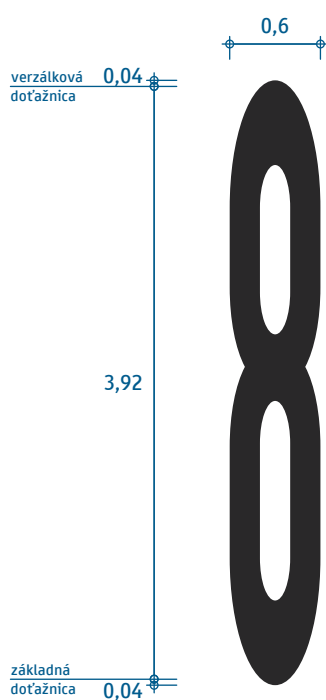

plocha 1,68 m²
dĺžka 4,0 m



plocha 0,50 m²
dĺžka 2,0 m

Presná geometria je definovaná v elektronickej prílohe.

Písmo Regular
(číslica „8“)

VL 6.2

690-0038

10-2021

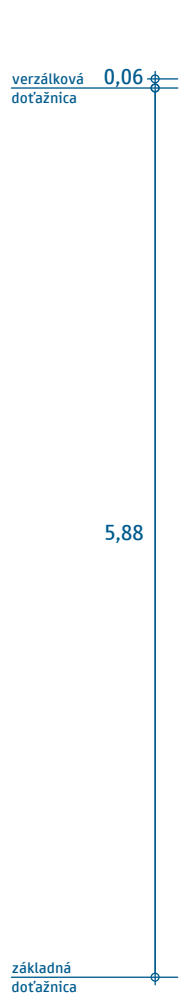

plocha 2,46 m²
dĺžka 6,0 m

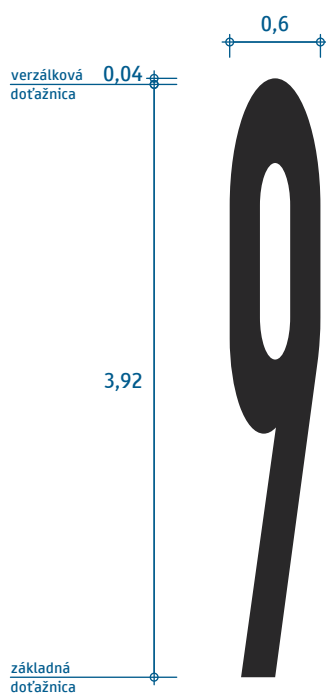

plocha 1,36 m²
dĺžka 4,0 m

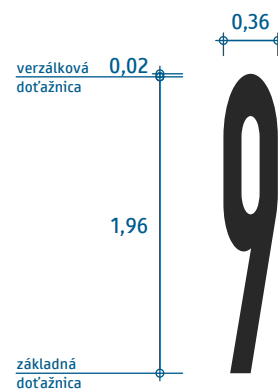

plocha 0,41 m²
dĺžka 2,0 m

Presná geometria je definovaná v elektronickej prílohe.

Písmo Regular
(číslica „9“)

VL 6.2

690-0039

10-2021

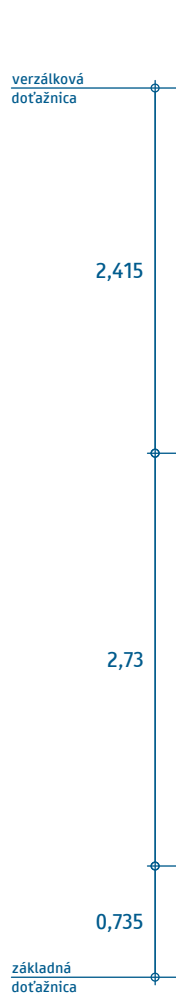

plocha 0,40 m²
dĺžka 6,0 m

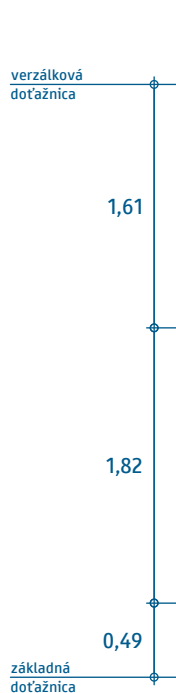

plocha 0,22 m²
dĺžka 4,0 m

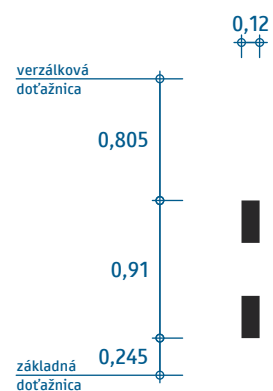

plocha 0,07 m²
dĺžka 2,0 m

Presná geometria je definovaná v elektronickej prílohe.

Písmo Regular
(znak dvojbodka)

VL 6.2

690-003A

10-2021

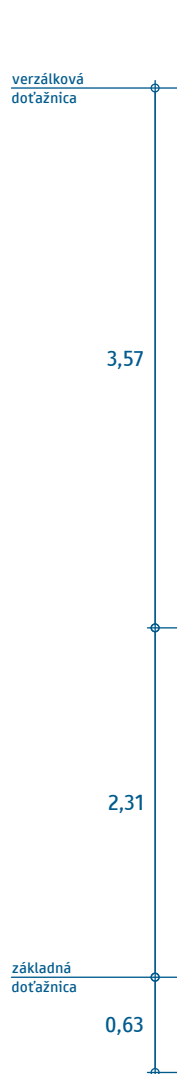

plocha 0,48 m²
dĺžka 6,0 m

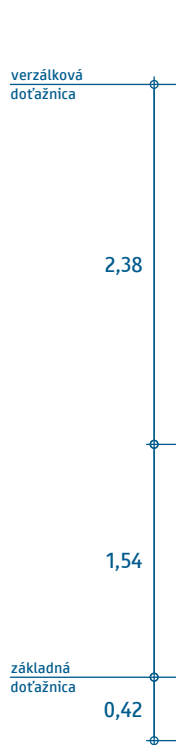

plocha 0,27 m²
dĺžka 4,0 m

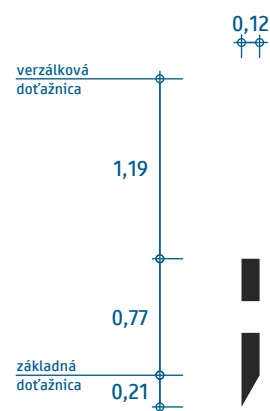

plocha 0,08 m²
dĺžka 2,0 m

Presná geometria je definovaná v elektronickej prílohe.

Písmo Regular
(znak bodkočiarka)

VL 6.2

690-003B

10-2021

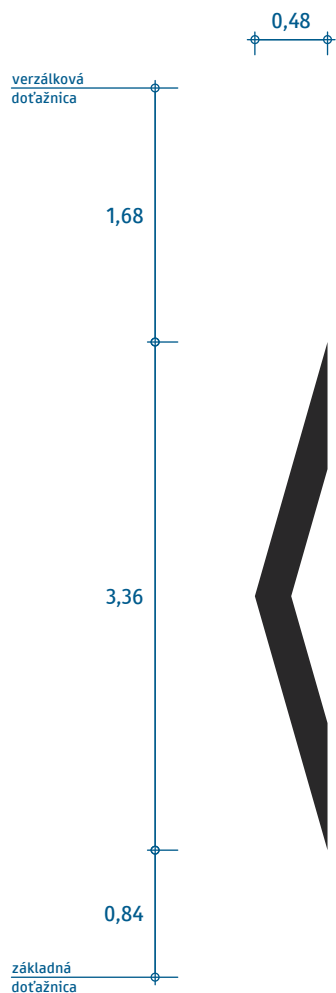

plocha 0,60 m²
dĺžka 6,0 m

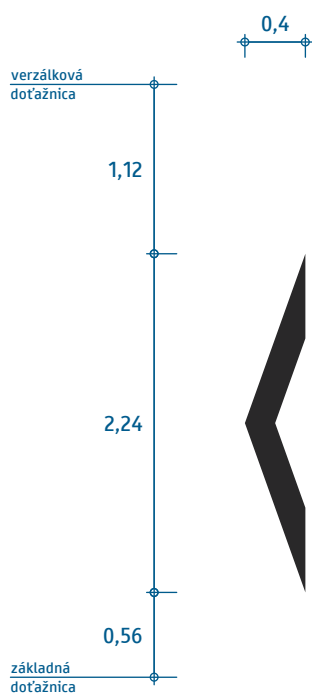

plocha 0,34 m²
dĺžka 4,0 m

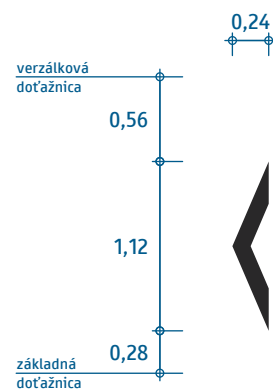

plocha 0,10 m²
dĺžka 2,0 m

Presná geometria je definovaná v elektronickej prílohe.

Písmo Regular
(znak operátor „je menší“)

VL 6.2

690-003C

10-2021

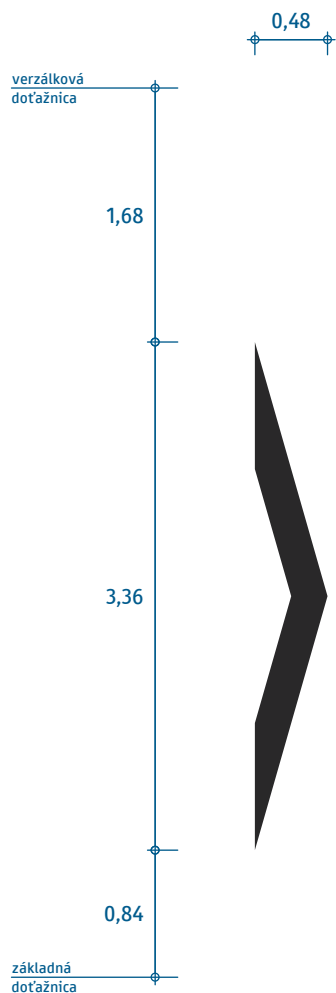

plocha 0,60 m²
dĺžka 6,0 m

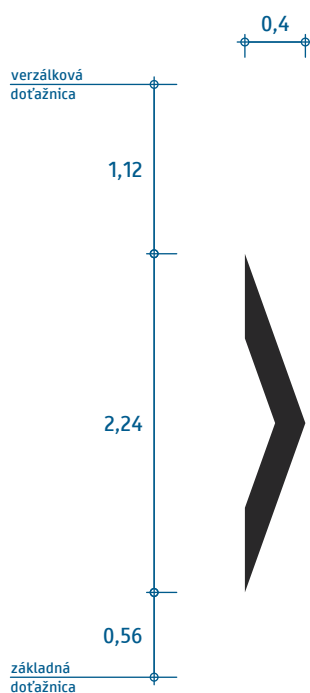

plocha 0,34 m²
dĺžka 4,0 m

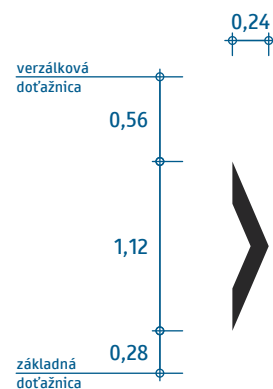

plocha 0,10 m²
dĺžka 2,0 m

Presná geometria je definovaná v elektronickej prílohe.

Písmo Regular
(znak operátor „je väčší“)

VL 6.2

690-003E

10-2021

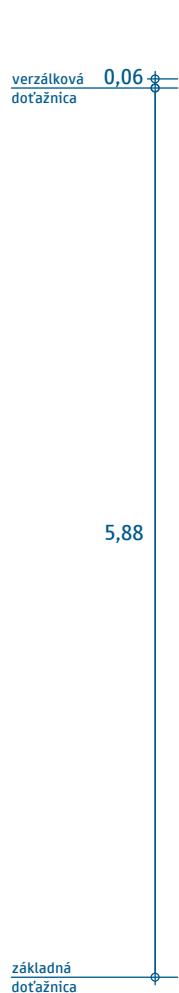

plocha 1,57 m²
dĺžka 6,0 m

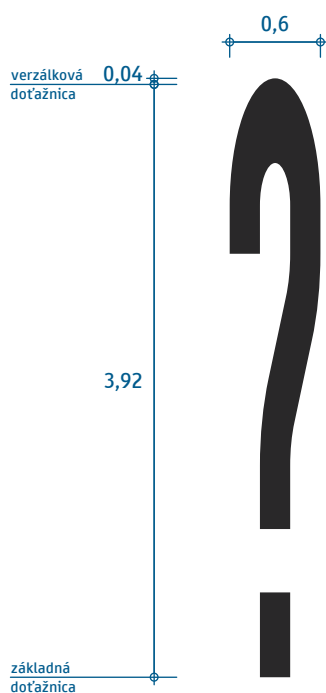

plocha 0,98 m²
dĺžka 4,0 m

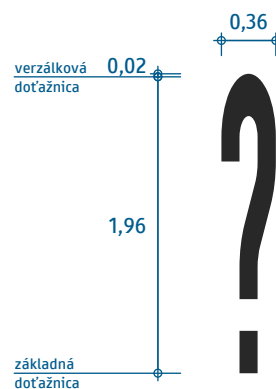

plocha 0,26 m²
dĺžka 2,0 m

Presná geometria je definovaná v elektronickej prílohe.

Písmo Regular
(znak otáznik)

VL 6.2

690-003F

10-2021

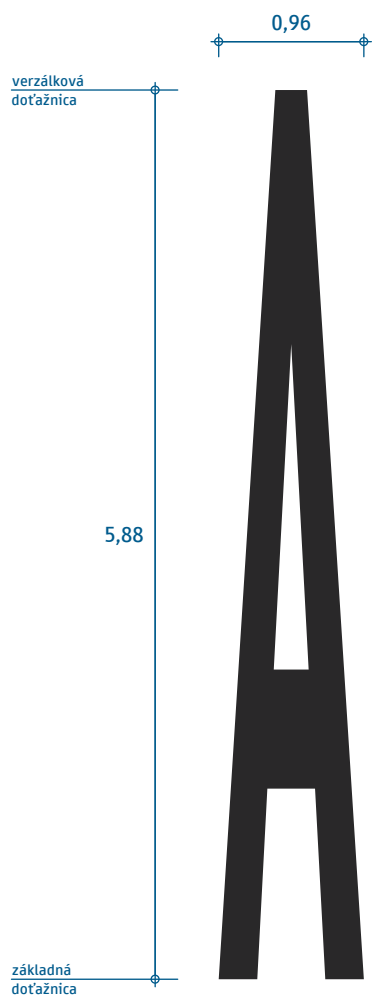

plocha 2,71 m²
dĺžka 6,0 m

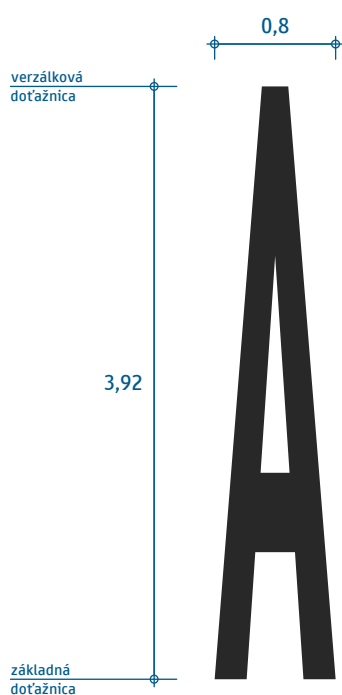

plocha 1,51 m²
dĺžka 4,0 m

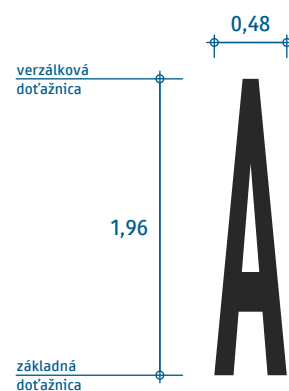

plocha 0,45 m²
dĺžka 2,0 m

Presná geometria je definovaná v elektronickej prílohe.

Písmo Regular
(písmeno „A“)

VL 6.2

690-0041

10-2021



plocha 3,24 m²
dĺžka 6,0 m

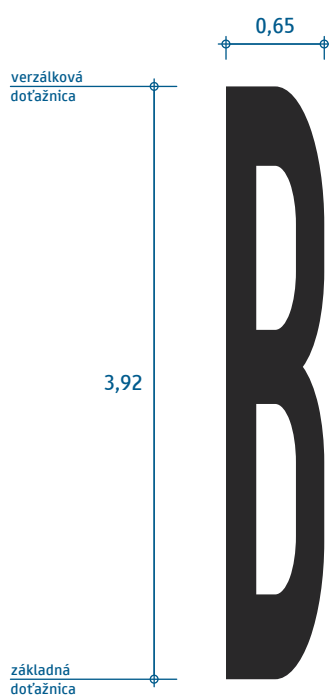

plocha 1,80 m²
dĺžka 4,0 m



plocha 0,54 m²
dĺžka 2,0 m

Presná geometria je definovaná v elektronickej prílohe.

Písmo Regular
(písmeno „B“)

VL 6.2

690-0042

10-2021

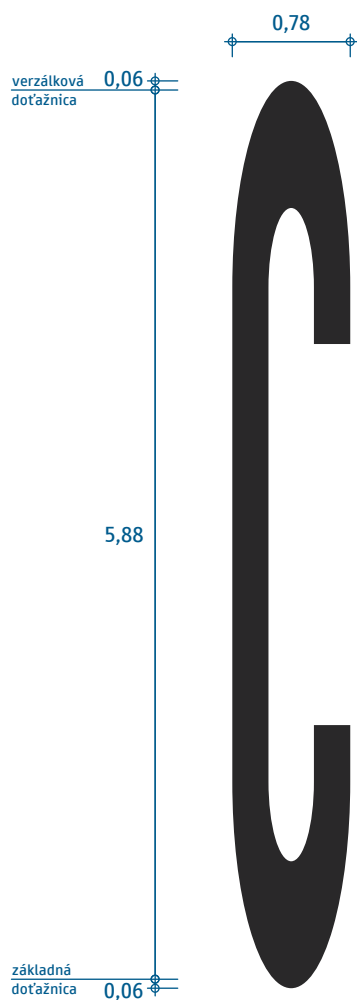

plocha 2,39 m²
dĺžka 6,0 m

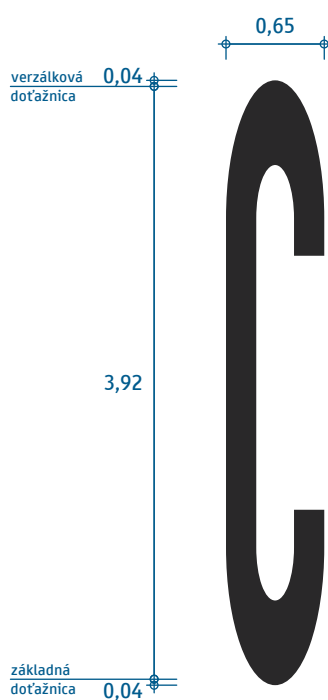

plocha 1,33 m²
dĺžka 4,0 m

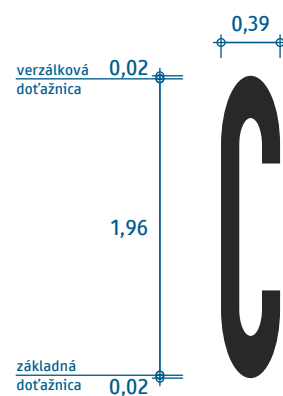

plocha 0,40 m²
dĺžka 2,0 m

Presná geometria je definovaná v elektronickej prílohe.

Písmo Regular
(písmeno „C“)

VL 6.2

690-0043

10-2021

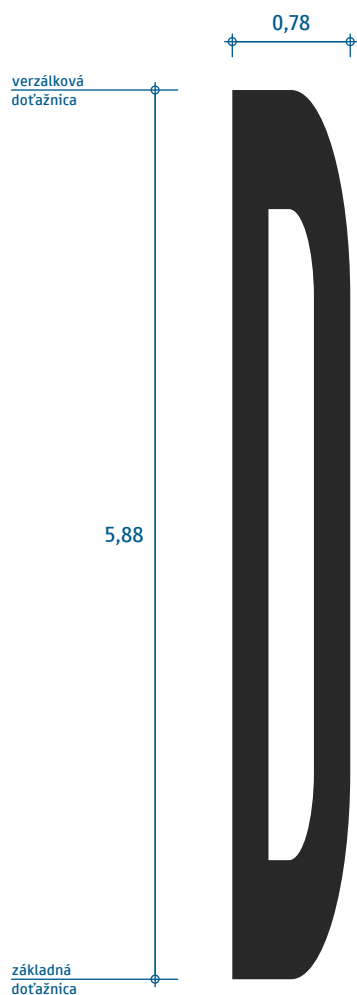

plocha 3,11 m²
dĺžka 6,0 m

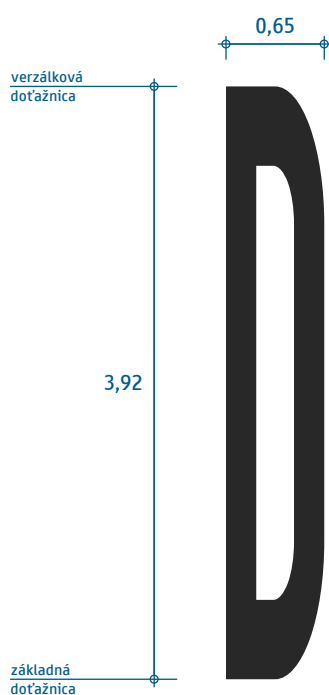

plocha 1,73 m²
dĺžka 4,0 m



plocha 0,52 m²
dĺžka 2,0 m

Presná geometria je definovaná v elektronickej prílohe.

Písmo Regular
(písmeno „D“)

VL 6.2

690-0044

10-2021

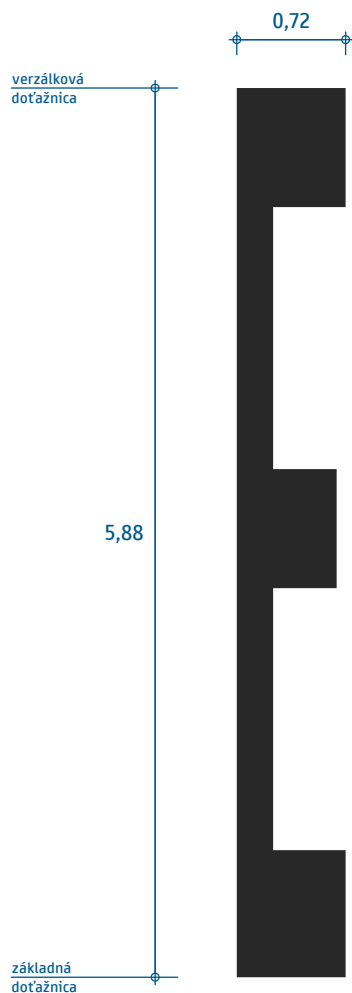

plocha 2,52 m²
dĺžka 6,0 m

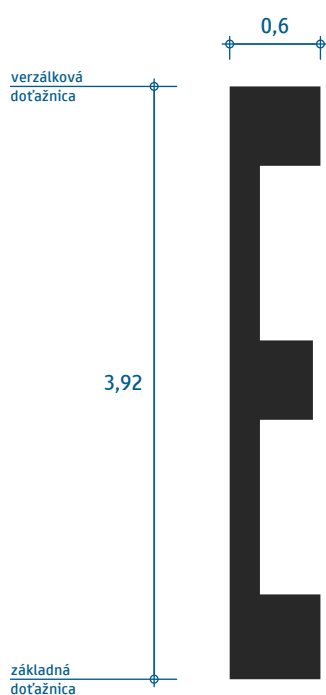

plocha 1,40 m²
dĺžka 4,0 m

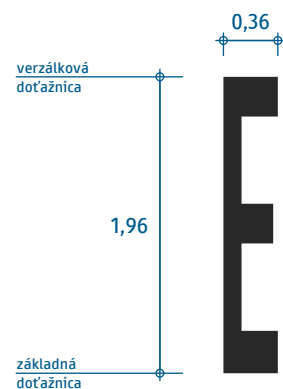

plocha 0,42 m²
dĺžka 2,0 m

Presná geometria je definovaná v elektronickej prílohe.

Písmo Regular
(písmeno „E“)

VL 6.2

690-0045

10-2021

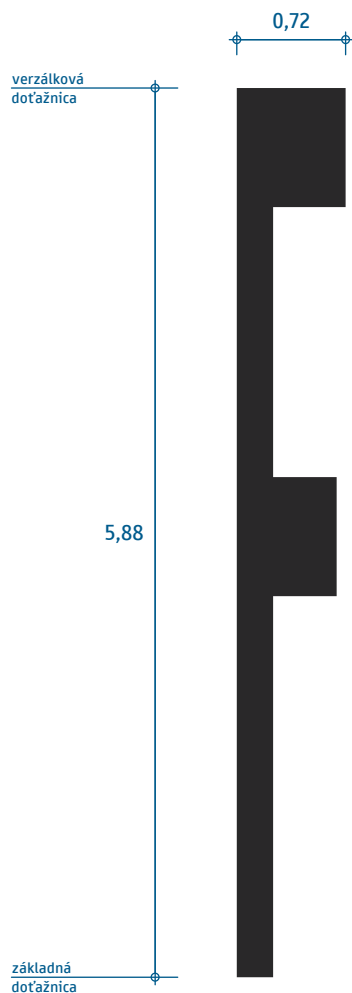

plocha 2,12 m²
dĺžka 6,0 m

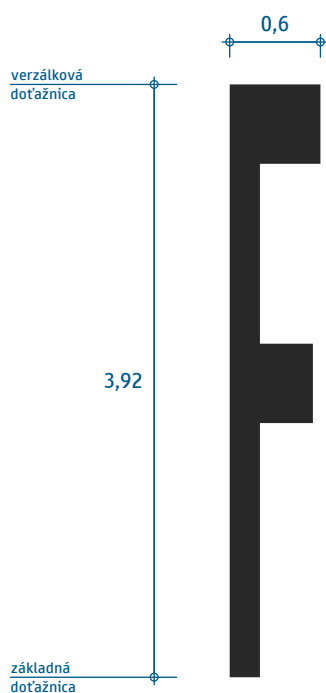

plocha 1,18 m²
dĺžka 4,0 m

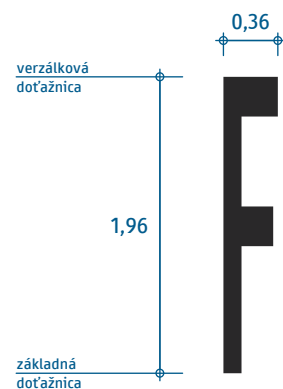

plocha 0,35 m²
dĺžka 2,0 m

Presná geometria je definovaná v elektronickej prílohe.

Písmo Regular
(písmeno „F“)

VL 6.2

690-0046

10-2021

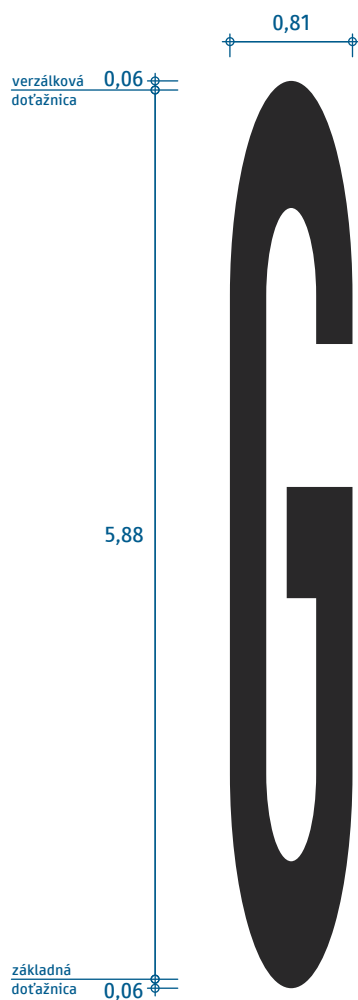

plocha 2,94 m²
dĺžka 6,0 m

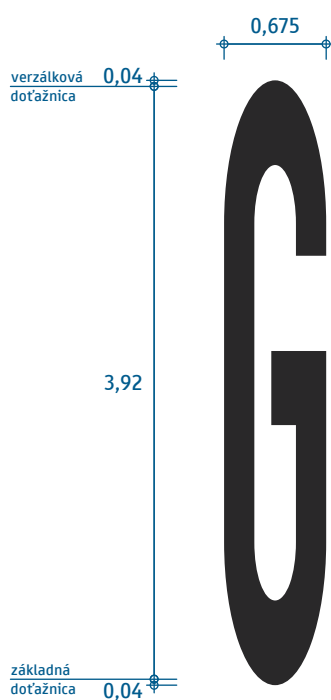

plocha 1,63 m²
dĺžka 4,0 m



plocha 0,49 m²
dĺžka 2,0 m

Presná geometria je definovaná v elektronickej prílohe.

Písmo Regular
(písmeno „G“)

VL 6.2

690-0047

10-2021

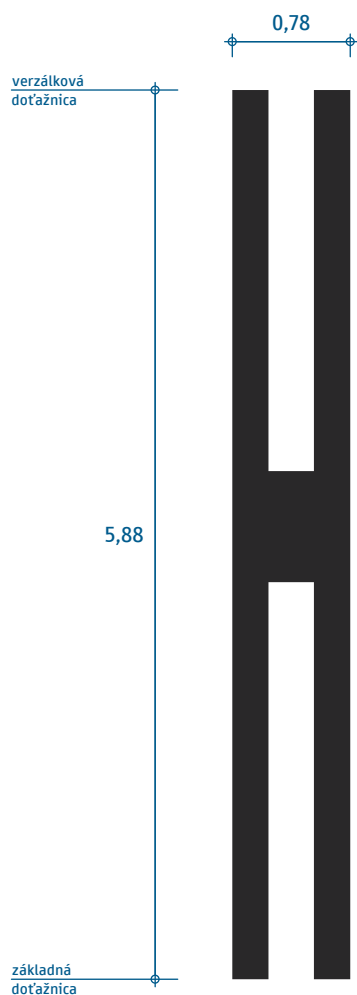

plocha 3,04 m²
dĺžka 6,0 m

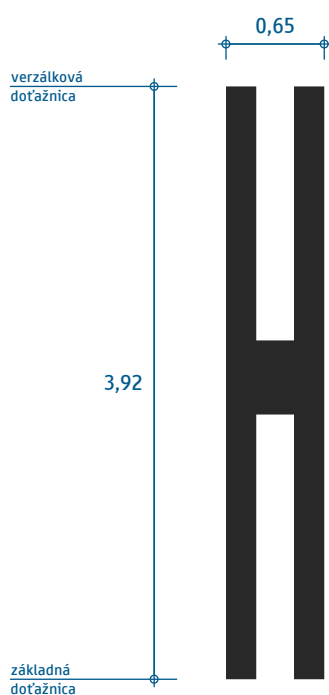

plocha 1,69 m²
dĺžka 4,0 m

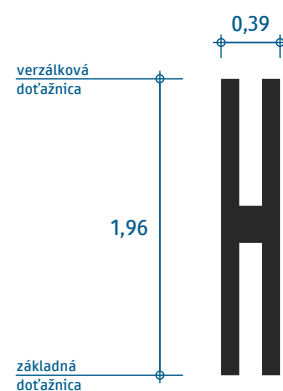

plocha 0,51 m²
dĺžka 2,0 m

Presná geometria je definovaná v elektronickej prílohe.

Písmo Regular
(písmeno „H“)

VL 6.2

690-0048

10-2021

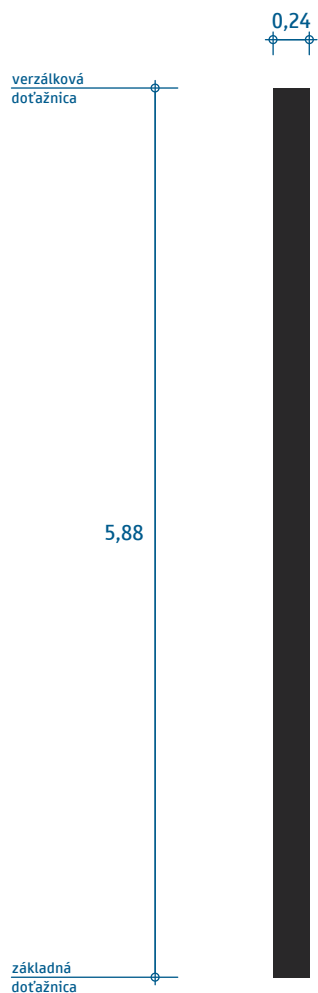

plocha 1,41 m²
dĺžka 6,0 m

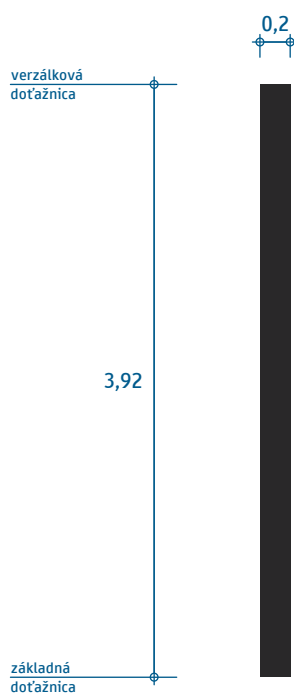

plocha 0,78 m²
dĺžka 4,0 m

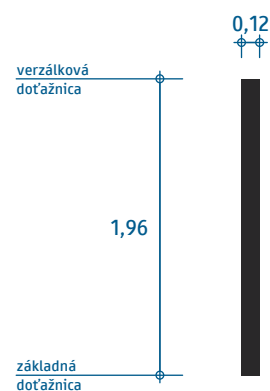

plocha 0,24 m²
dĺžka 2,0 m

Presná geometria je definovaná v elektronickej prílohe.

Písmo Regular
(písmeno „I“)

VL 6.2

690-0049

10-2021

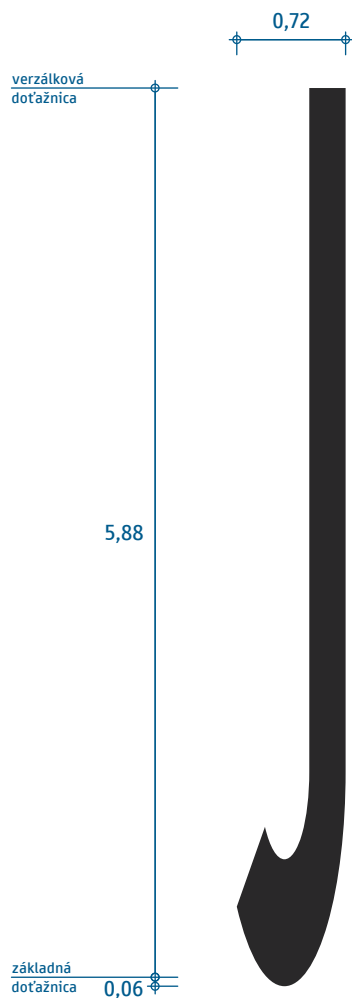

plocha 1,67 m²
dĺžka 6,0 m

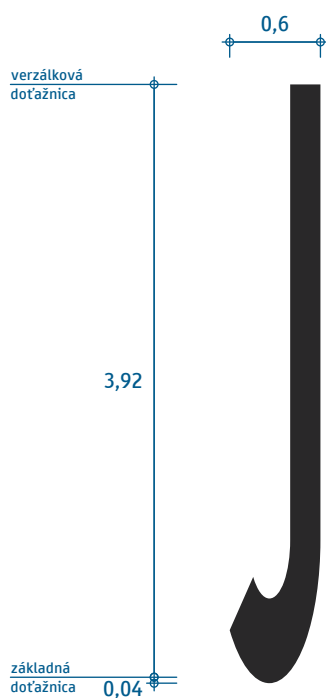

plocha 0,93 m²
dĺžka 4,0 m

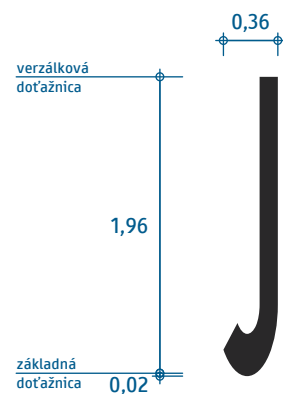

plocha 0,28 m²
dĺžka 2,0 m

Presná geometria je definovaná v elektronickej prílohe.

Písmo Regular
(písmeno „J“)

VL 6.2

690-004A

10-2021

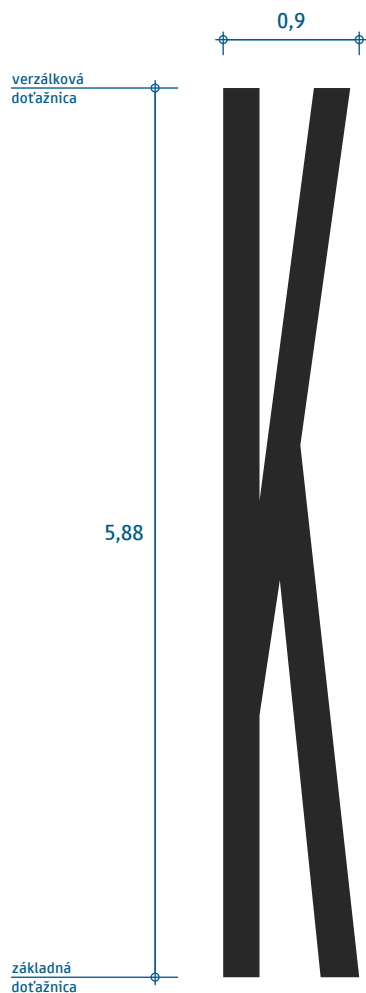

plocha 2,93 m²
dĺžka 6,0 m

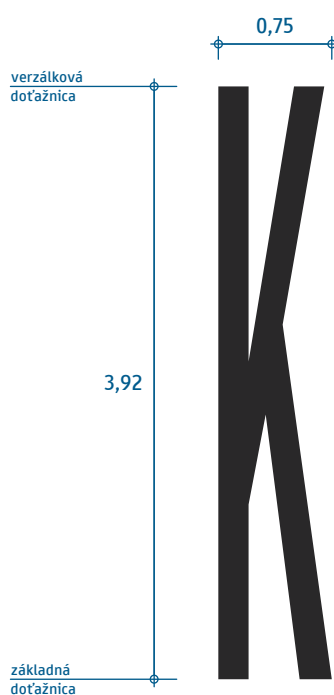

plocha 1,63 m²
dĺžka 4,0 m



plocha 0,49 m²
dĺžka 2,0 m

Presná geometria je definovaná v elektronickej prílohe.

Písmo Regular
(písmeno „K“)

VL 6.2

690-004B

10-2021

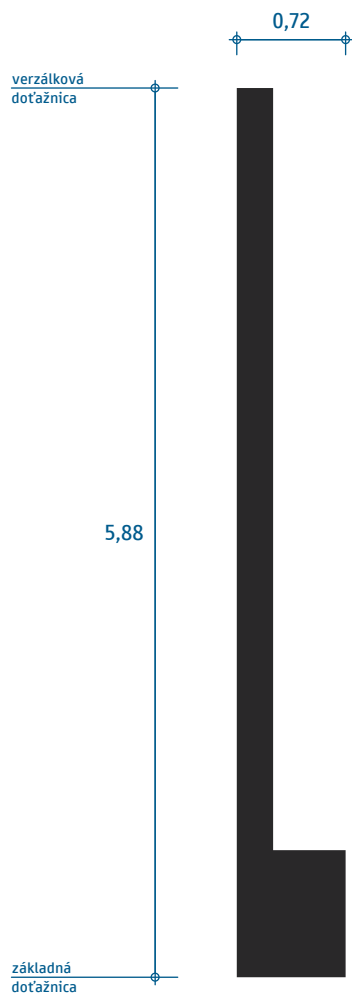

plocha 1,81 m²
dĺžka 6,0 m

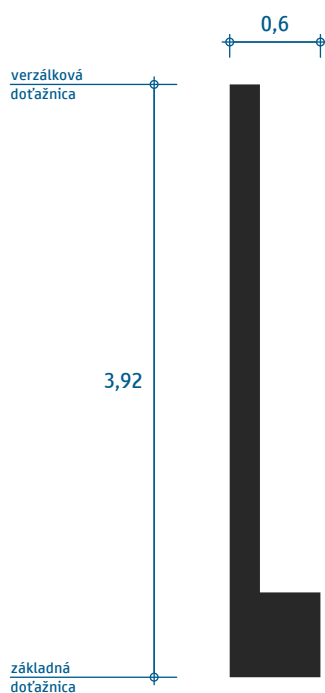

plocha 1,01 m²
dĺžka 4,0 m

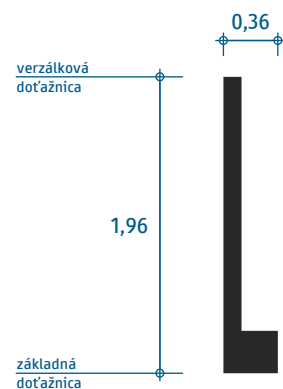

plocha 0,30 m²
dĺžka 2,0 m

Presná geometria je definovaná v elektronickej prílohe.

Písmo Regular
(písmeno „L“)

VL 6.2

690-004C

10-2021



plocha 4,12 m²
dĺžka 6,0 m

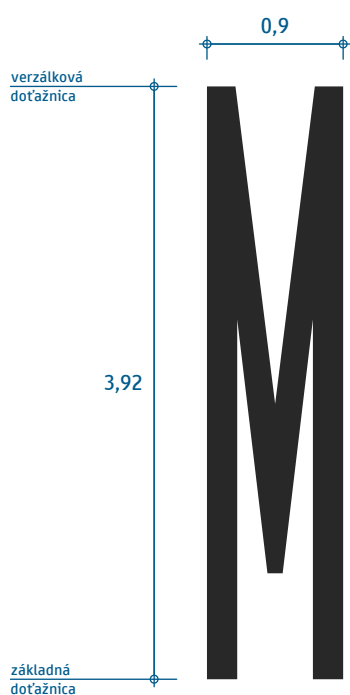

plocha 2,29 m²
dĺžka 4,0 m



plocha 0,69 m²
dĺžka 2,0 m

Presná geometria je definovaná v elektronickej prílohe.

Písmo Regular
(písmeno „M“)

VL 6.2

690-004D

10-2021

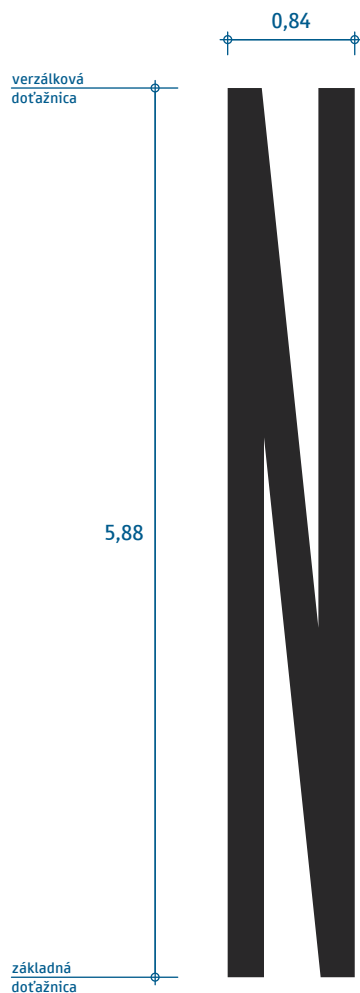

plocha 3,60 m²
dĺžka 6,0 m

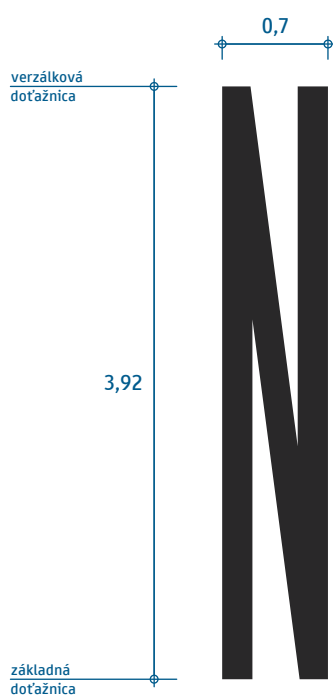

plocha 2,00 m²
dĺžka 4,0 m



plocha 0,60 m²
dĺžka 2,0 m

Presná geometria je definovaná v elektronickej prílohe.

Písmo Regular
(písmeno „N“)

VL 6.2

690-004E

10-2021

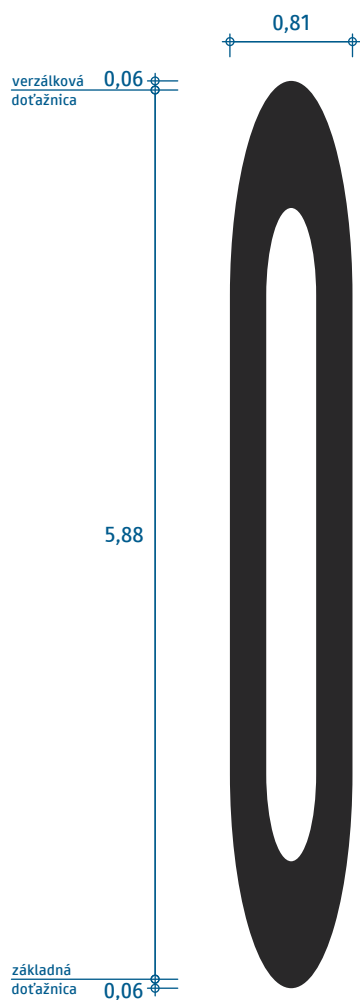

plocha 3,02 m²
dĺžka 6,0 m

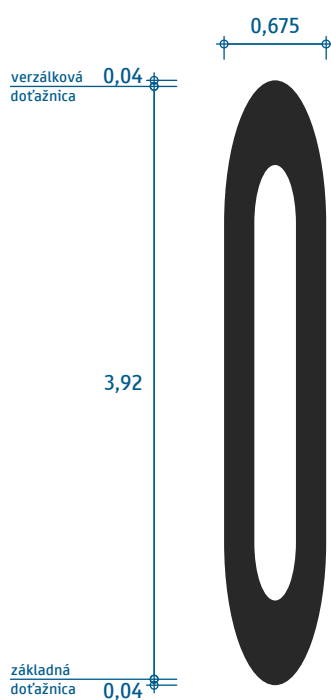

plocha 1,68 m²
dĺžka 4,0 m



plocha 0,50 m²
dĺžka 2,0 m

Presná geometria je definovaná v elektronickej prílohe.

Písmo Regular
(písmeno „O“)

VL 6.2

690-004F

10-2021

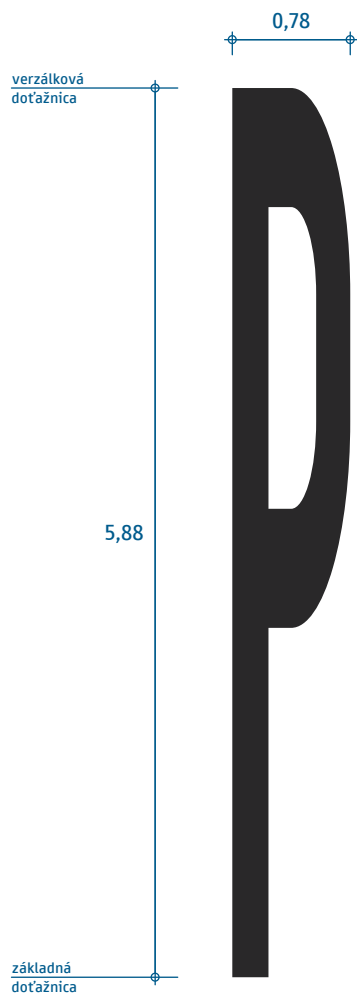

plocha 2,52 m²
dĺžka 6,0 m

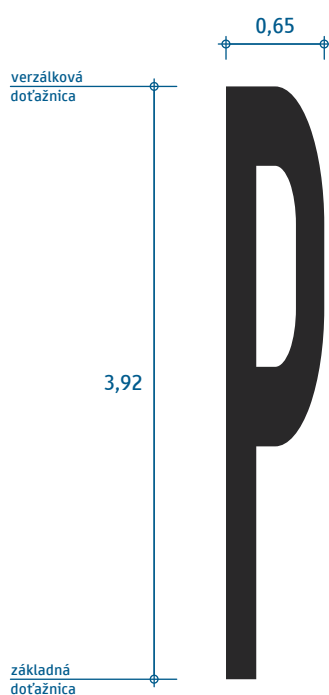

plocha 1,40 m²
dĺžka 4,0 m

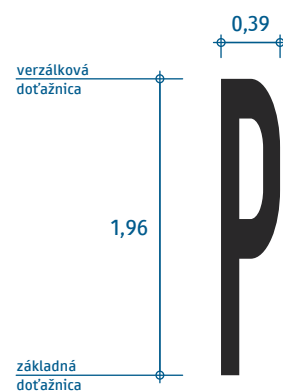

plocha 0,42 m²
dĺžka 2,0 m

Presná geometria je definovaná v elektronickej prílohe.

Písmo Regular
(písmeno „P“)

VL 6.2

690-0050

10-2021

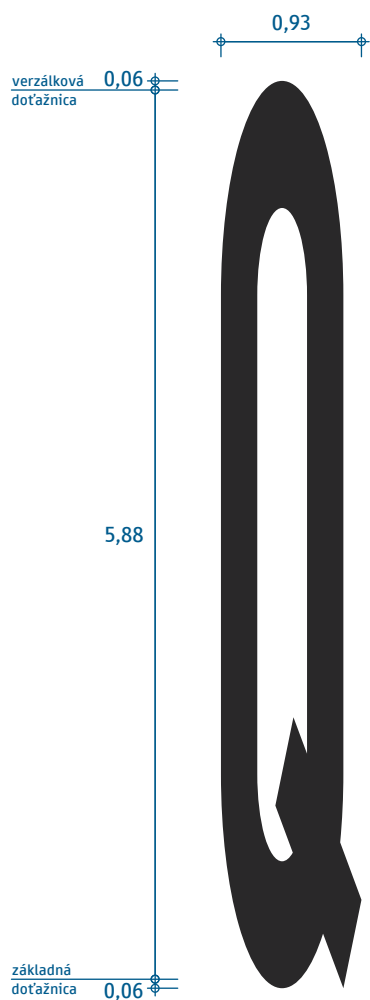

plocha 3,25 m²
dĺžka 6,0 m

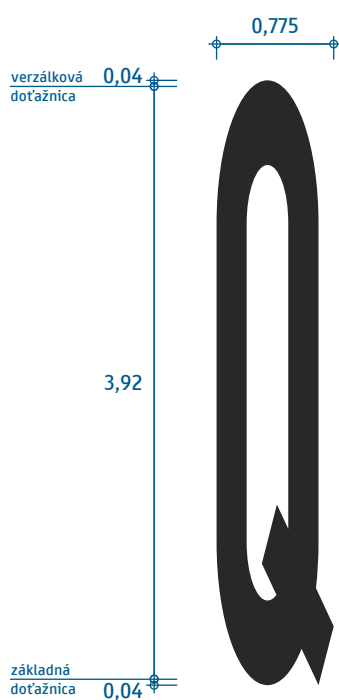

plocha 1,81 m²
dĺžka 4,0 m

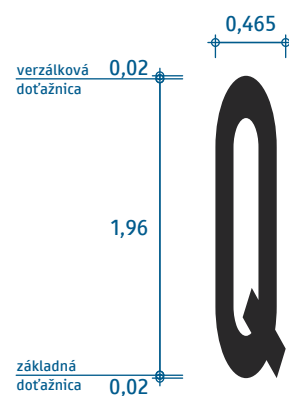

plocha 0,54 m²
dĺžka 2,0 m

Presná geometria je definovaná v elektronickej prílohe.

Písmo Regular
(písmeno „Q“)

VL 6.2

690-0051

10-2021

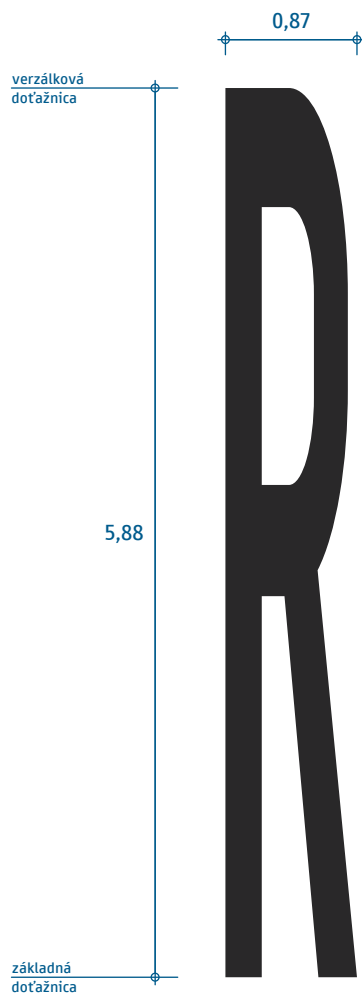

plocha 3,14 m²
dĺžka 6,0 m

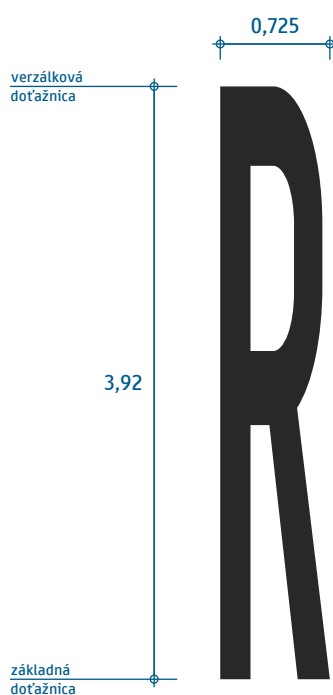

plocha 1,74 m²
dĺžka 4,0 m



plocha 0,52 m²
dĺžka 2,0 m

Presná geometria je definovaná v elektronickej prílohe.

Písmo Regular
(písmeno „R“)

VL 6.2

690-0052

10-2021

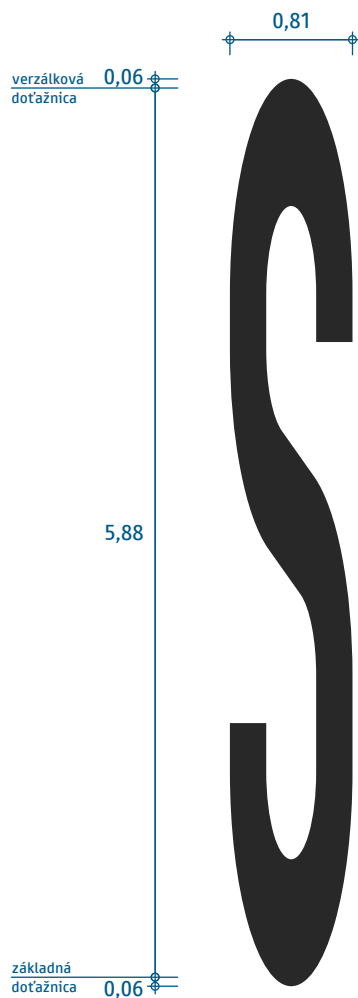

plocha 2,66 m²
dĺžka 6,0 m

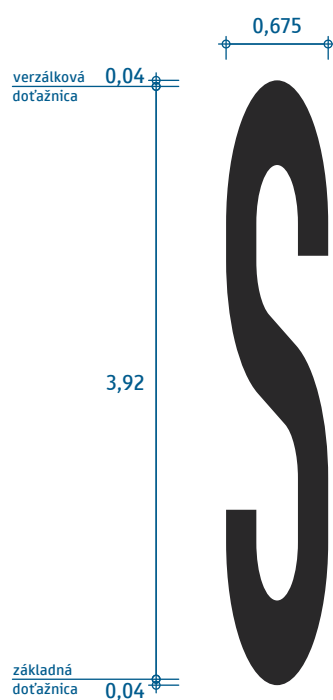

plocha 1,48 m²
dĺžka 4,0 m

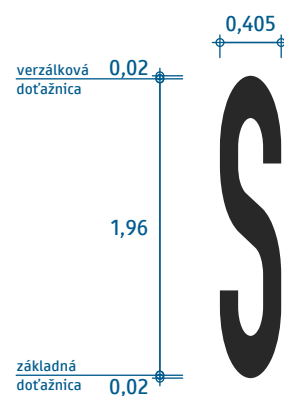

plocha 0,44 m²
dĺžka 2,0 m

Presná geometria je definovaná v elektronickej prílohe.

Písmo Regular
(písmeno „S“)

VL 6.2

690-0053

10-2021

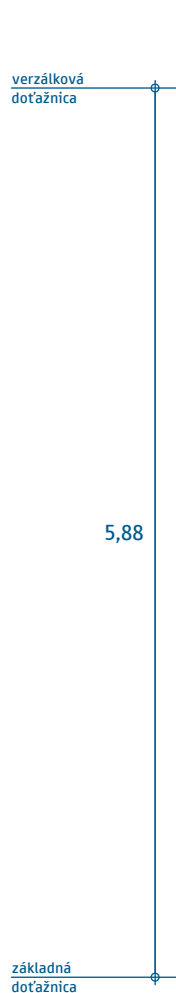

plocha 1,86 m²
dĺžka 6,0 m

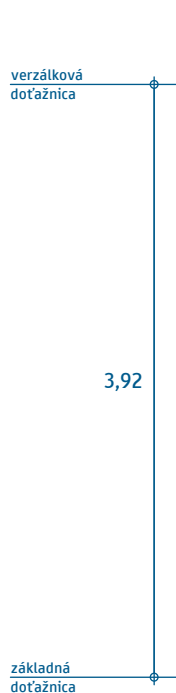

plocha 1,03 m²
dĺžka 4,0 m

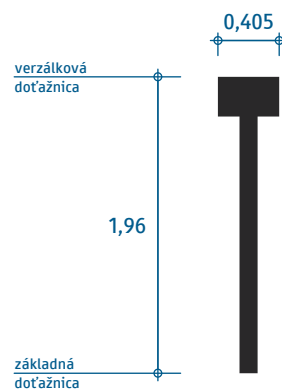

plocha 0,31 m²
dĺžka 2,0 m

Presná geometria je definovaná v elektronickej prílohe.

Písmo Regular
(písmeno „T“)

VL 6.2

690-0054

10-2021

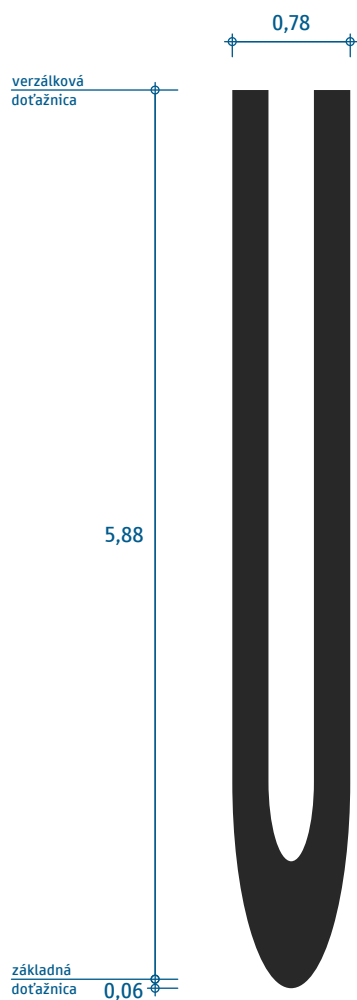

plocha 2,91 m²
dĺžka 6,0 m

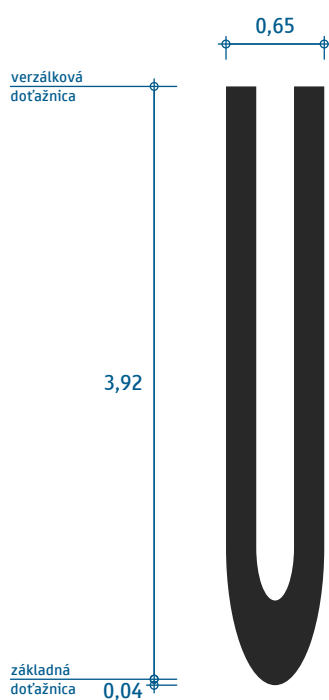

plocha 1,62 m²
dĺžka 4,0 m

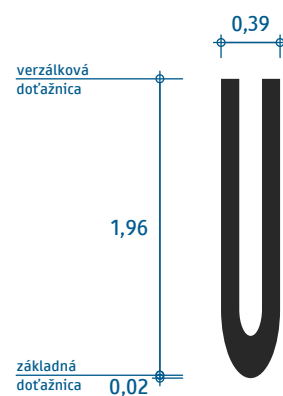

plocha 0,48 m²
dĺžka 2,0 m

Presná geometria je definovaná v elektronickej prílohe.

Písmo Regular
(písmeno „U“)

VL 6.2

690-055

10-2021

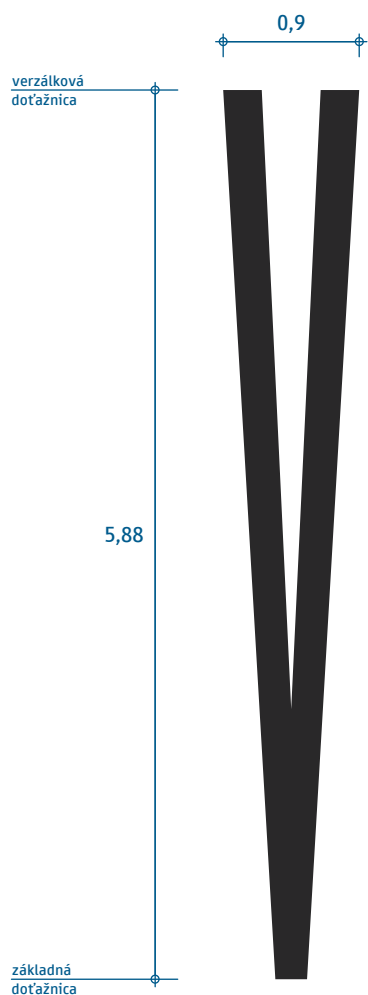

plocha 2,46 m²
dĺžka 6,0 m

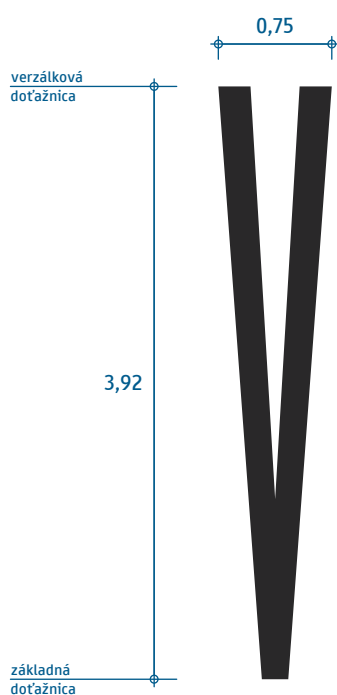

plocha 1,37 m²
dĺžka 4,0 m

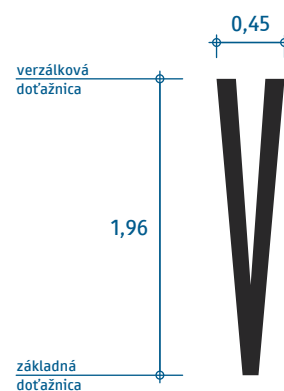

plocha 0,41 m²
dĺžka 2,0 m

Presná geometria je definovaná v elektronickej prílohe.

Písmo Regular
(písmeno „V“)

VL 6.2

690-0056

10-2021

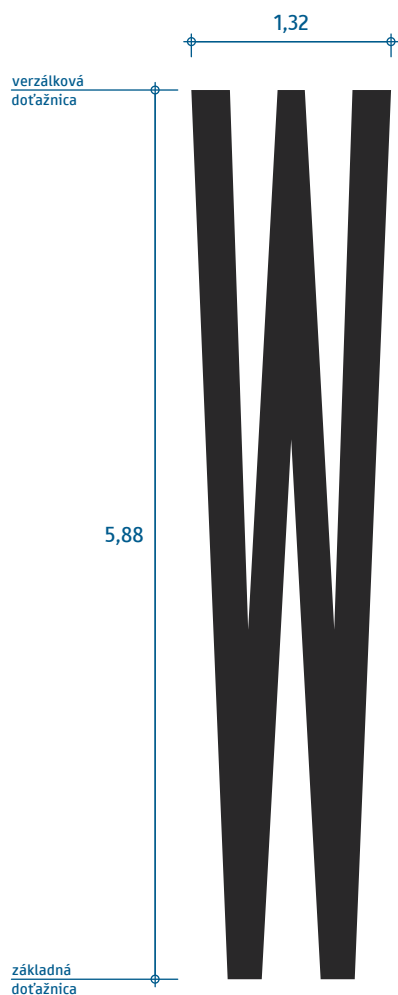

plocha 4,53 m²
dĺžka 6,0 m

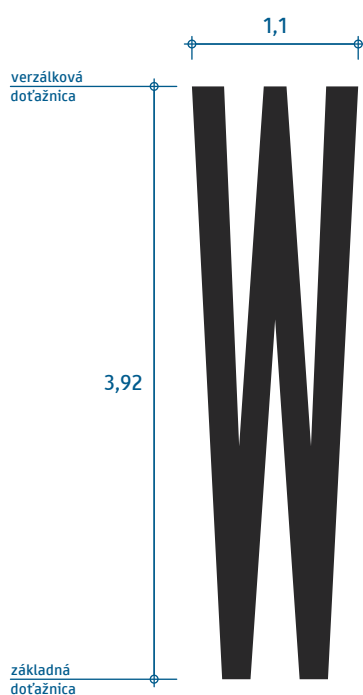

plocha 2,52 m²
dĺžka 4,0 m



plocha 0,75 m²
dĺžka 2,0 m

Presná geometria je definovaná v elektronickej prílohe.

Písmo Regular
(písmeno „W“)

VL 6.2

690-0057

10-2021

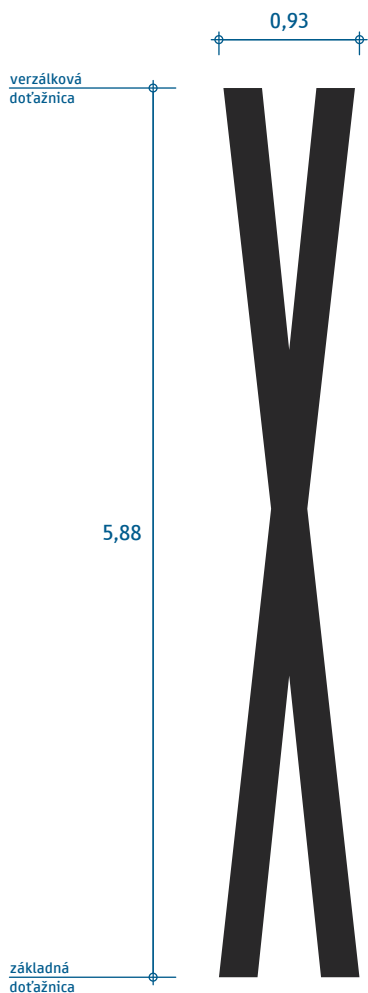

plocha 2,63 m²
dĺžka 6,0 m

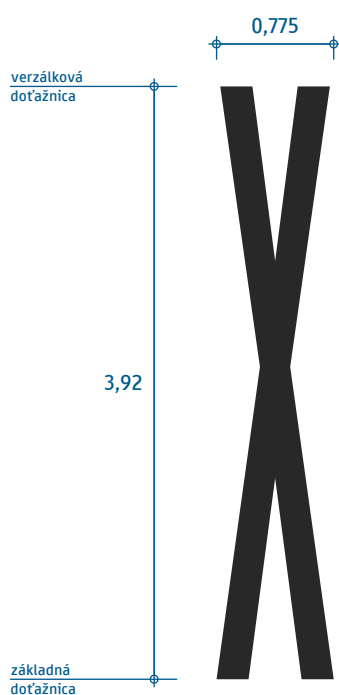

plocha 1,46 m²
dĺžka 4,0 m

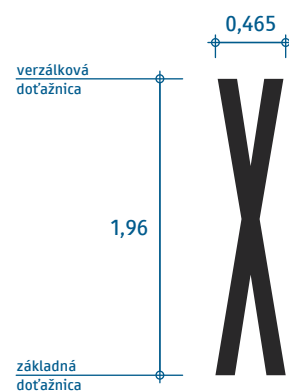

plocha 0,44 m²
dĺžka 2,0 m

Presná geometria je definovaná v elektronickej prílohe.

Písmo Regular
(písmeno „X“)

VL 6.2

690-0058

10-2021

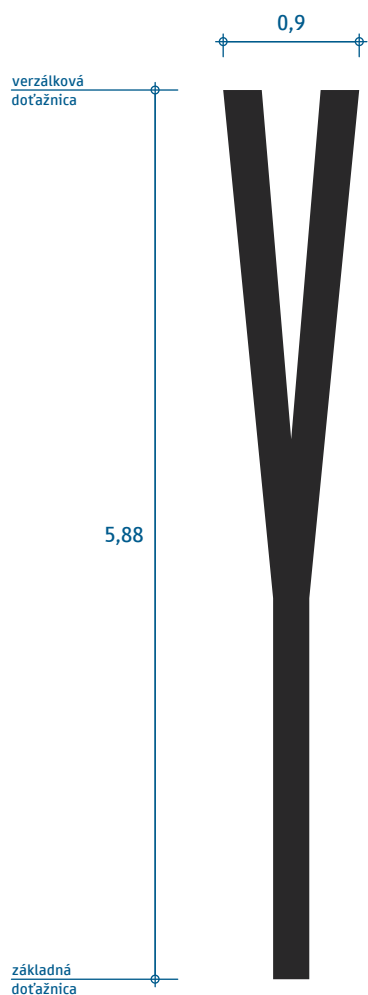

plocha 2,07 m²
dĺžka 6,0 m

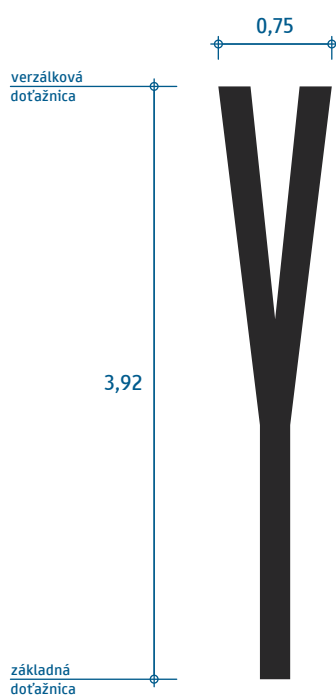

plocha 1,15 m²
dĺžka 4,0 m



plocha 0,34 m²
dĺžka 2,0 m

Presná geometria je definovaná v elektronickej prílohe.

Písmo Regular
(písmeno „Y“)

VL 6.2

690-0059

10-2021

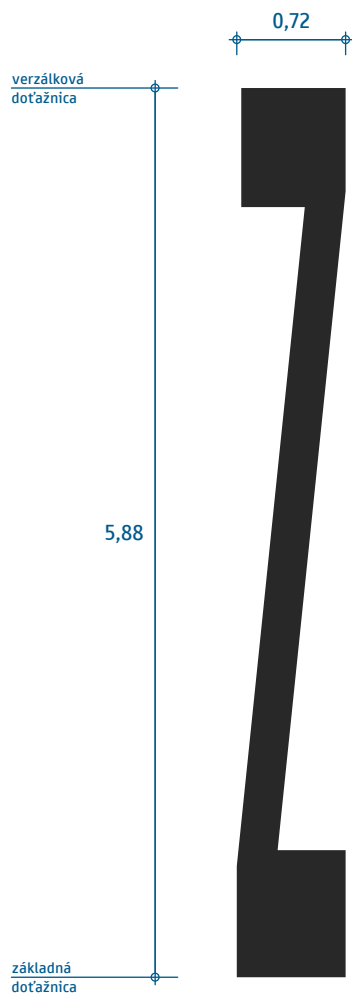

plocha 2,25 m²
dĺžka 6,0 m

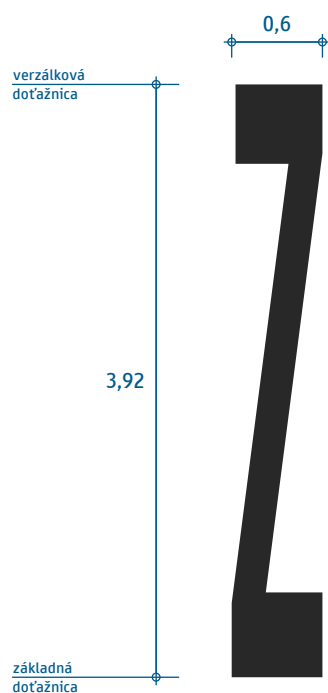

plocha 1,25 m²
dĺžka 4,0 m



plocha 0,37 m²
dĺžka 2,0 m

Presná geometria je definovaná v elektronickej prílohe.

Písmo Regular
(písmeno „Z“)

VL 6.2

690-005A

10-2021

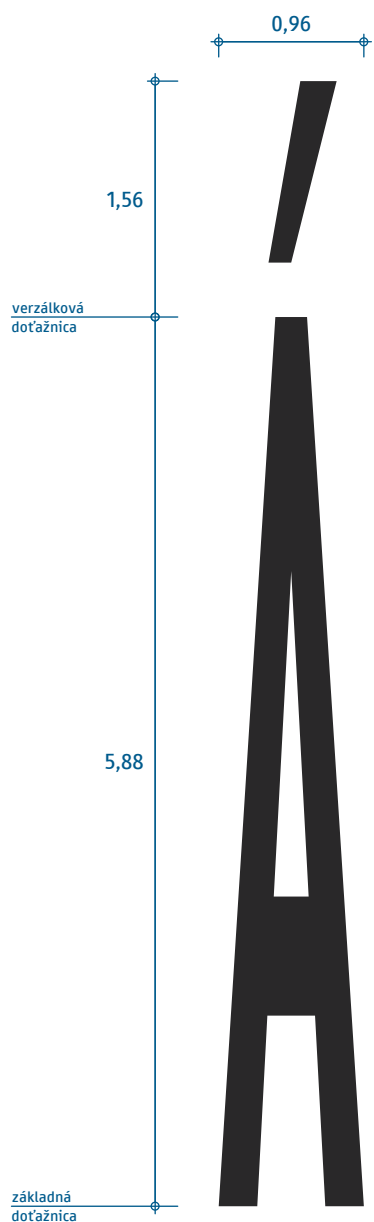

plocha 2,94 m²
dĺžka 6,0 m

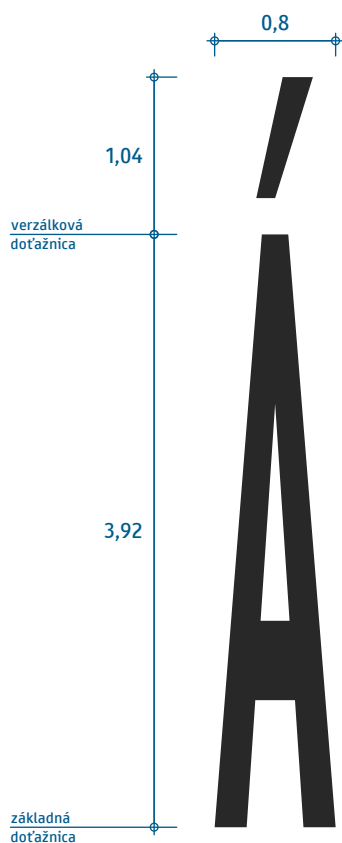

plocha 1,64 m²
dĺžka 4,0 m

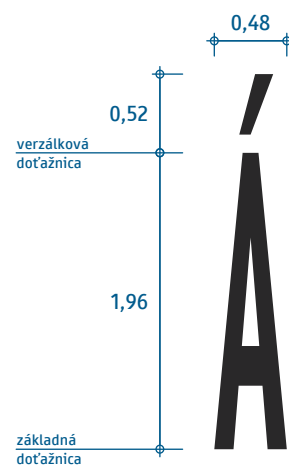

plocha 0,49 m²
dĺžka 2,0 m

Presná geometria je definovaná v elektronickej prílohe.

Písmo Regular
(písmeno „A“ s dĺžňom)

VL 6.2

690-00C1

10-2021

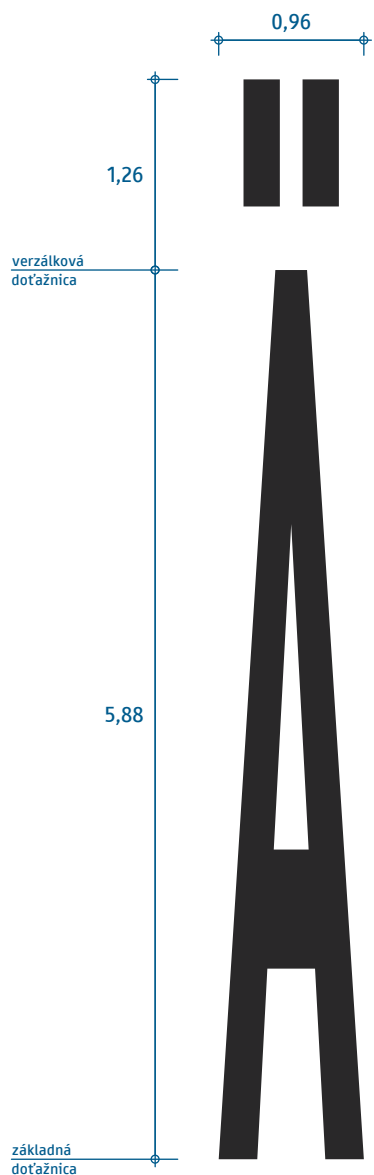

plocha 3,11 m²
dĺžka 6,0 m

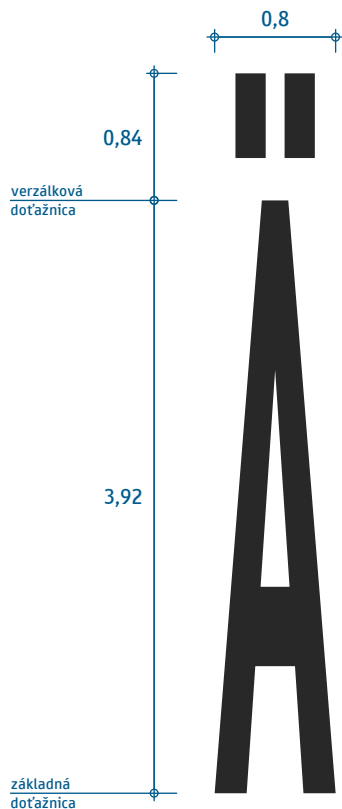

plocha 1,73 m²
dĺžka 4,0 m

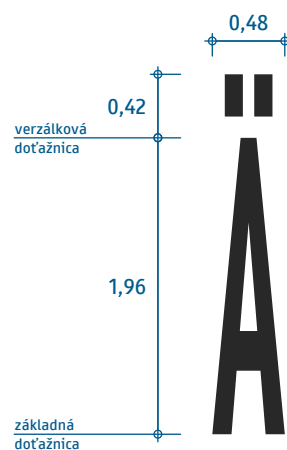

plocha 0,52 m²
dĺžka 2,0 m

Presná geometria je definovaná v elektronickej prílohe.

Písmo Regular
(písmeno „A“ s dvoma bodkami)

VL 6.2

690-00C4

10-2021

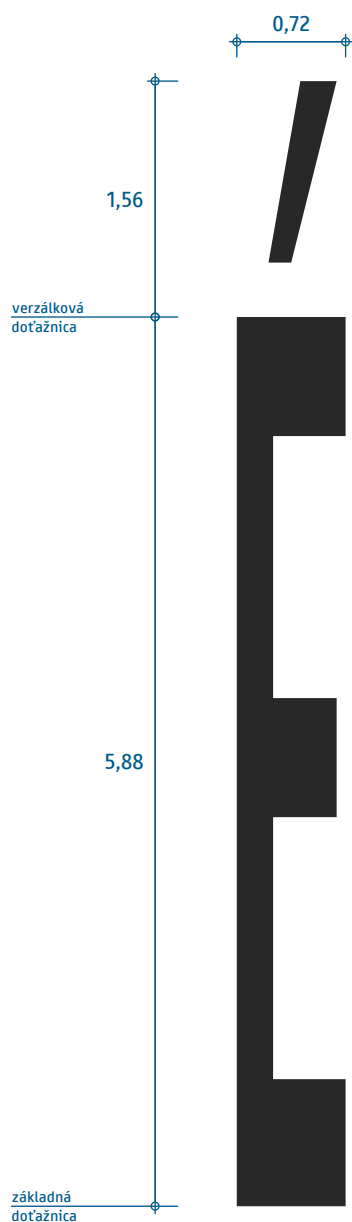

plocha 2,76 m²
dĺžka 6,0 m

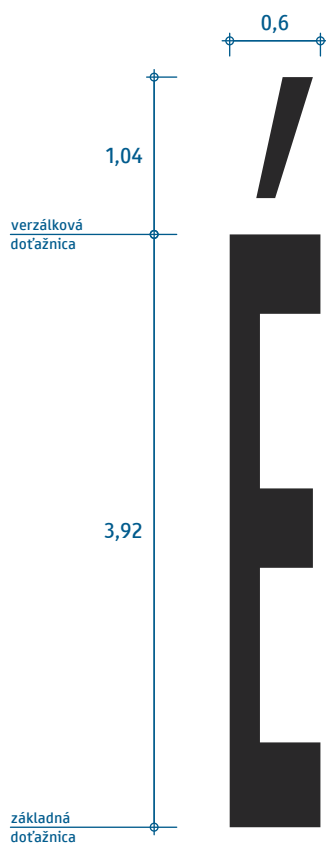

plocha 1,53 m²
dĺžka 4,0 m

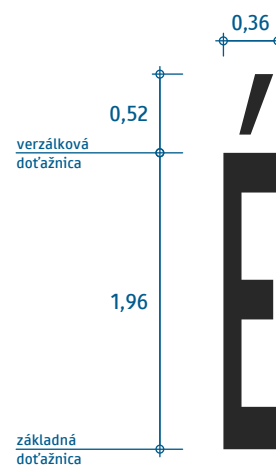

plocha 0,46 m²
dĺžka 2,0 m

Presná geometria je definovaná v elektronickej prílohe.

Písmo Regular
(písmeno „E“ s dĺžňom)

VL 6.2

690-00C9

10-2021



plocha 1,65 m²
dĺžka 6,0 m

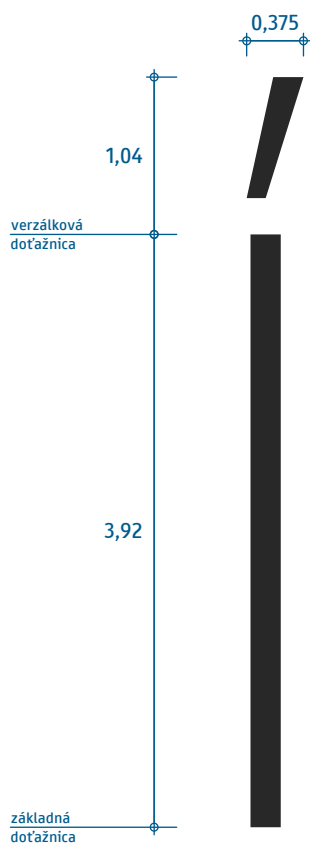

plocha 0,91 m²
dĺžka 4,0 m

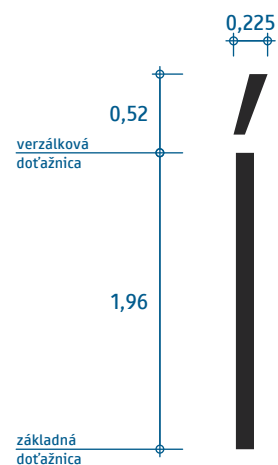

plocha 0,27 m²
dĺžka 2,0 m

Presná geometria je definovaná v elektronickej prílohe.

Písmo Regular
(písmeno „l“ s dĺžňom)

VL 6.2

690-00CD

10-2021

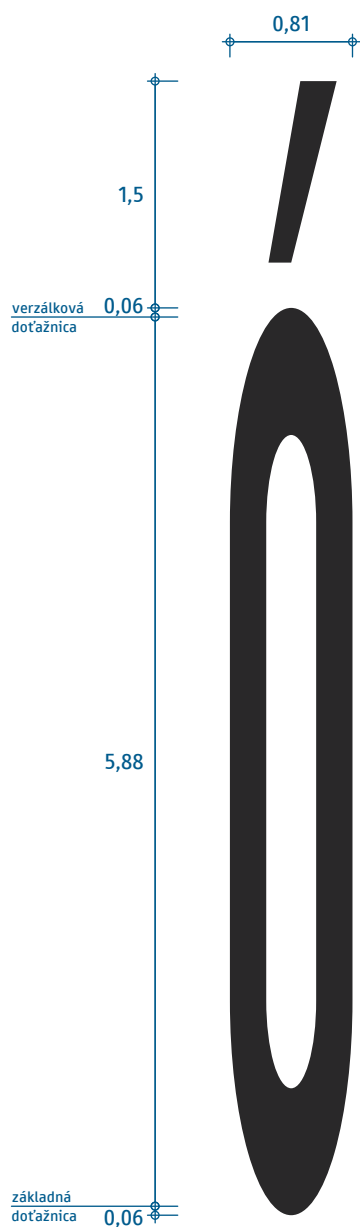

plocha 3,26 m²
dĺžka 6,0 m

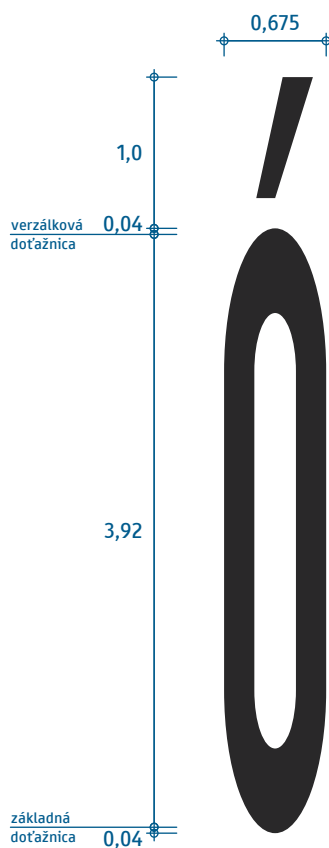

plocha 1,81 m²
dĺžka 4,0 m

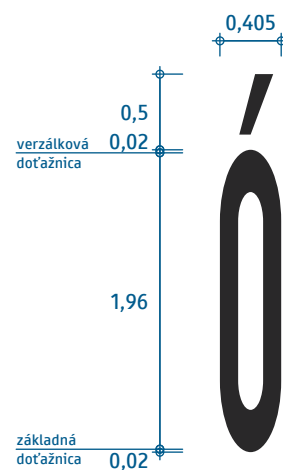

plocha 0,54 m²
dĺžka 2,0 m

Presná geometria je definovaná v elektronickej prílohe.

Písmo Regular
(písmeno „O“ s dĺžňom)

VL 6.2

690-00D3

10-2021

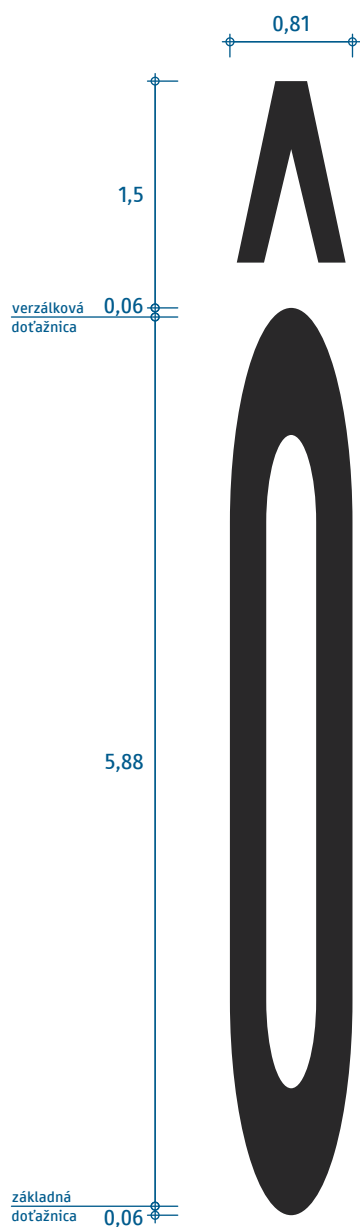

plocha 3,45 m²

dĺžka 6,0 m

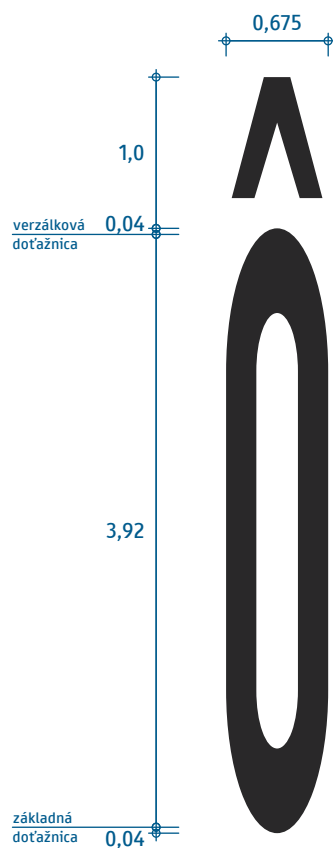

plocha 1,91 m²

dĺžka 4,0 m

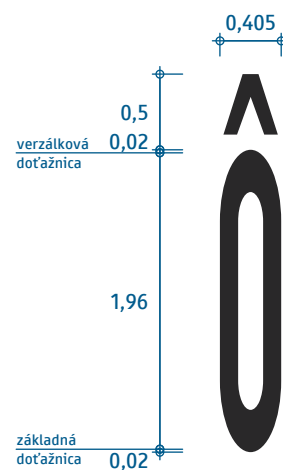

plocha 0,57 m²

dĺžka 2,0 m

Presná geometria je definovaná v elektronickej prílohe.

Písmo Regular
(písmeno „O“ s vokáňom)

VL 6.2

690-00D4

10-2021

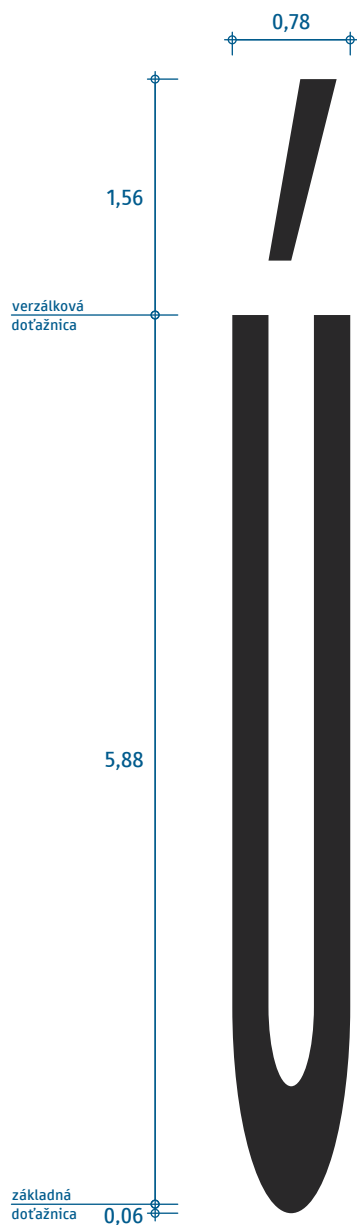

plocha 3,14 m²

dĺžka 6,0 m

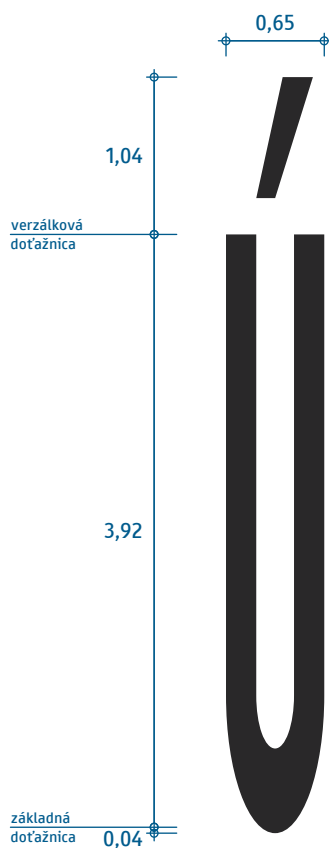

plocha 1,75 m²

dĺžka 4,0 m

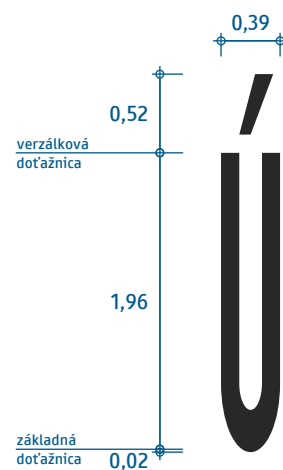

plocha 0,52 m²

dĺžka 2,0 m

Presná geometria je definovaná v elektronickej prílohe.

Písmo Regular
(písmeno „U“ s dĺžňom)

VL 6.2

690-00DA

10-2021

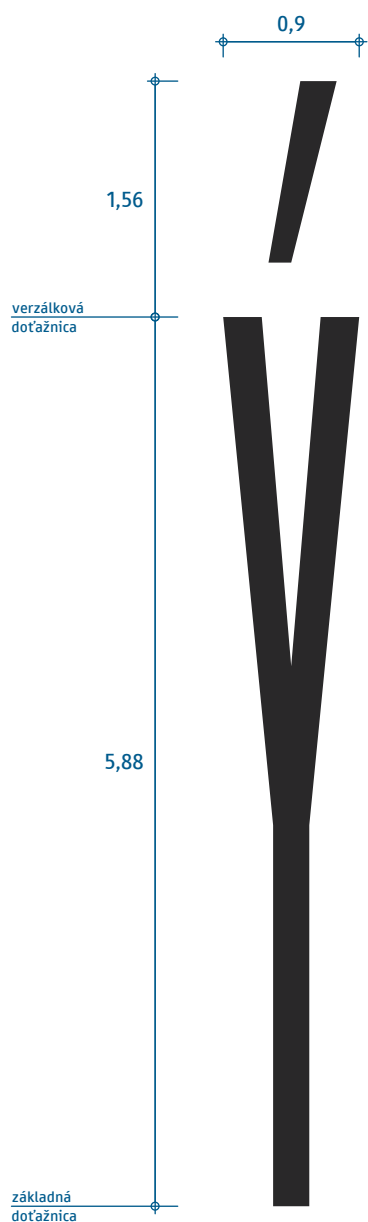

plocha 2,30 m²

dĺžka 6,0 m

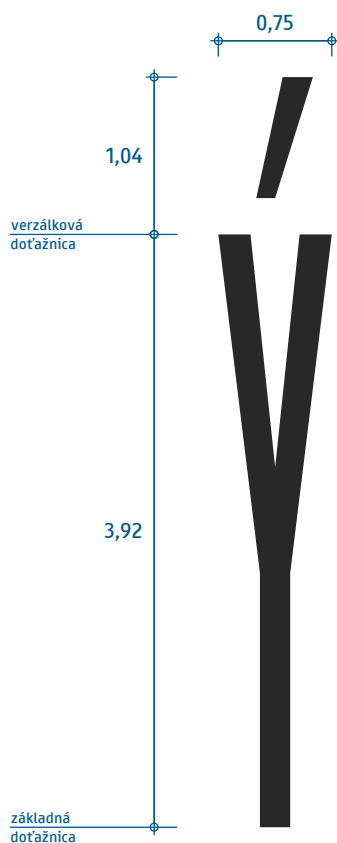

plocha 1,28 m²

dĺžka 4,0 m

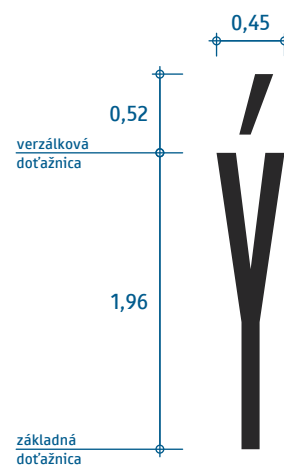

plocha 0,38 m²

dĺžka 2,0 m

Presná geometria je definovaná v elektronickej prílohe.

Písmo Regular
(písmeno „Y“ s dĺžňom)

VL 6.2

690-00DD

10-2021

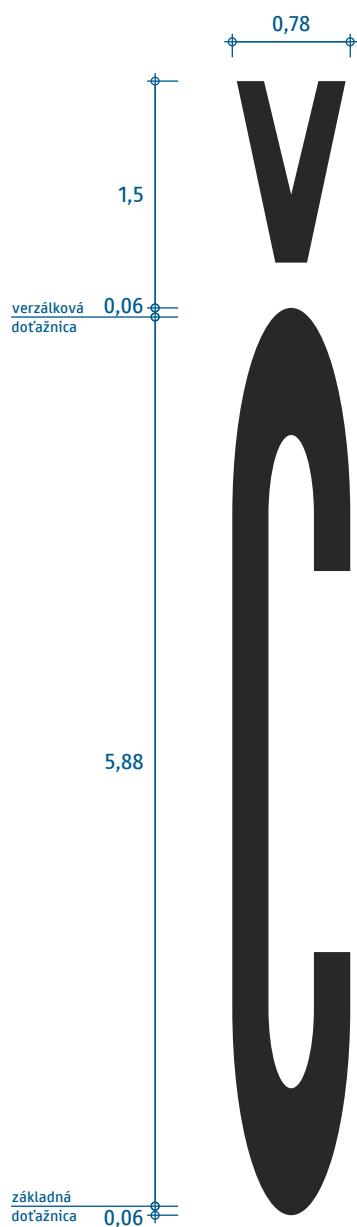

plocha 2,81 m²

dĺžka 6,0 m

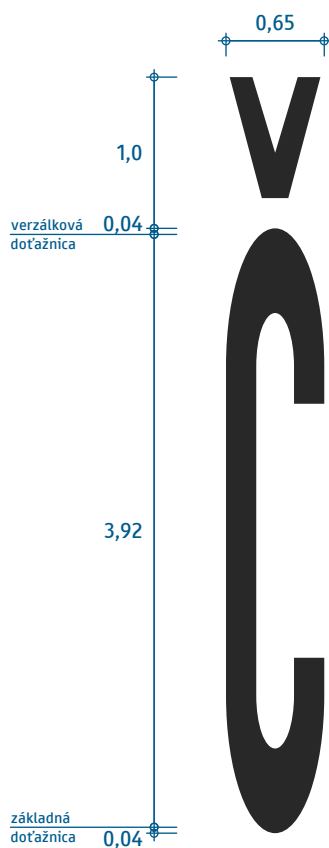

plocha 1,56 m²

dĺžka 4,0 m

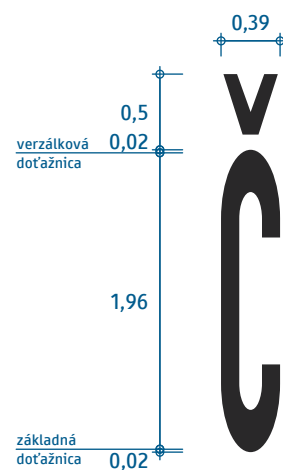

plocha 0,47 m²

dĺžka 2,0 m

Presná geometria je definovaná v elektronickej prílohe.

Písmo Regular
(písmeno „C“ s mäkčeňom)

VL 6.2

690-010C

10-2021

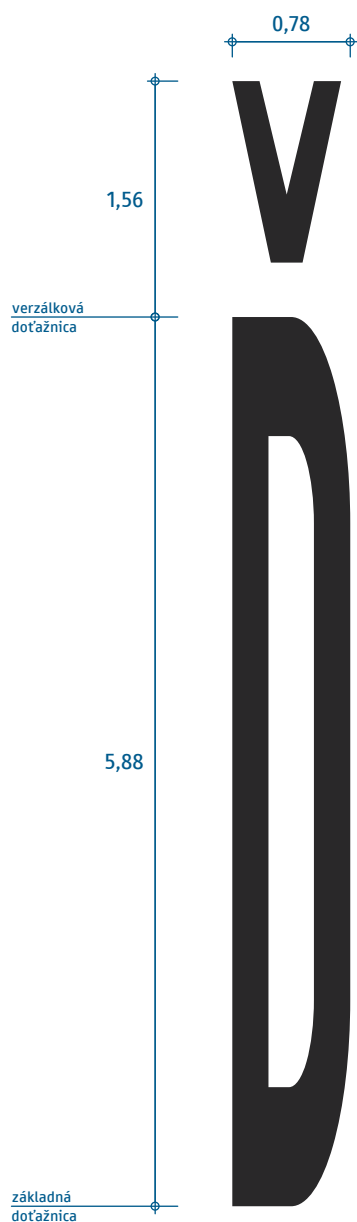

plocha 3,53 m²

dĺžka 6,0 m

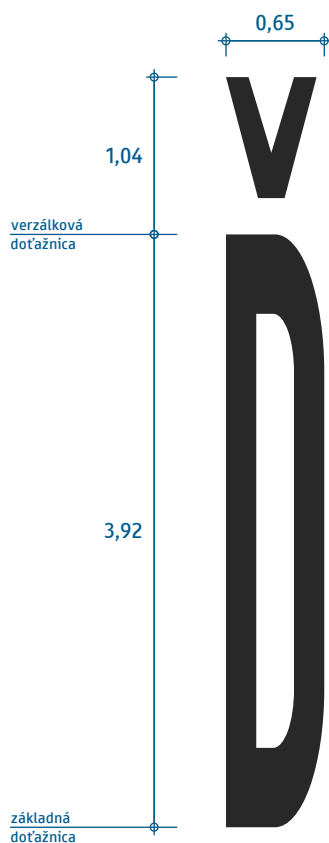

plocha 1,96 m²

dĺžka 4,0 m

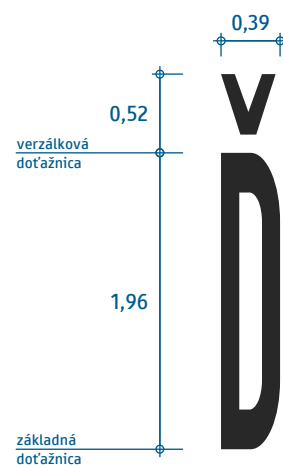

plocha 0,59 m²

dĺžka 2,0 m

Presná geometria je definovaná v elektronickej prílohe.

Písmo Regular
(písmeno „D“ s mäkčeňom)

VL 6.2

690-010E

10-2021

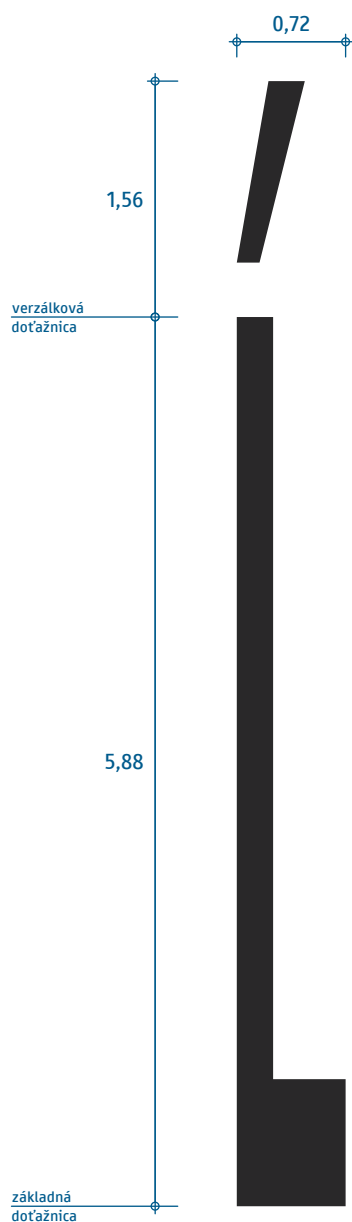

plocha 2,05 m²
dĺžka 6,0 m

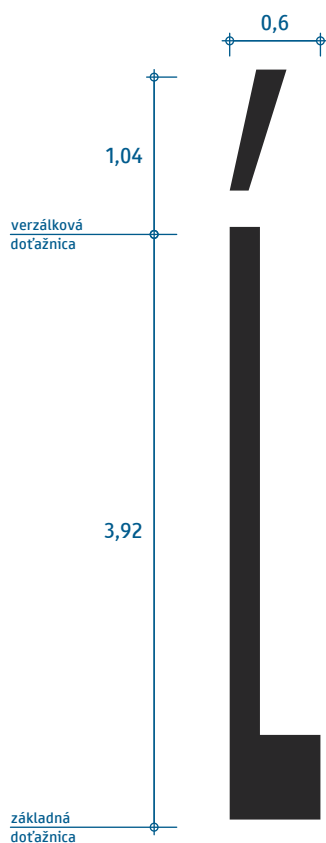

plocha 1,14 m²
dĺžka 4,0 m

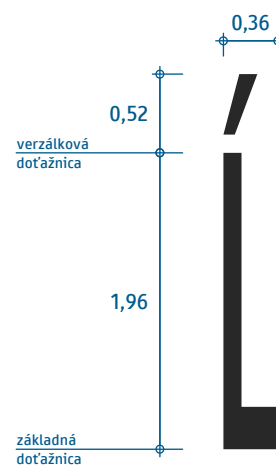

plocha 0,34 m²
dĺžka 2,0 m

Presná geometria je definovaná v elektronickej prílohe.

Písmo Regular
(písmeno „L“ s dĺžňom)

VL 6.2

690-0139

10-2021

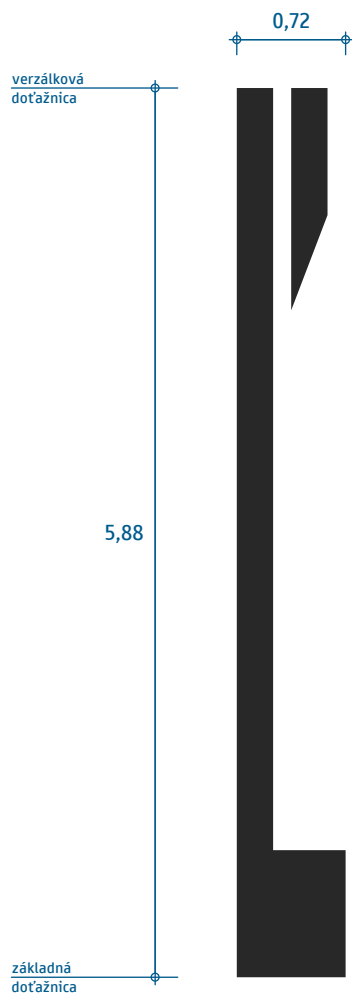

plocha 2,09 m²
dĺžka 6,0 m

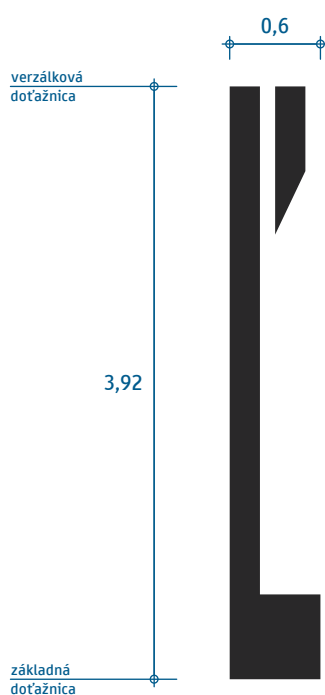

plocha 1,16 m²
dĺžka 4,0 m



plocha 0,35 m²
dĺžka 2,0 m

Presná geometria je definovaná v elektronickej prílohe.

Písmo Regular
(písmeno „L“ s mäkčeňom)

VL 6.2

690-013D

10-2021

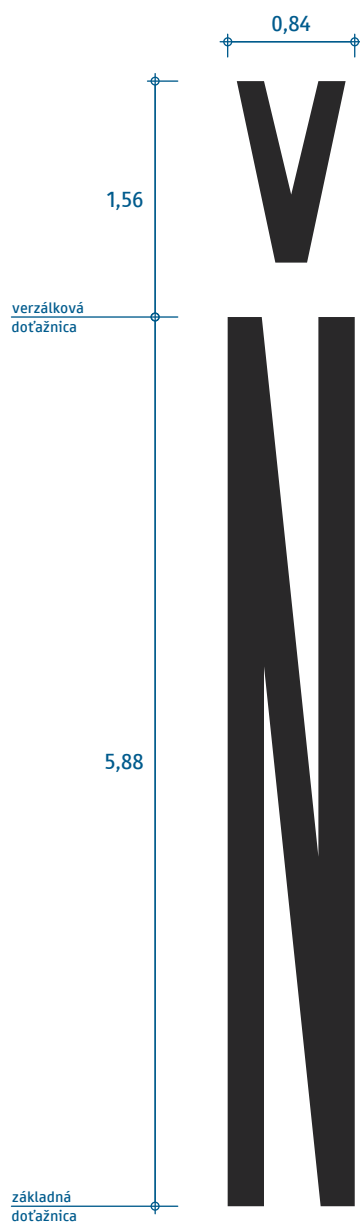

plocha 4,02 m²

dĺžka 6,0 m

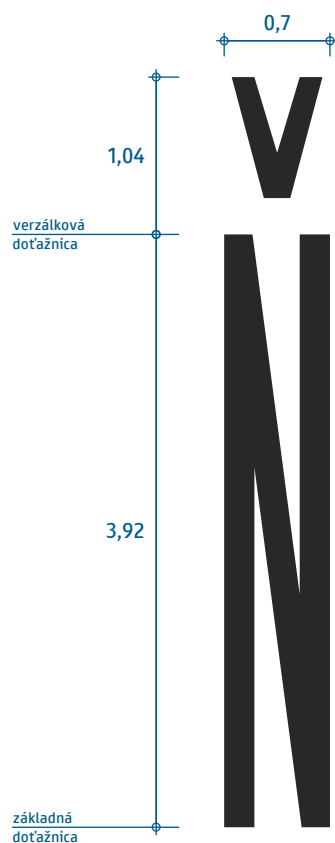

plocha 2,24 m²

dĺžka 4,0 m

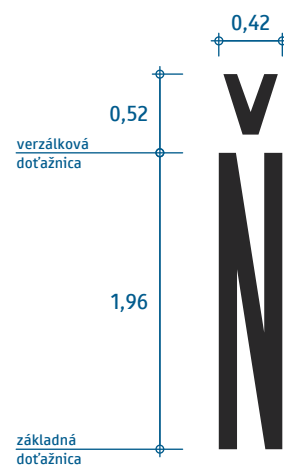

plocha 0,67 m²

dĺžka 2,0 m

Presná geometria je definovaná v elektronickej prílohe.

Písmo Regular
(písmeno „N“ s mäčkčom)

VL 6.2

690-0147

10-2021



plocha 3,37 m²
dĺžka 6,0 m

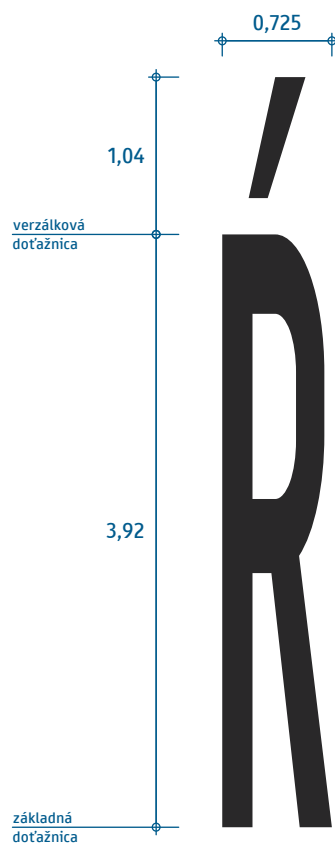

plocha 1,87 m²
dĺžka 4,0 m



plocha 0,56 m²
dĺžka 2,0 m

Presná geometria je definovaná v elektronickej prílohe.

Písmo Regular
(písmeno „R“ s dĺžňom)

VL 6.2

690-0154

10-2021

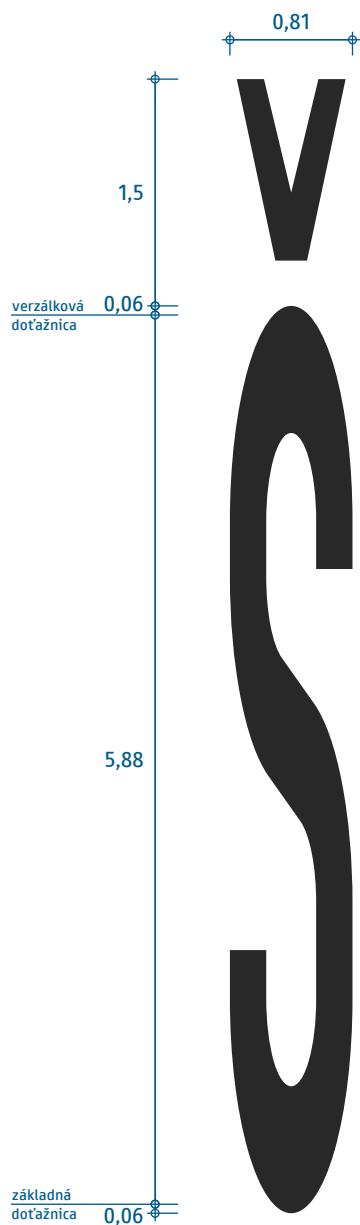

plocha 3,09 m²
dĺžka 6,0 m

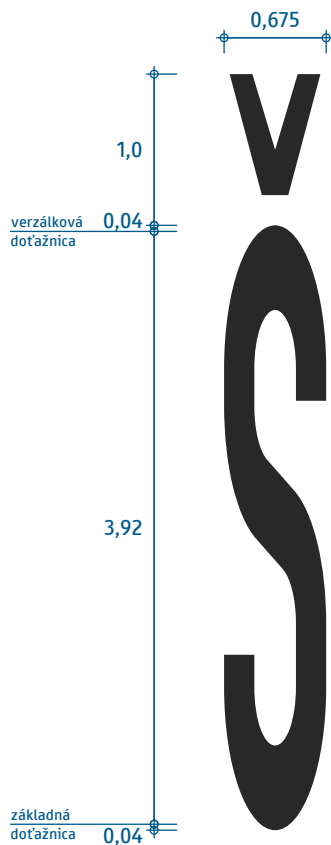

plocha 1,71 m²
dĺžka 4,0 m

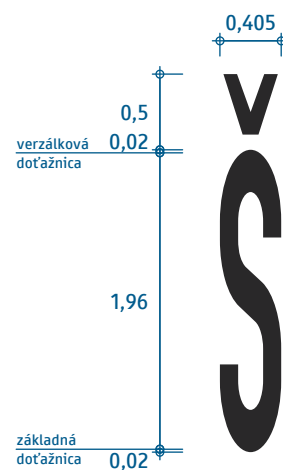

plocha 0,51 m²
dĺžka 2,0 m

Presná geometria je definovaná v elektronickej prílohe.

Písmo Regular
(písmeno „S“ s mäkčeňom)

VL 6.2

690-0160

10-2021

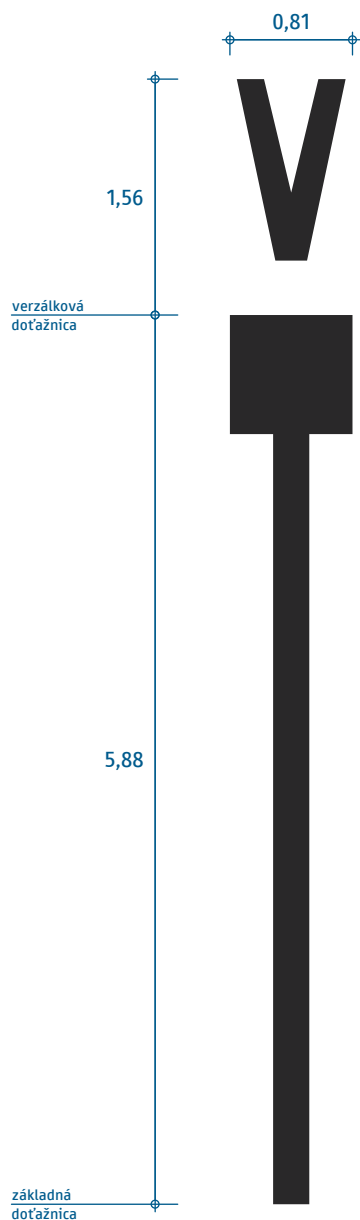

plocha 2,28 m²
dĺžka 6,0 m

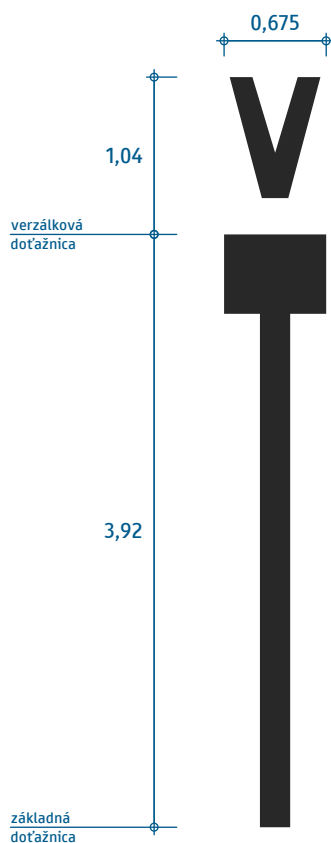

plocha 1,27 m²
dĺžka 4,0 m

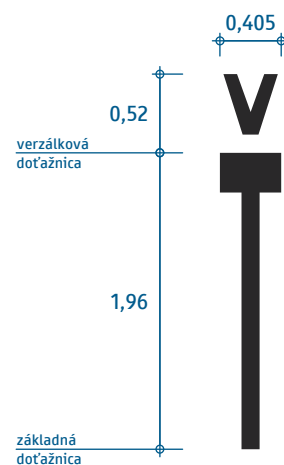

plocha 0,38 m²
dĺžka 2,0 m

Presná geometria je definovaná v elektronickej prílohe.

Písmo Regular
(písmeno „T“ s mäkčeňom)

VL 6.2

690-0164

10-2021

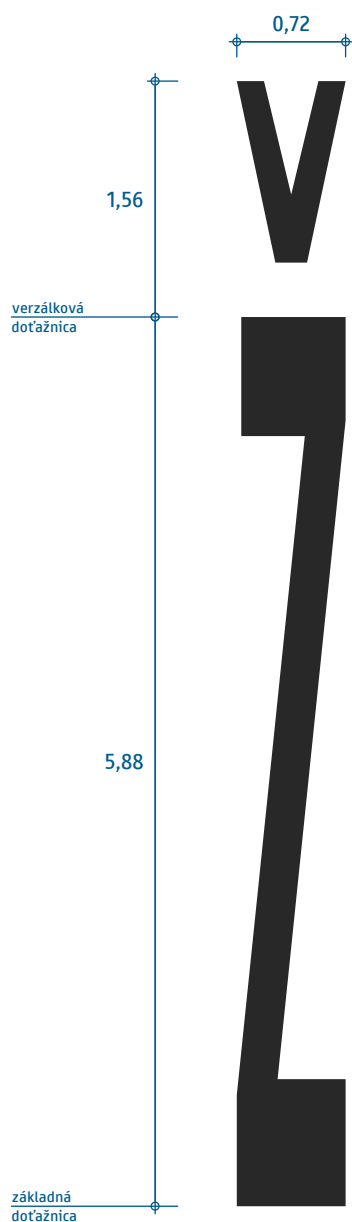

plocha 2,67 m²

dĺžka 6,0 m

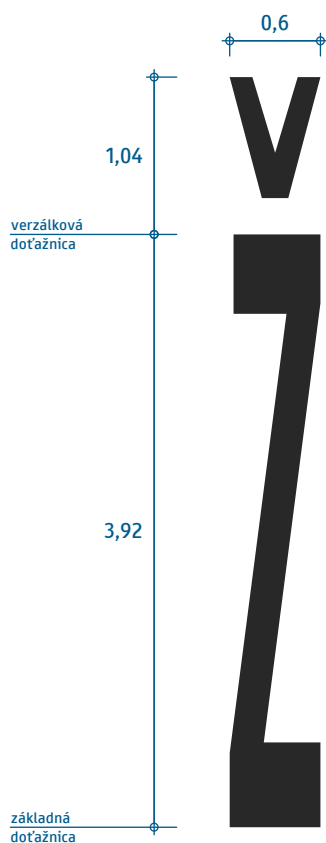

plocha 1,48 m²

dĺžka 4,0 m

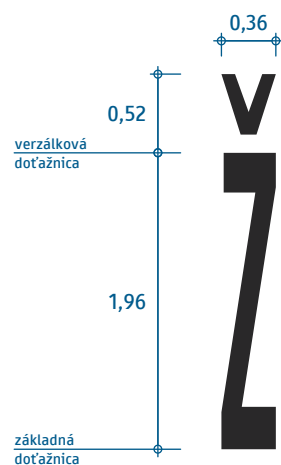

plocha 0,45 m²

dĺžka 2,0 m

Presná geometria je definovaná v elektronickej prílohe.

Písmo Regular
(písmeno „Z“ s mäkčeňom)

VL 6.2

690-017D

10-2021

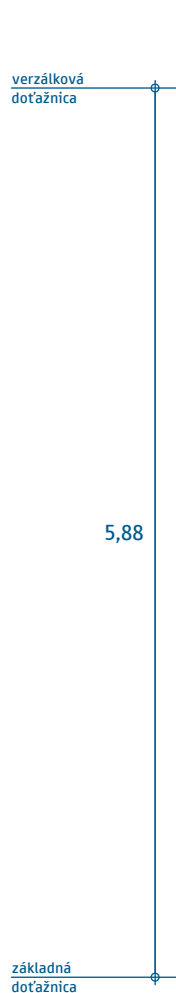

plocha 0,94 m²
dĺžka 6,0 m

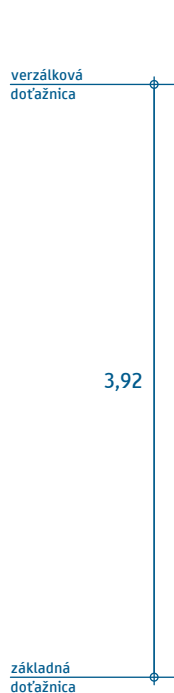

plocha 0,50 m²
dĺžka 4,0 m

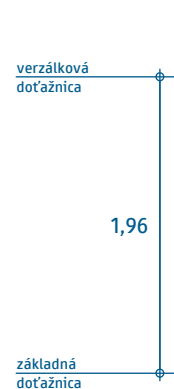

plocha 0,13 m²
dĺžka 2,0 m

Presná geometria je definovaná v elektronickej prílohe.

Písmo Narrow
(znak výkričník)

VL 6.2

691-0021

10-2021

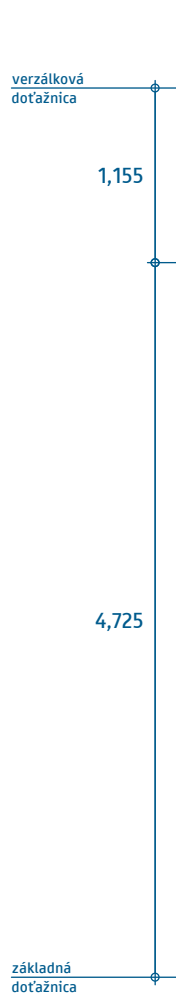

plocha 0,30 m²
dĺžka 6,0 m

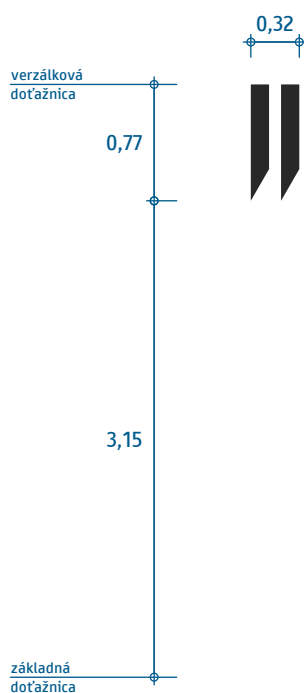

plocha 0,16 m²
dĺžka 4,0 m

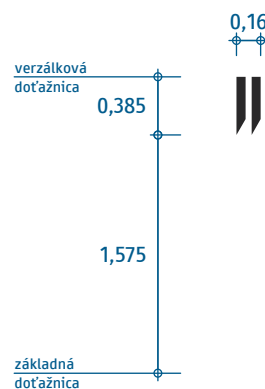

plocha 0,04 m²
dĺžka 2,0 m

Presná geometria je definovaná v elektronickej prílohe.

Písmo Narrow
(znak úvodzovky)

VL 6.2

691-0022

10-2021

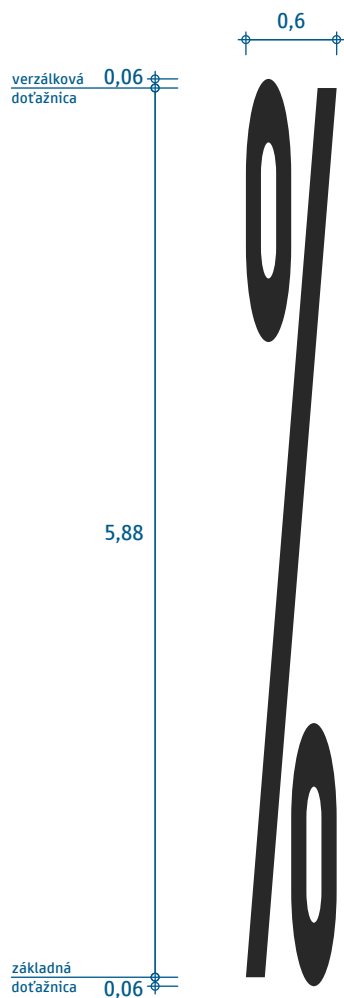

plocha 1,45 m²
dĺžka 6,0 m

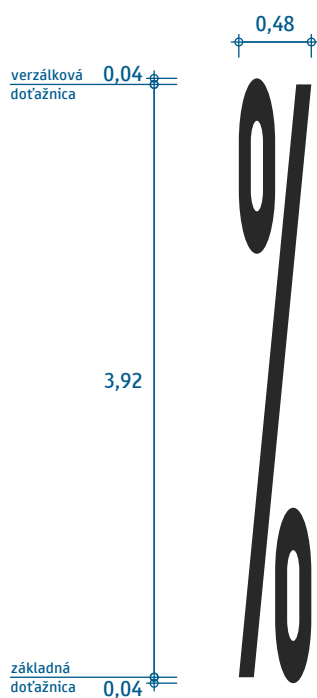

plocha 0,78 m²
dĺžka 4,0 m

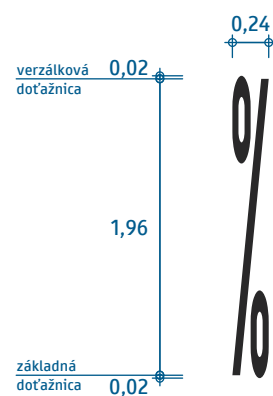

plocha 0,19 m²
dĺžka 2,0 m

Presná geometria je definovaná v elektronickej prílohe.

Písmo Narrow
(znak percento“)

VL 6.2

691-0025

10-2021

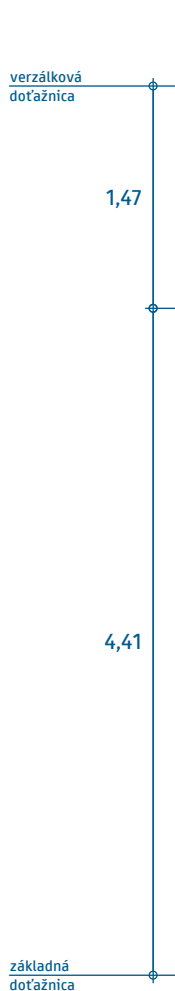

plocha 0,23 m²
dĺžka 6,0 m

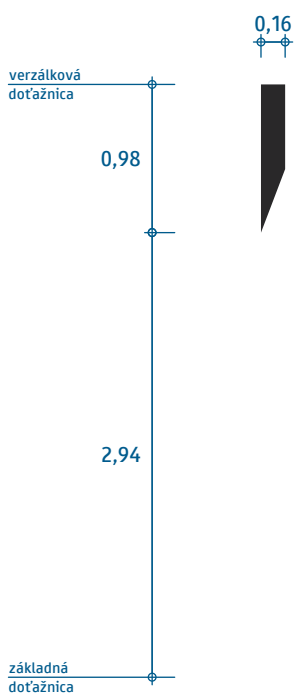

plocha 0,12 m²
dĺžka 4,0 m

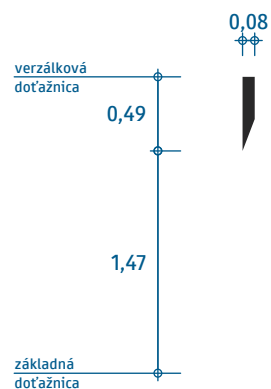

plocha 0,03 m²
dĺžka 2,0 m

Presná geometria je definovaná v elektronickej prílohe.

Písmo Narrow
(znak apostrof)

VL 6.2

691-0027

10-2021

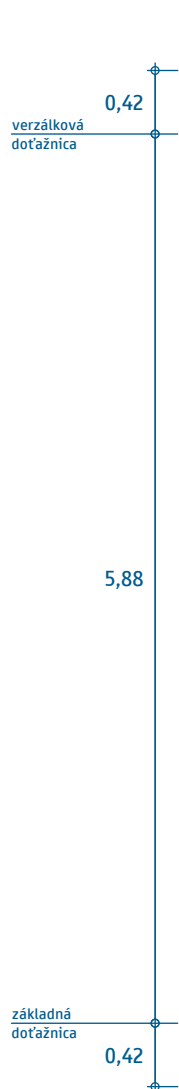

plocha 1,07 m²
dĺžka 6,0 m

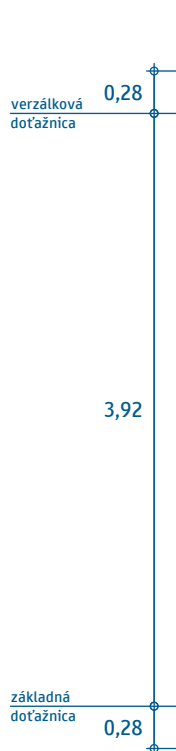

plocha 0,57 m²
dĺžka 4,0 m

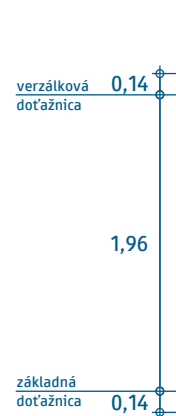

plocha 0,14 m²
dĺžka 2,0 m

Presná geometria je definovaná v elektronickej prílohe.

Písmo Narrow
(znak ľavá zátvorka)

VL 6.2

691-0028

10-2021

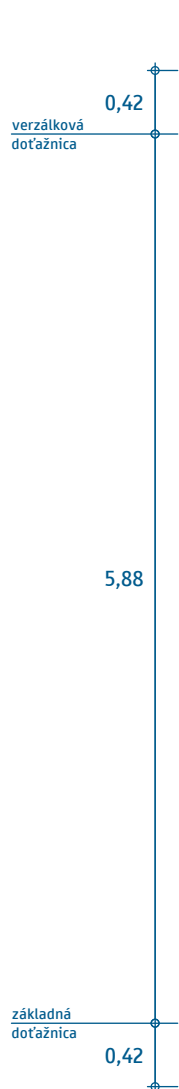

plocha 1,07 m²
dĺžka 6,0 m

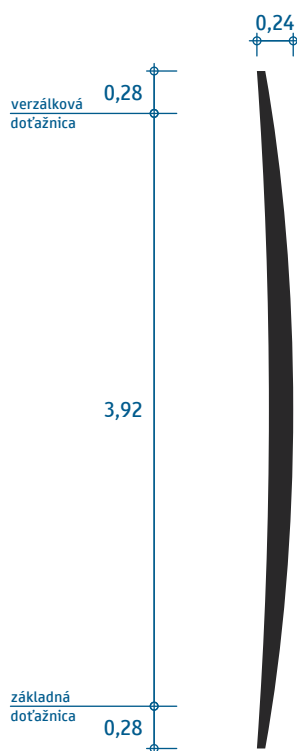

plocha 0,57 m²
dĺžka 4,0 m

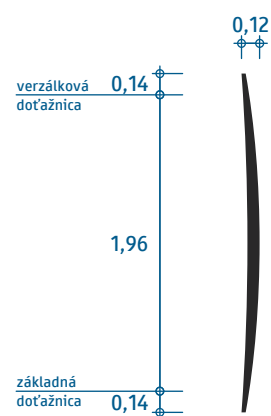

plocha 0,14 m²
dĺžka 2,0 m

Presná geometria je definovaná v elektronickej prílohe.

Písmo Narrow
(znak pravá zátvorka)

VL 6.2

691-0029

10-2021

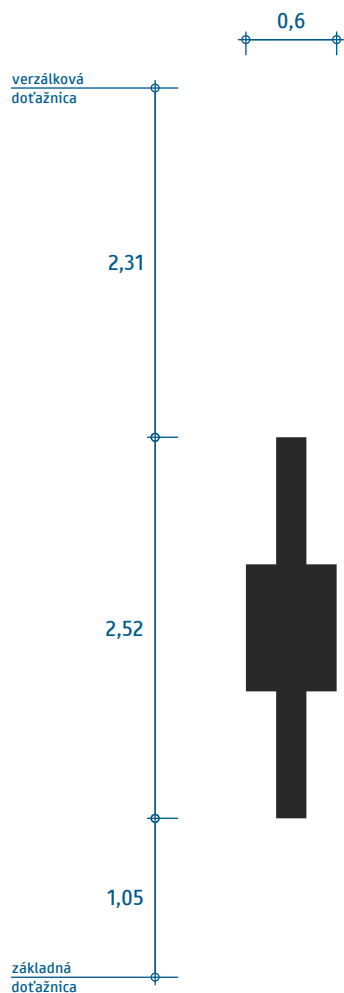

plocha 0,84 m²
dĺžka 6,0 m

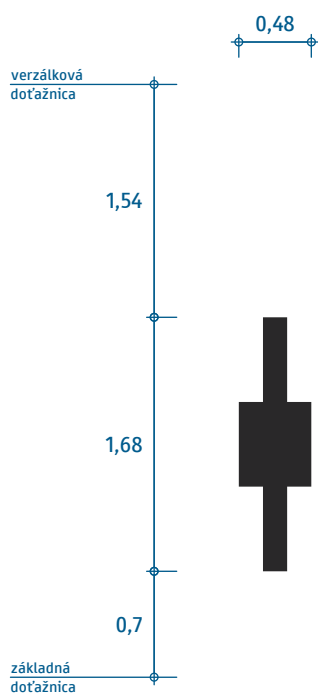

plocha 0,45 m²
dĺžka 4,0 m

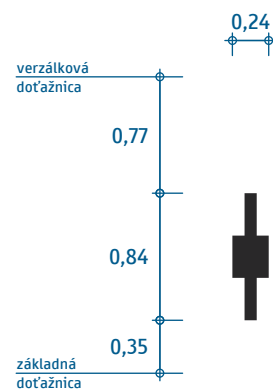

plocha 0,11 m²
dĺžka 2,0 m

Presná geometria je definovaná v elektronickej prílohe.

Písmo Narrow
(znak plus)

VL 6.2

691-002B

10-2021

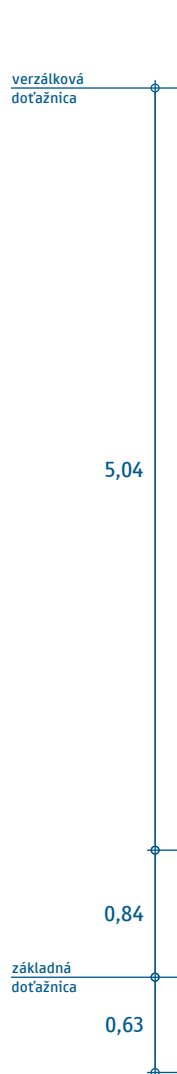

plocha 0,23 m²
dĺžka 6,0 m

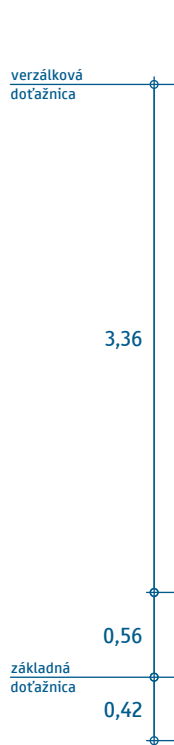

plocha 0,12 m²
dĺžka 4,0 m

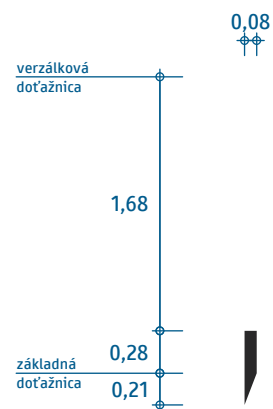

plocha 0,03 m²
dĺžka 2,0 m

Presná geometria je definovaná v elektronickej prílohe.

Písmo Narrow
(znak čiarka)

VL 6.2

691-002C

10-2021

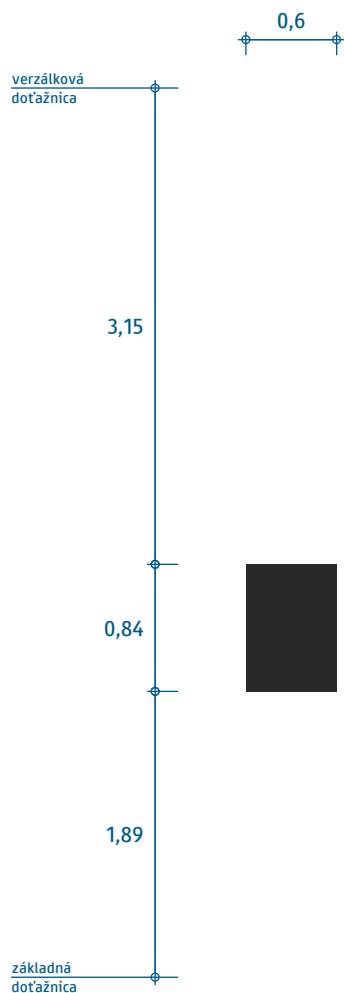

plocha 0,50 m²
dĺžka 6,0 m

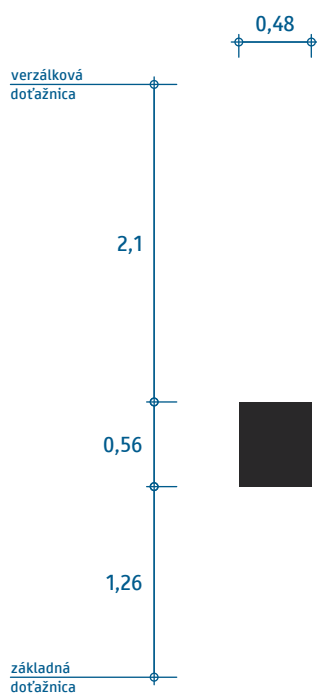

plocha 0,27 m²
dĺžka 4,0 m

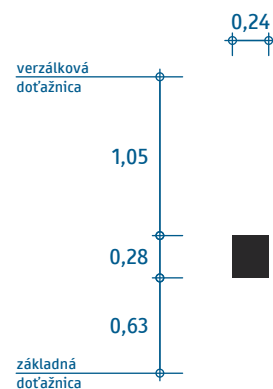

plocha 0,07 m²
dĺžka 2,0 m

Presná geometria je definovaná v elektronickej prílohe.

Písmo Narrow
(znak mínus-pomlčka)

VL 6.2

691-002D

10-2021

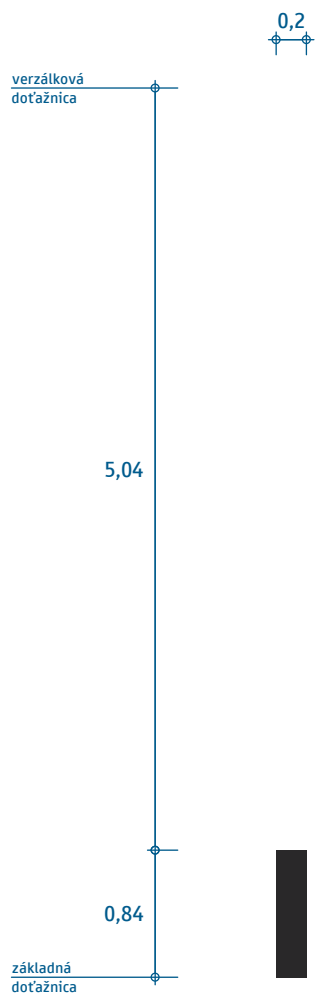

plocha 0,17 m²
dĺžka 6,0 m

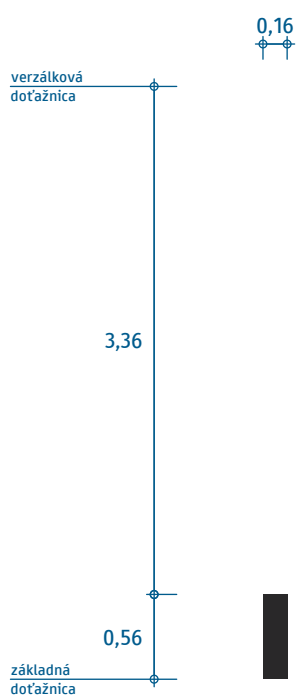

plocha 0,09 m²
dĺžka 4,0 m

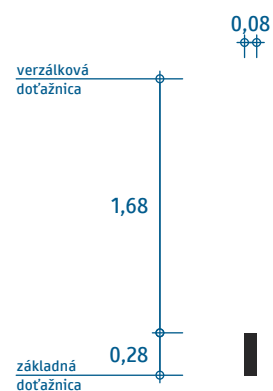

plocha 0,02 m²
dĺžka 2,0 m

Presná geometria je definovaná v elektronickej prílohe.

Písmo Narrow
(znak bodka)

VL 6.2

691-002E

10-2021

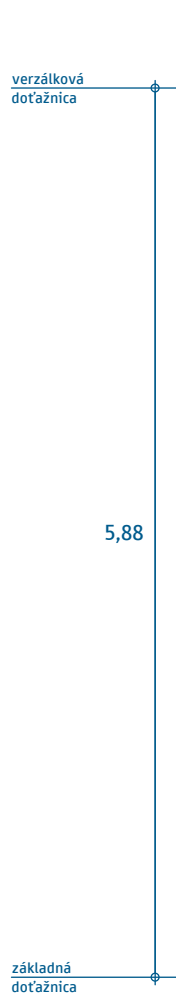

plocha 0,81 m²
dĺžka 6,0 m

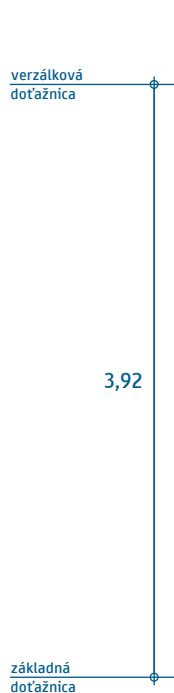

plocha 0,43 m²
dĺžka 4,0 m

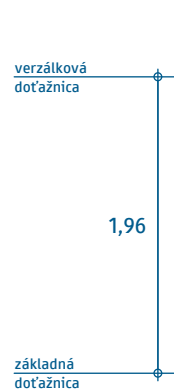

plocha 0,11 m²
dĺžka 2,0 m

Presná geometria je definovaná v elektronickej prílohe.

Písmo Narrow
(znak lomka)

VL 6.2

691-002F

10-2021

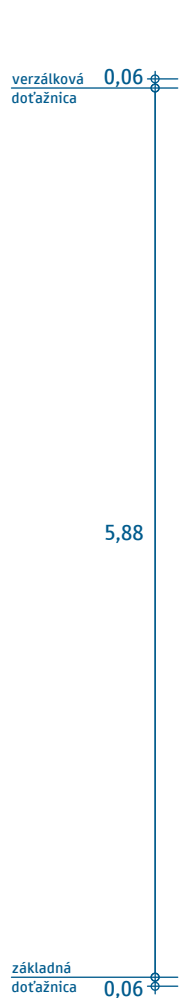

plocha 2,45 m²
dĺžka 6,0 m

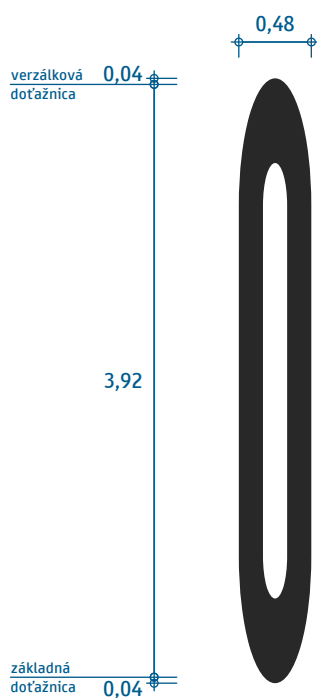

plocha 1,31 m²
dĺžka 4,0 m

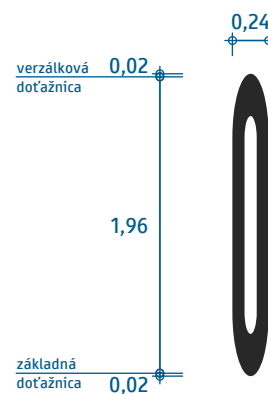

plocha 0,33 m²
dĺžka 2,0 m

Presná geometria je definovaná v elektronickej prílohe.

Písmo Narrow
(číslica „0“)

VL 6.2

691-0030

10-2021

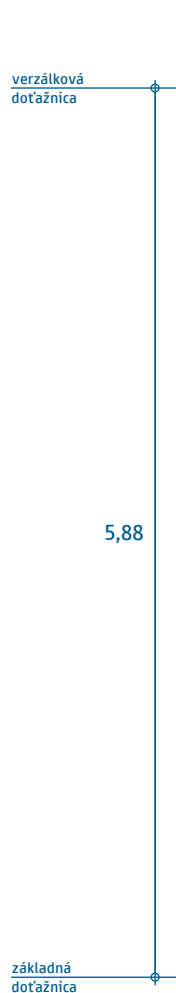

plocha 1,35 m²
dĺžka 6,0 m

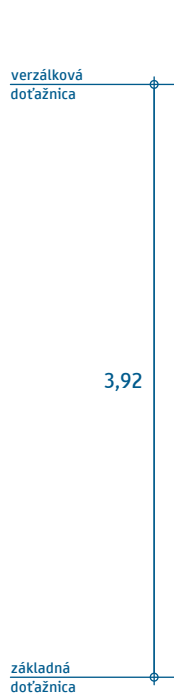

plocha 0,72 m²
dĺžka 4,0 m

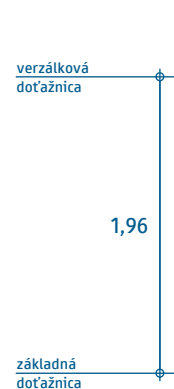

plocha 0,18 m²
dĺžka 2,0 m

Presná geometria je definovaná v elektronickej prílohe.

Písmo Narrow
(číslica „1“)

VL 6.2

691-0031

10-2021

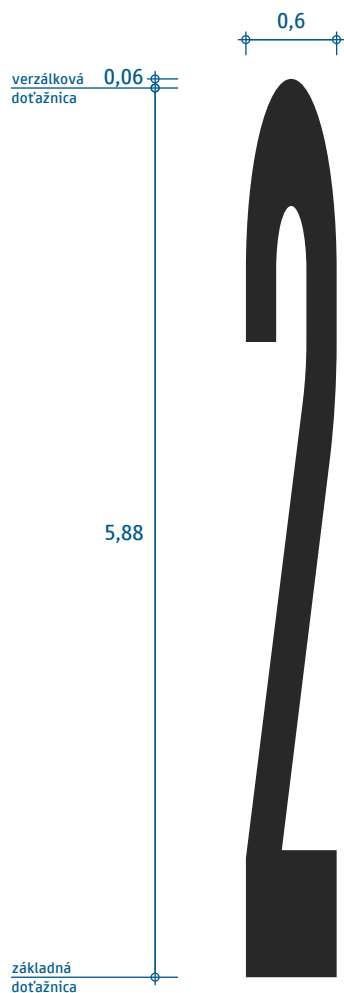

plocha 1,98 m²
dĺžka 6,0 m

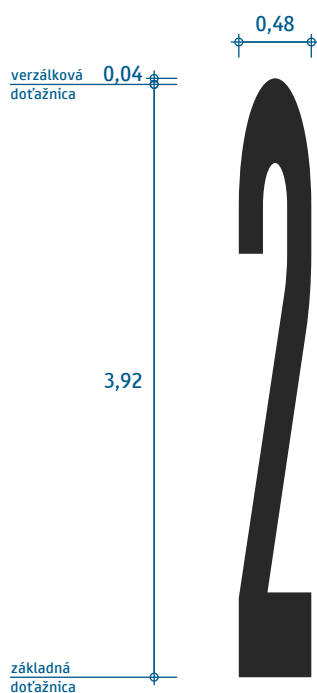

plocha 1,06 m²
dĺžka 4,0 m

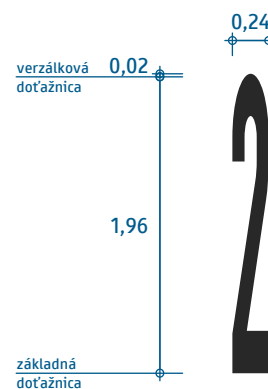

plocha 0,26 m²
dĺžka 2,0 m

Presná geometria je definovaná v elektronickej prílohe.

Písmo Narrow
(číslica „2“)

VL 6.2

691-0032

10-2021

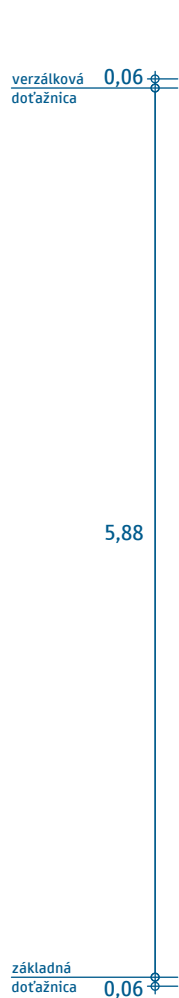

plocha 2,02 m²
dĺžka 6,0 m

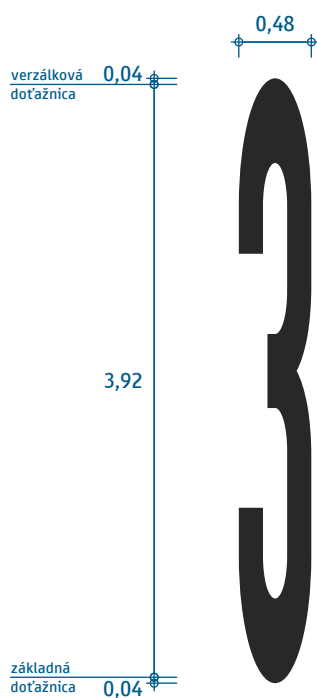

plocha 1,08 m²
dĺžka 4,0 m

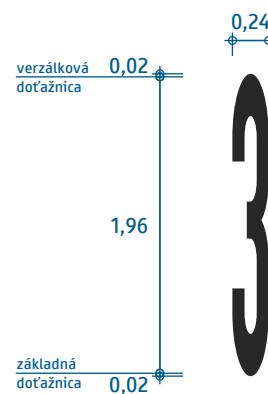

plocha 0,27 m²
dĺžka 2,0 m

Presná geometria je definovaná v elektronickej prílohe.

Písmo Narrow
(číslica „3“)

VL 6.2

691-0033

10-2021

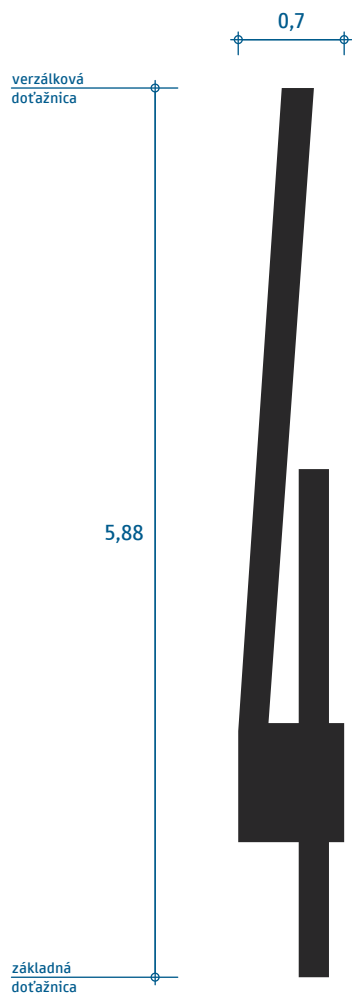

plocha 1,92 m²
dĺžka 6,0 m

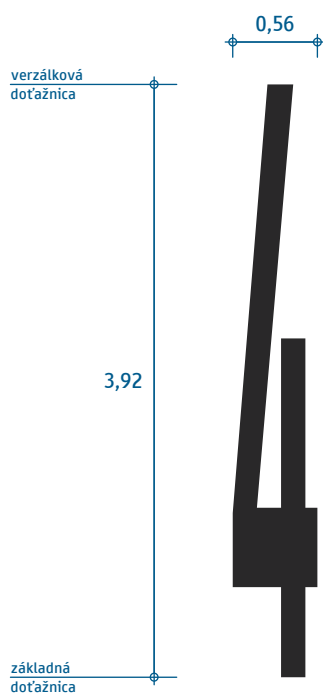

plocha 1,03 m²
dĺžka 4,0 m

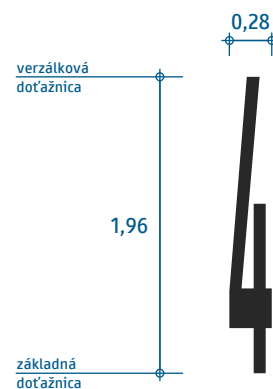

plocha 0,26 m²
dĺžka 2,0 m

Presná geometria je definovaná v elektronickej prílohe.

Písmo Narrow
(číslica „4“)

VL 6.2

691-0034

10-2021

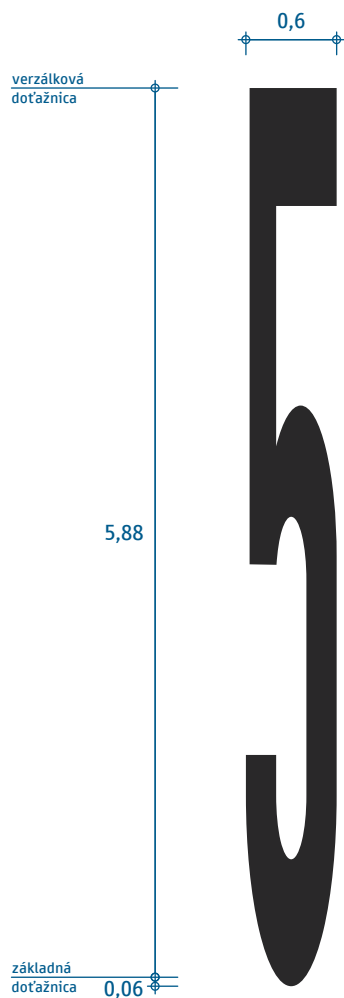

plocha 2,06 m²
dĺžka 6,0 m

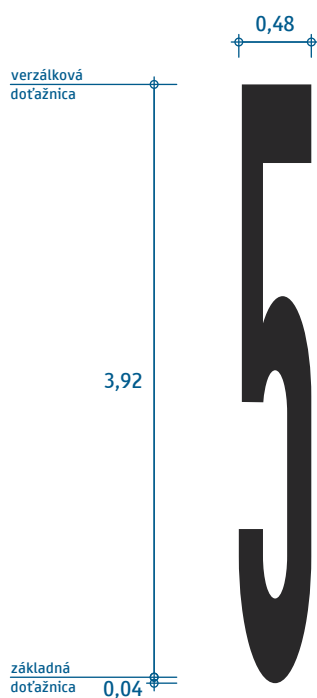

plocha 1,10 m²
dĺžka 4,0 m

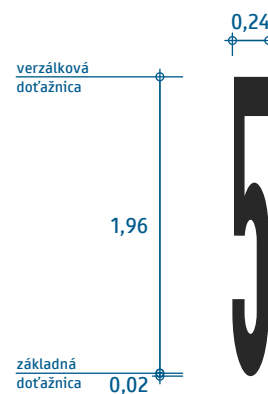

plocha 0,27 m²
dĺžka 2,0 m

Presná geometria je definovaná v elektronickej prílohe.

Písmo Narrow
(číslica „5“)

VL 6.2

691-0035

10-2021

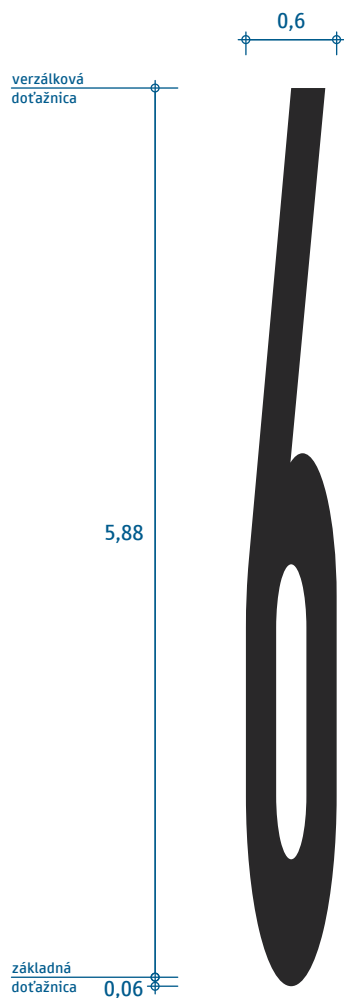

plocha 2,05 m²
dĺžka 6,0 m

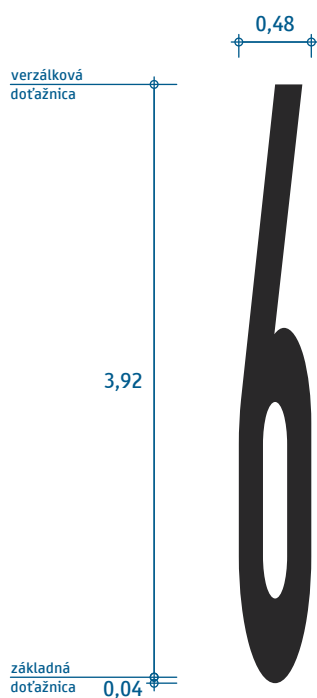

plocha 1,09 m²
dĺžka 4,0 m

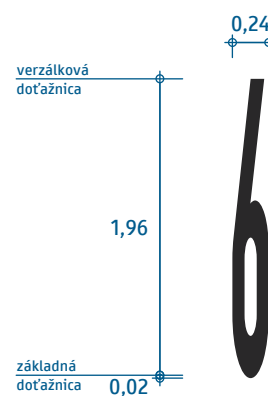

plocha 0,27 m²
dĺžka 2,0 m

Presná geometria je definovaná v elektronickej prílohe.

Písmo Narrow
(číslica „6“)

VL 6.2

691-0036

10-2021

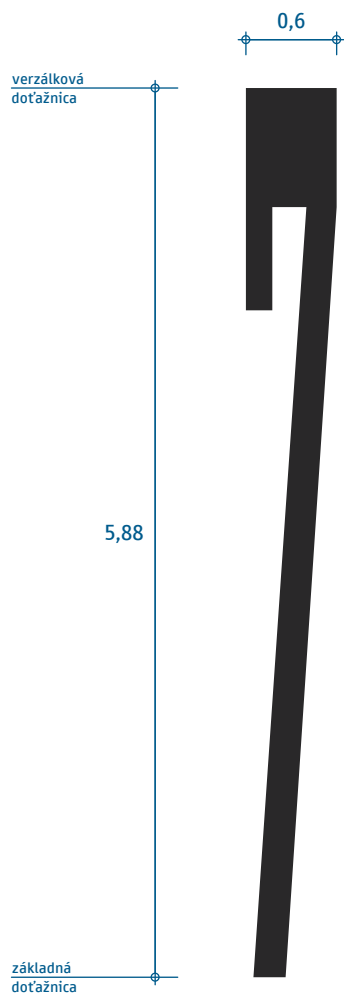

plocha 1,64 m²
dĺžka 6,0 m

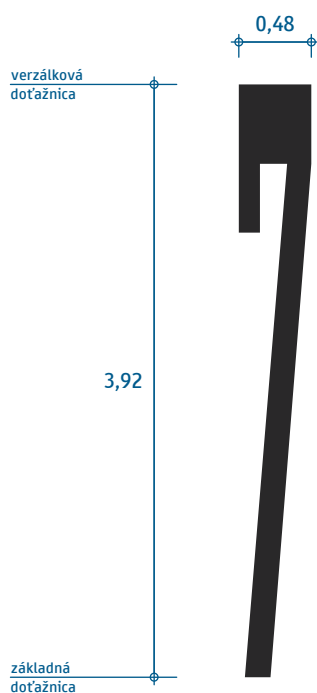

plocha 0,88 m²
dĺžka 4,0 m

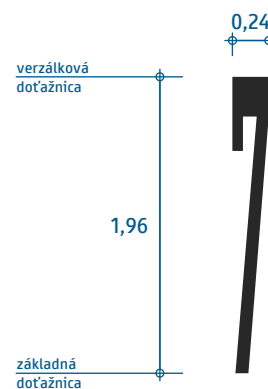

plocha 0,22 m²
dĺžka 2,0 m

Presná geometria je definovaná v elektronickej prílohe.

Písmo Narrow
(číslica „7“)

VL 6.2

691-0037

10-2021

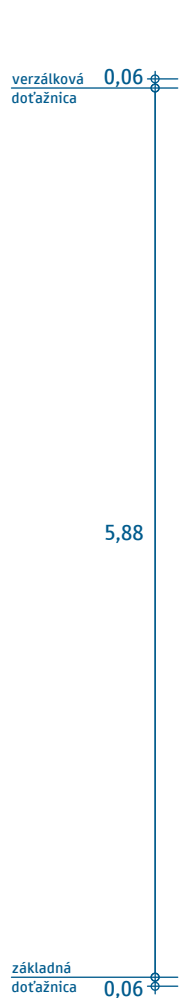

plocha 2,52 m²
dĺžka 6,0 m

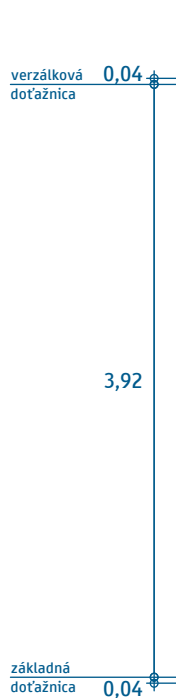

plocha 1,34 m²
dĺžka 4,0 m

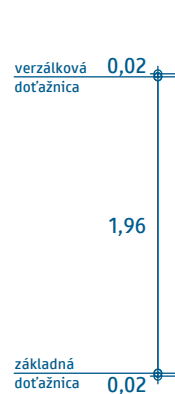

plocha 0,34 m²
dĺžka 2,0 m

Presná geometria je definovaná v elektronickej prílohe.

Písmo Narrow
(číslica „8“)

VL 6.2

691-0038

10-2021

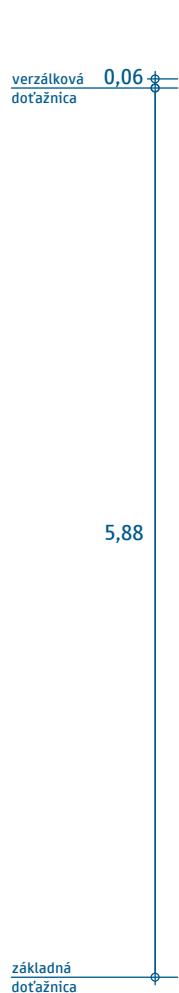

plocha 2,05 m²
dĺžka 6,0 m



plocha 1,09 m²
dĺžka 4,0 m

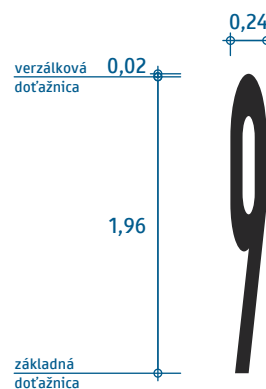

plocha 0,27 m²
dĺžka 2,0 m

Presná geometria je definovaná v elektronickej prílohe.

Písmo Narrow
(číslica „9“)

VL 6.2

691-0039

10-2021

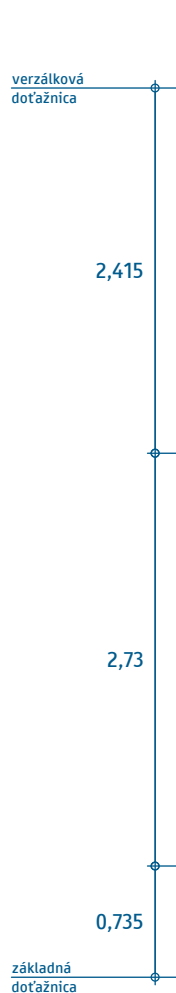

plocha 0,34 m²
dĺľka 6,0 m

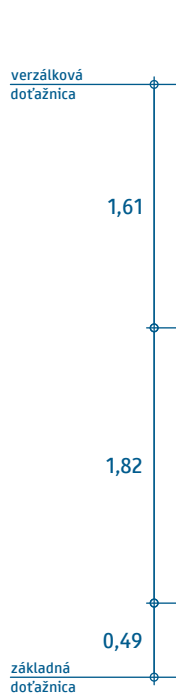

plocha 0,18 m²
dĺľka 4,0 m

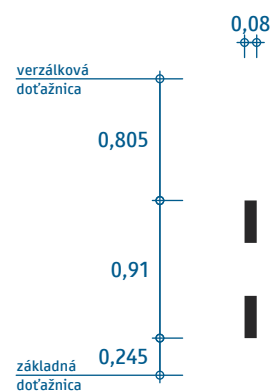

plocha 0,04 m²
dĺľka 2,0 m

Presná geometria je definovaná v elektronickej prílohe.

Písma Narrow
(znak dvojbodka)

VL 6.2

691-003A

10-2021

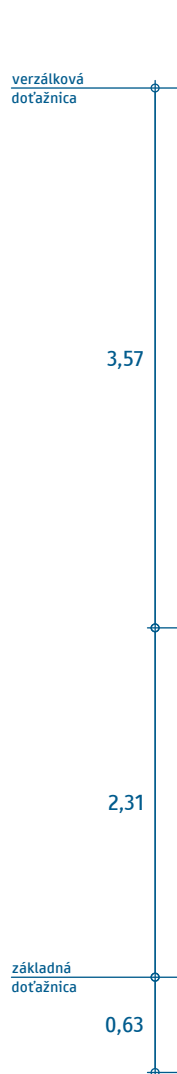

plocha 0,40 m²
dĺžka 6,0 m

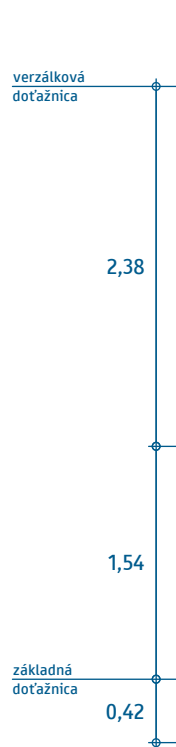

plocha 0,21 m²
dĺžka 4,0 m

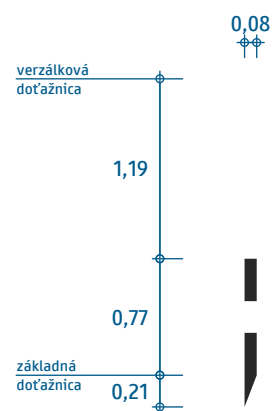

plocha 0,05 m²
dĺžka 2,0 m

Presná geometria je definovaná v elektronickej prílohe.

Písmo Narrow
(znak bodkočiarka)

VL 6.2

691-003B

10-2021



plocha 0,50 m²
dĺžka 6,0 m

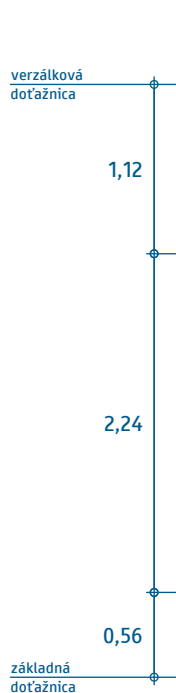

plocha 0,27 m²
dĺžka 4,0 m

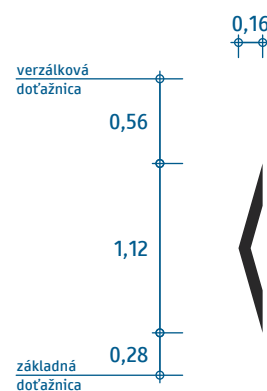

plocha 0,07 m²
dĺžka 2,0 m

Presná geometria je definovaná v elektronickej prílohe.

Písmo Narrow
(znak operátor „je menší“)

VL 6.2

691-003C

10-2021

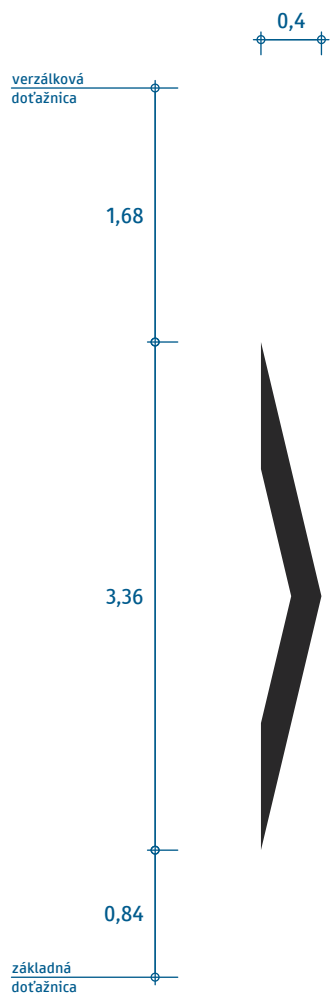

plocha 0,50 m²
dĺžka 6,0 m

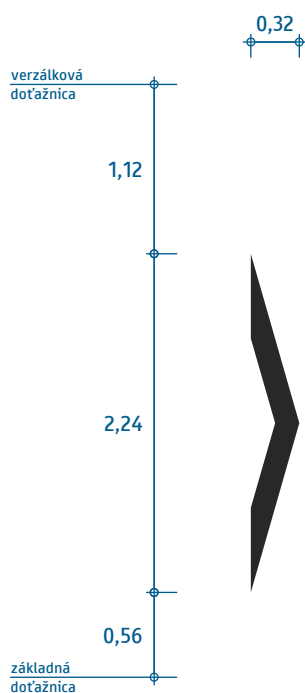

plocha 0,27 m²
dĺžka 4,0 m

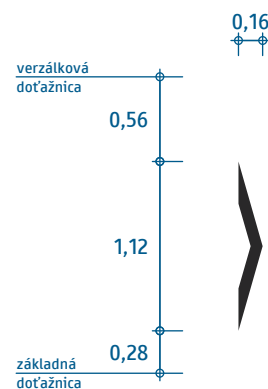

plocha 0,07 m²
dĺžka 2,0 m

Presná geometria je definovaná v elektronickej prílohe.

Písmo Narrow
(znak operátor „je väčší“)

VL 6.2

691-003E

10-2021

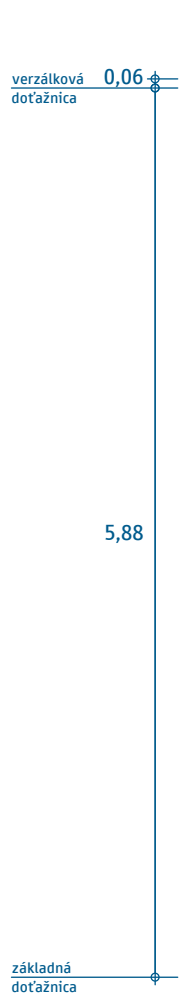

plocha 1,47 m²
dĺžka 6,0 m



plocha 0,79 m²
dĺžka 4,0 m

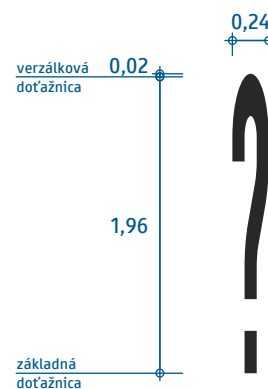

plocha 0,20 m²
dĺžka 2,0 m

Presná geometria je definovaná v elektronickej prílohe.

Písmo Narrow
(znak otáznik)

VL 6.2

691-003F

10-2021

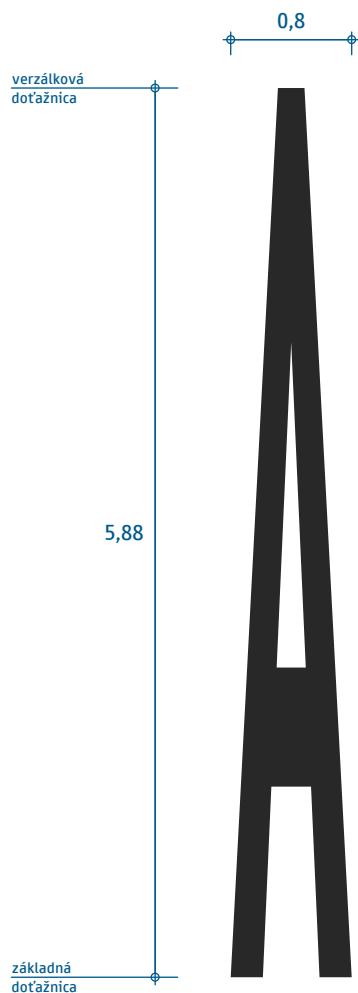

plocha 2,26 m²
dĺžka 6,0 m

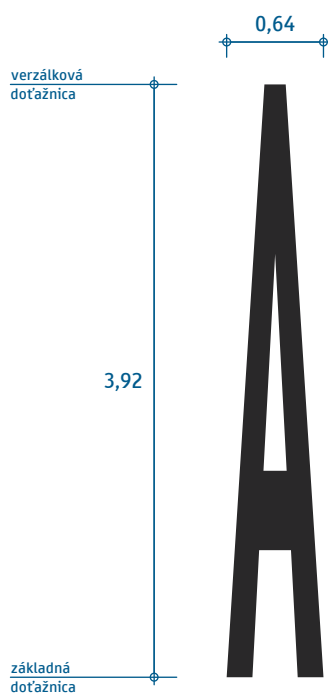

plocha 1,20 m²
dĺžka 4,0 m

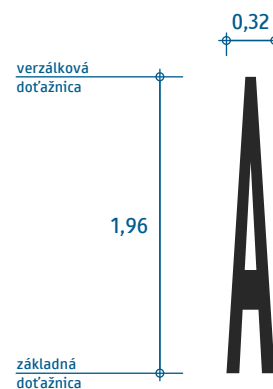

plocha 0,30 m²
dĺžka 2,0 m

Presná geometria je definovaná v elektronickej prílohe.

Písmo Narrow
(písmeno „A“)

VL 6.2

691-0041

10-2021

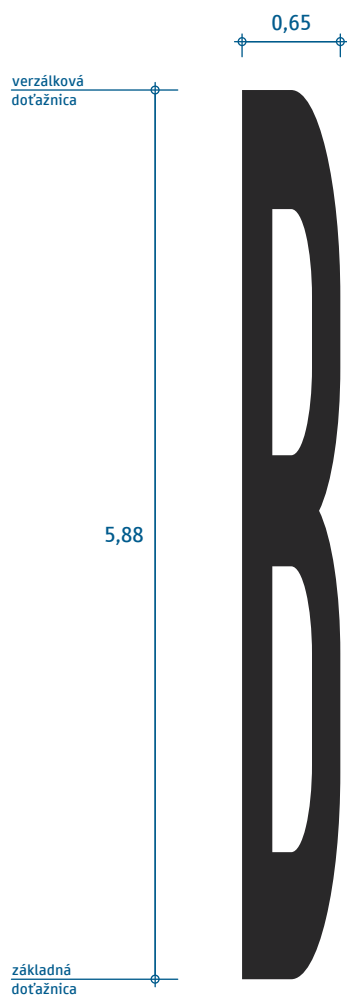

plocha 2,70 m²
dĺžka 6,0 m

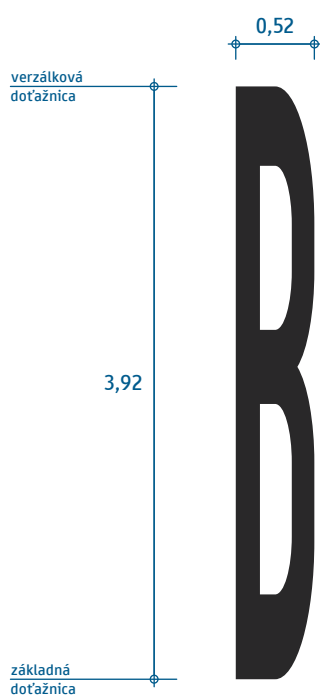

plocha 1,44 m²
dĺžka 4,0 m

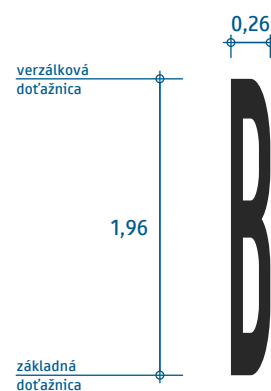

plocha 0,36 m²
dĺžka 2,0 m

Presná geometria je definovaná v elektronickej prílohe.

Písmo Narrow
(písmeno „B“)

VL 6.2

691-0042

10-2021

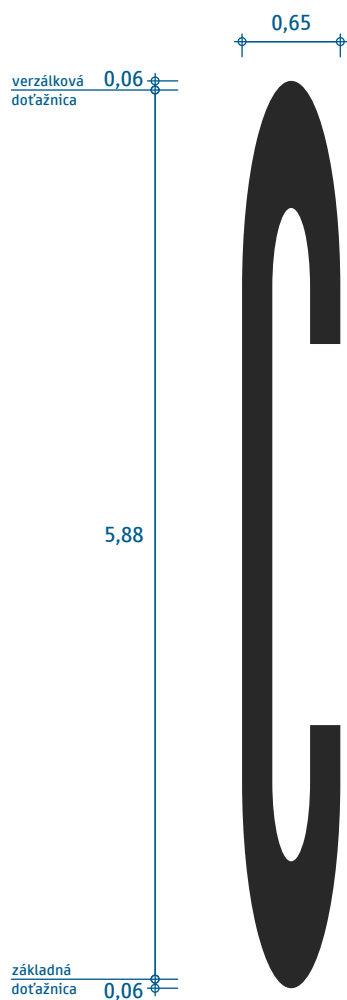

plocha 1,99 m²
dĺžka 6,0 m

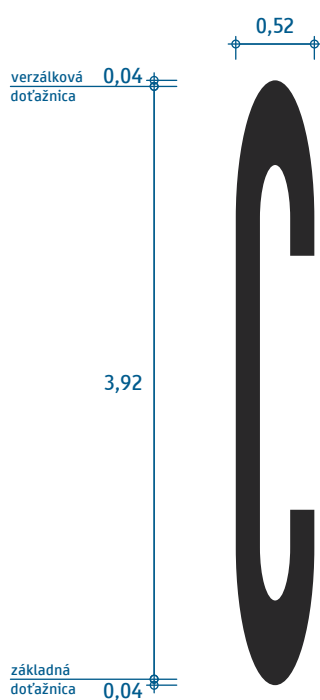

plocha 1,06 m²
dĺžka 4,0 m

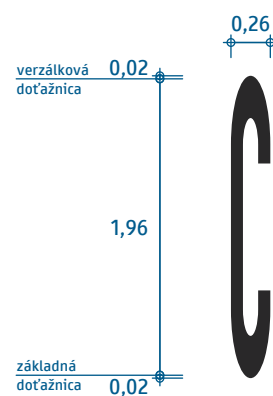

plocha 0,27 m²
dĺžka 2,0 m

Presná geometria je definovaná v elektronickej prílohe.

Písmo Narrow
(písmeno „C“)

VL 6.2

691-0043

10-2021

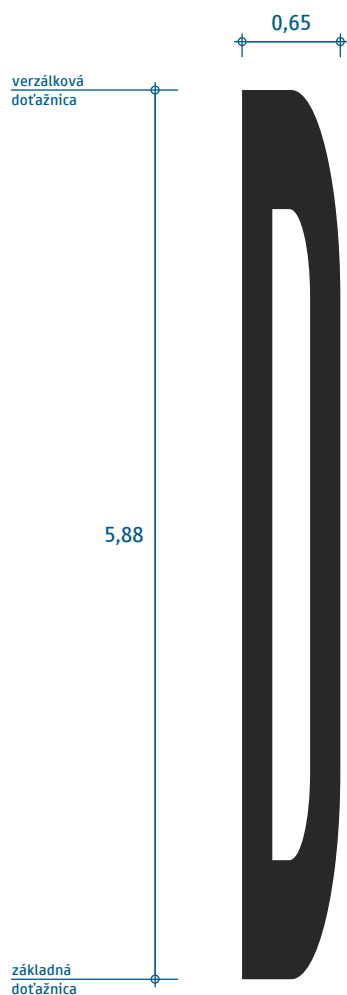

plocha 2,59 m²
dĺžka 6,0 m

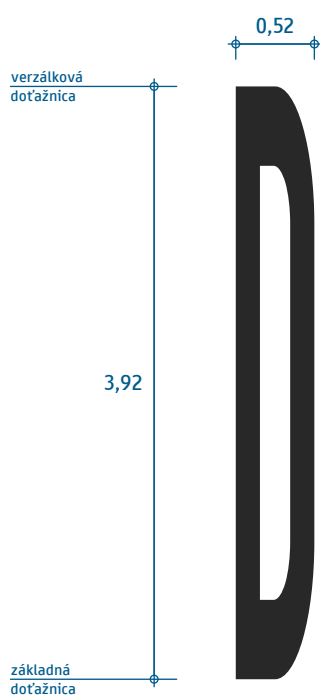

plocha 1,38 m²
dĺžka 4,0 m



plocha 0,35 m²
dĺžka 2,0 m

Presná geometria je definovaná v elektronickej prílohe.

Písmo Narrow
(písmeno „D“)

VL 6.2

691-0044

10-2021

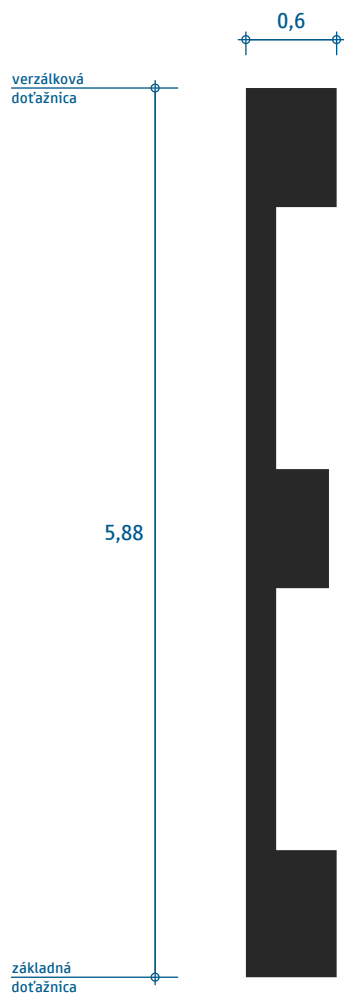

plocha 2,10 m²
dĺžka 6,0 m

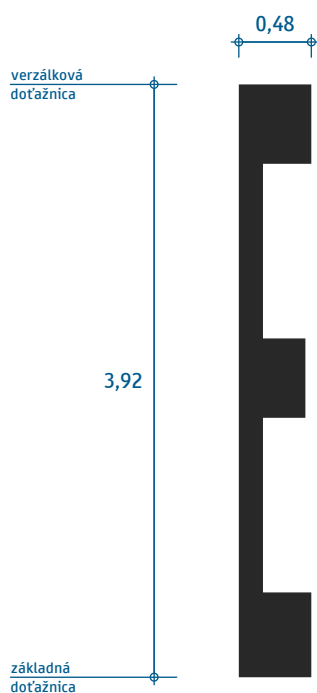

plocha 1,12 m²
dĺžka 4,0 m

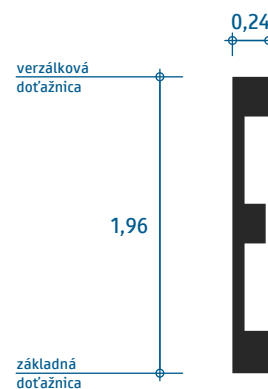

plocha 0,28 m²
dĺžka 2,0 m

Presná geometria je definovaná v elektronickej prílohe.

Písmo Narrow
(písmeno „E“)

VL 6.2

691-0045

10-2021

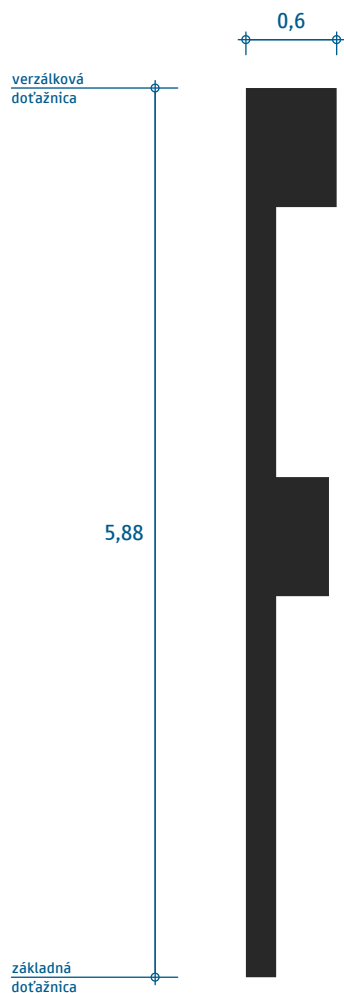

plocha 1,77 m²
dĺžka 6,0 m

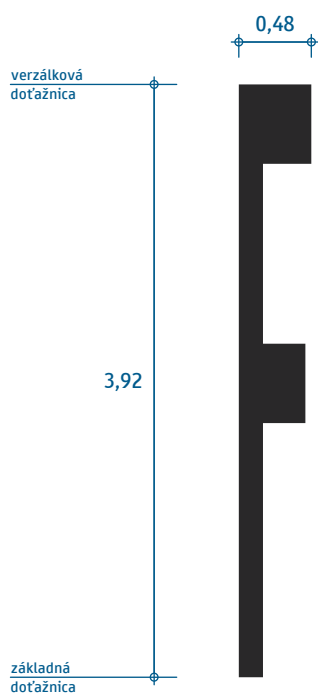

plocha 0,94 m²
dĺžka 4,0 m

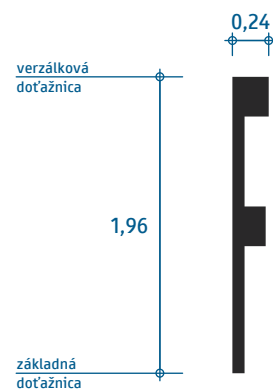

plocha 0,24 m²
dĺžka 2,0 m

Presná geometria je definovaná v elektronickej prílohe.

Písmo Narrow
(písmeno „F“)

VL 6.2

691-0046

10-2021

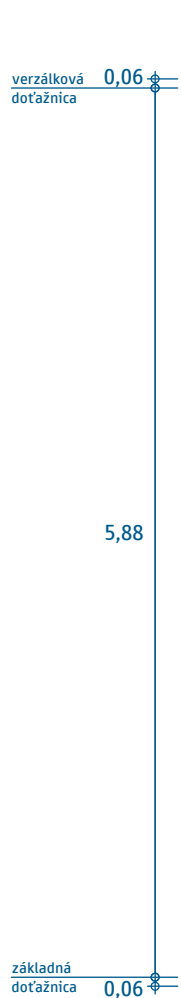

plocha 2,45 m²
dĺžka 6,0 m

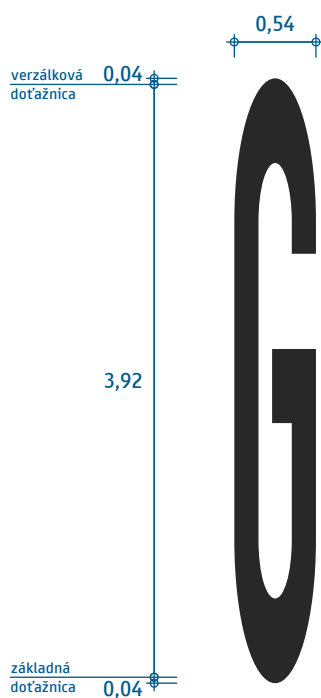

plocha 1,31 m²
dĺžka 4,0 m

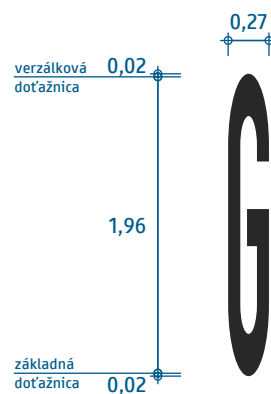

plocha 0,33 m²
dĺžka 2,0 m

Presná geometria je definovaná v elektronickej prílohe.

Písmo Narrow
(písmeno „G“)

VL 6.2

691-0047

10-2021

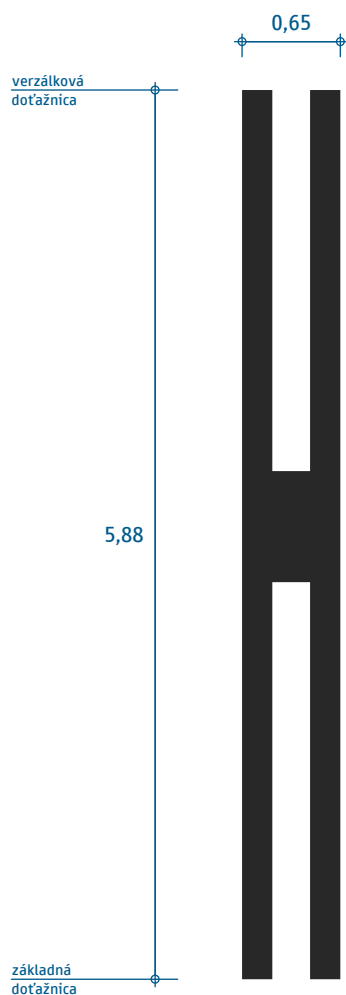

plocha 2,54 m²
dĺžka 6,0 m

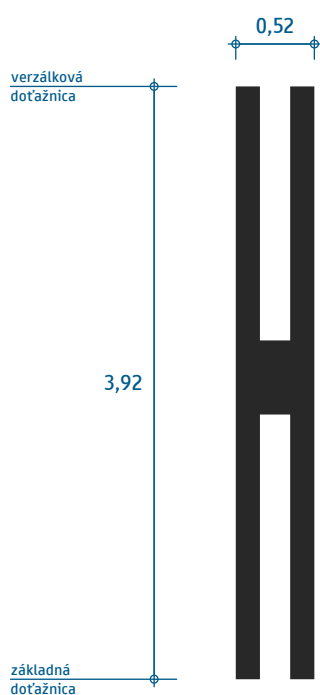

plocha 1,35 m²
dĺžka 4,0 m

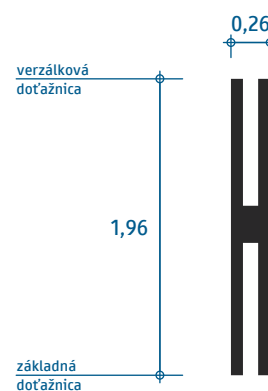

plocha 0,34 m²
dĺžka 2,0 m

Presná geometria je definovaná v elektronickej prílohe.

Písmo Narrow
(písmeno „H“)

VL 6.2

691-0048

10-2021

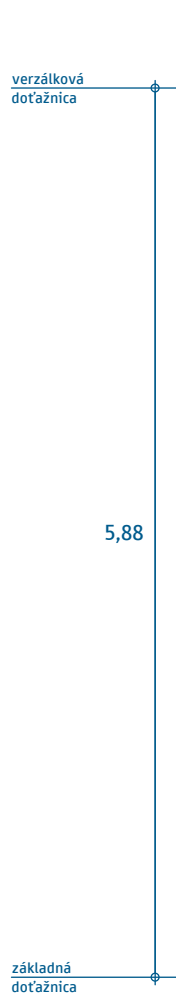

plocha 1,18 m²
dĺžka 6,0 m

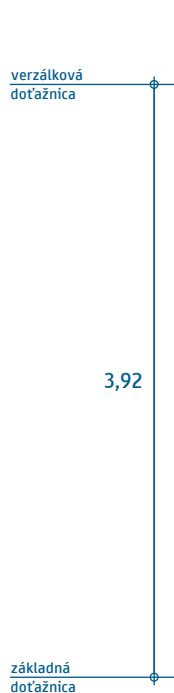

plocha 0,63 m²
dĺžka 4,0 m

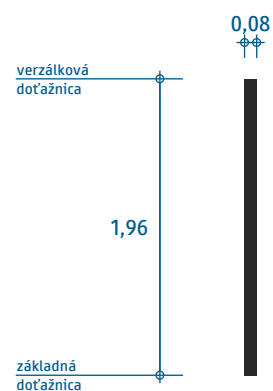

plocha 0,16 m²
dĺžka 2,0 m

Presná geometria je definovaná v elektronickej prílohe.

Písmo Narrow
(písmeno „I“)

VL 6.2

691-0049

10-2021

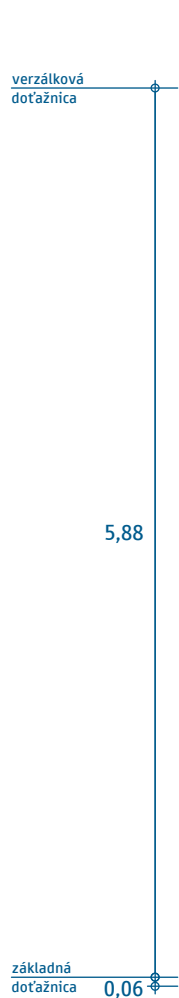

plocha 1,40 m²
dĺžka 6,0 m

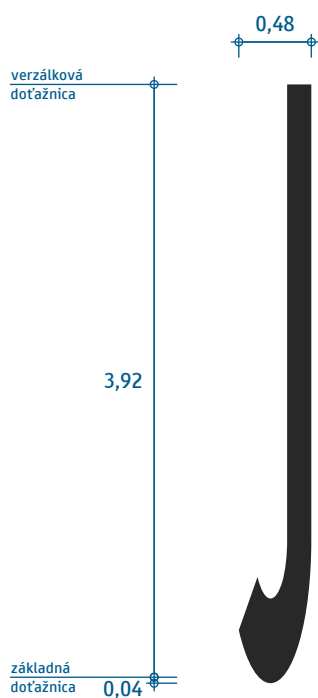

plocha 0,74 m²
dĺžka 4,0 m

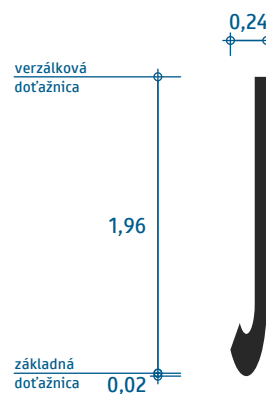

plocha 0,19 m²
dĺžka 2,0 m

Presná geometria je definovaná v elektronickej prílohe.

Písmo Narrow
(písmeno „J“)

VL 6.2

691-004A

10-2021

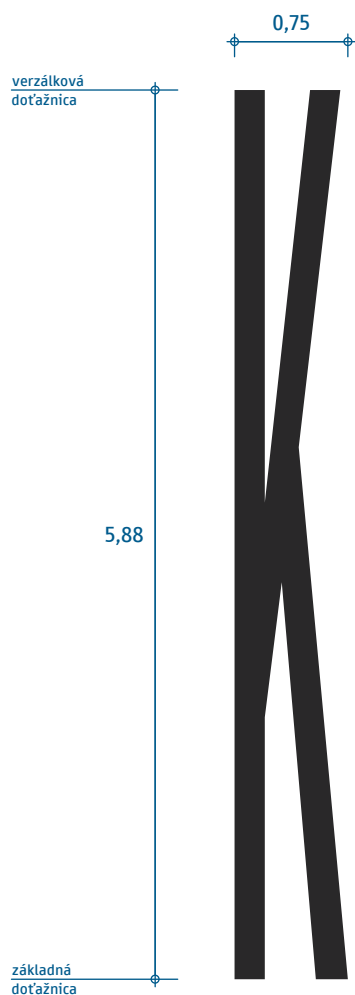

plocha 2,45 m²
dĺžka 6,0 m

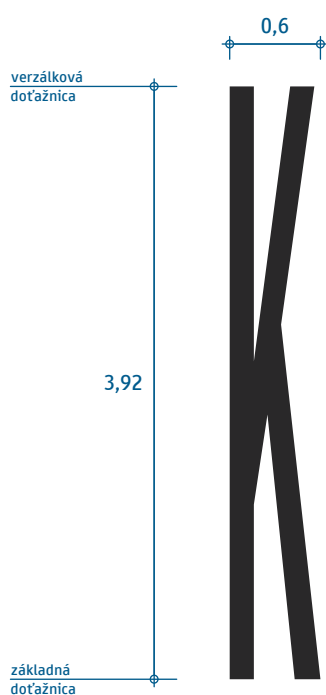

plocha 1,30 m²
dĺžka 4,0 m

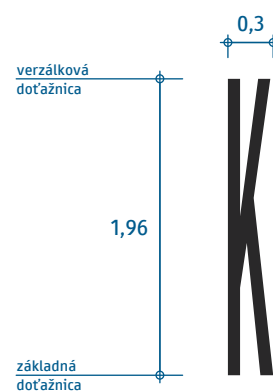

plocha 0,33 m²
dĺžka 2,0 m

Presná geometria je definovaná v elektronickej prílohe.

Písmo Narrow
(písmeno „K“)

VL 6.2

691-004B

10-2021

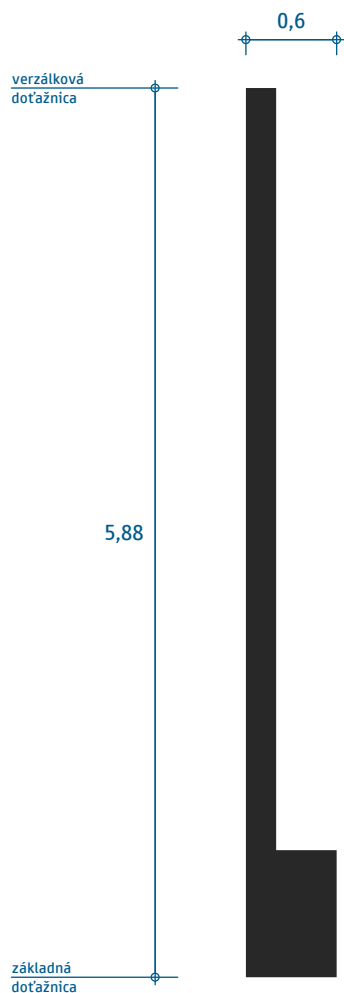

plocha 1,51 m²
dĺžka 6,0 m

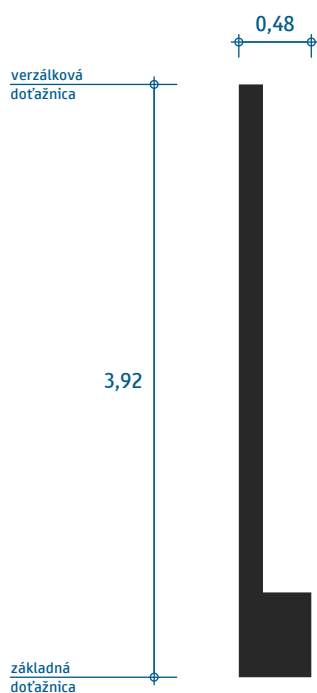

plocha 0,81 m²
dĺžka 4,0 m

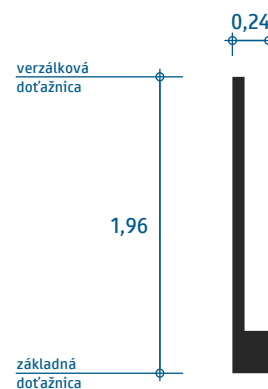

plocha 0,20 m²
dĺžka 2,0 m

Presná geometria je definovaná v elektronickej prílohe.

Písmo Narrow
(písmeno „L“)

VL 6.2

691-004C

10-2021

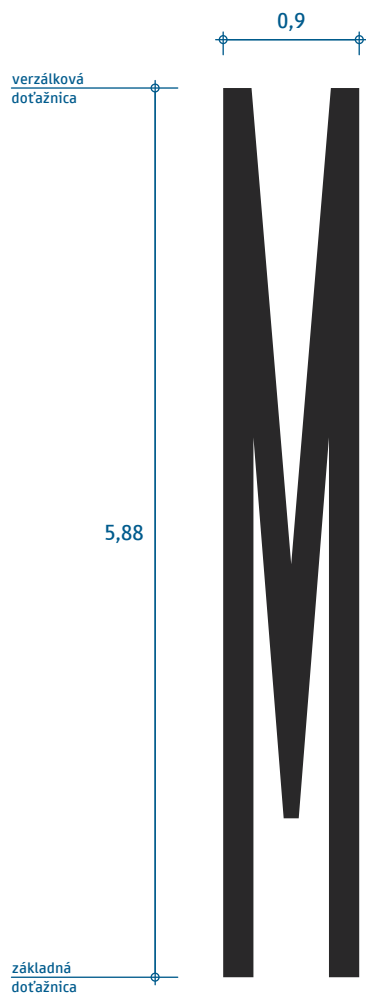

plocha 3,44 m²
dĺžka 6,0 m

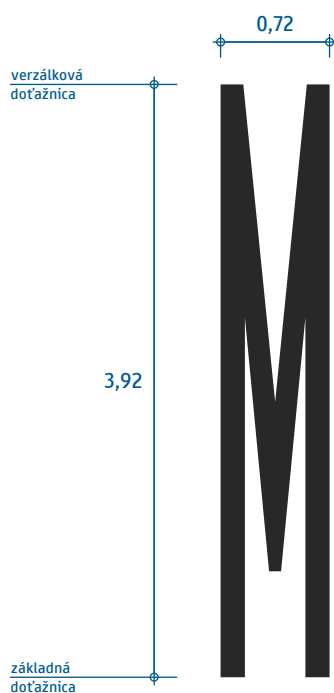

plocha 1,83 m²
dĺžka 4,0 m



plocha 0,46 m²
dĺžka 2,0 m

Presná geometria je definovaná v elektronickej prílohe.

Písmo Narrow
(písmeno „M“)

VL 6.2

691-004D

10-2021

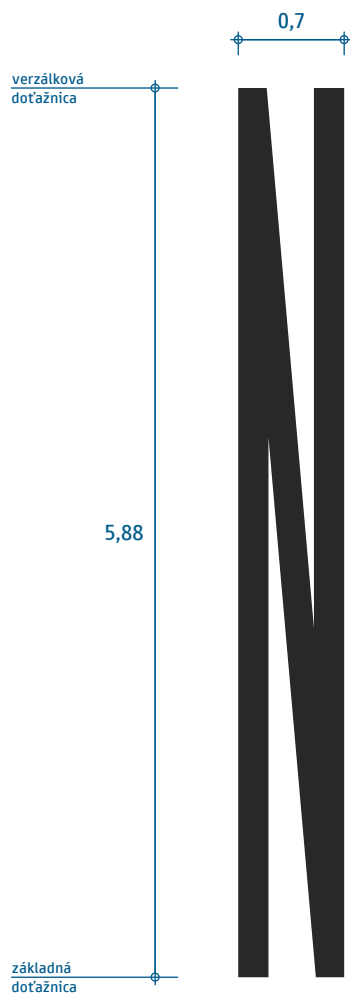

plocha 3,00 m²
dĺžka 6,0 m

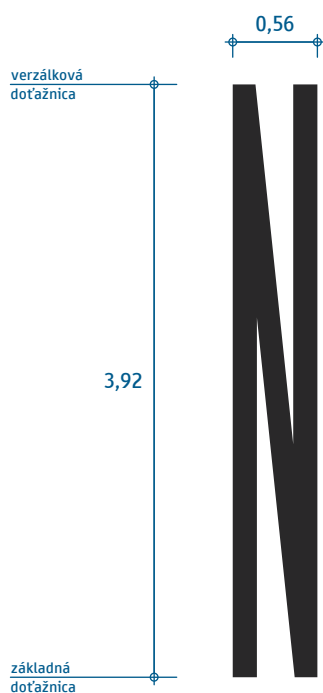

plocha 1,60 m²
dĺžka 4,0 m

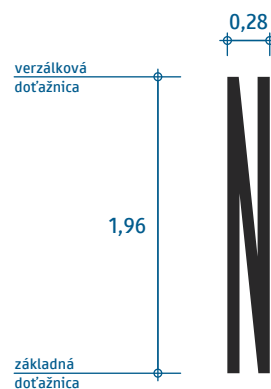

plocha 0,40 m²
dĺžka 2,0 m

Presná geometria je definovaná v elektronickej prílohe.

Písmo Narrow
(písmeno „N“)

VL 6.2

691-004E

10-2021

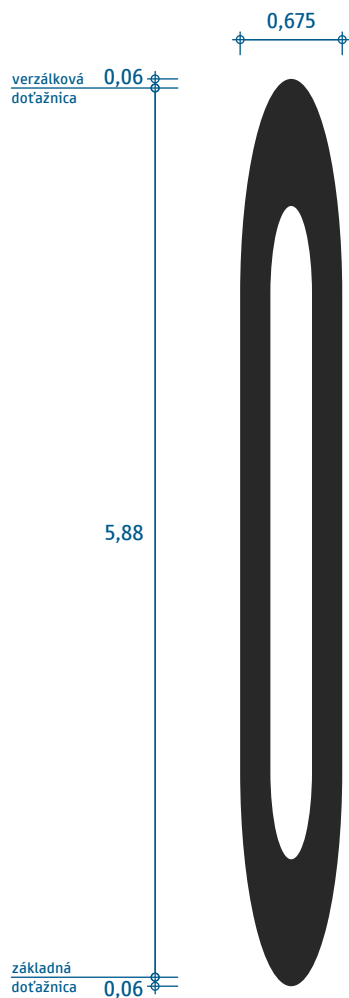

plocha 2,52 m²
dĺžka 6,0 m

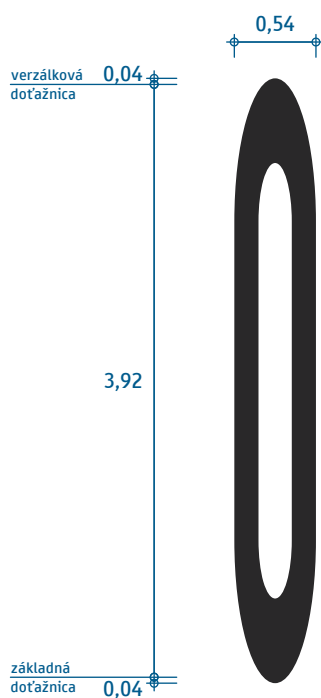

plocha 1,34 m²
dĺžka 4,0 m

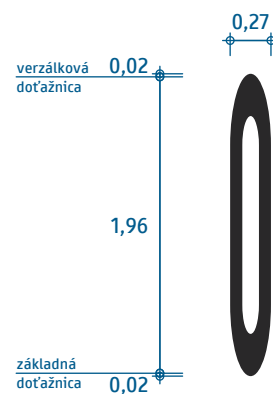

plocha 0,34 m²
dĺžka 2,0 m

Presná geometria je definovaná v elektronickej prílohe.

Písmo Narrow
(písmeno „O“)

VL 6.2

691-004F

10-2021

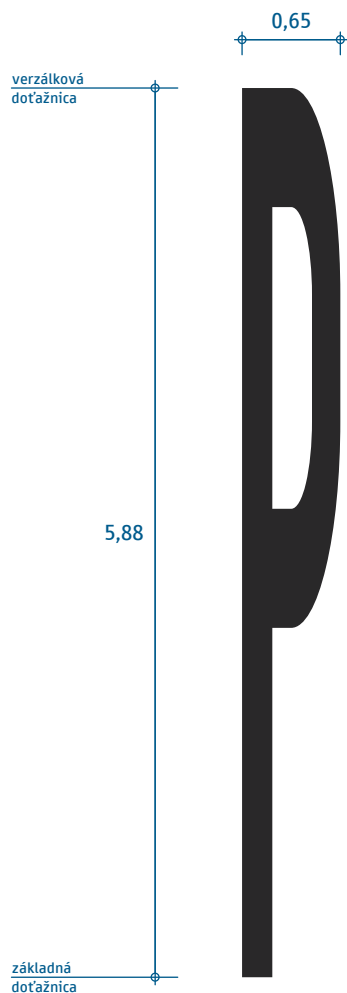

plocha 2,10 m²
dĺžka 6,0 m

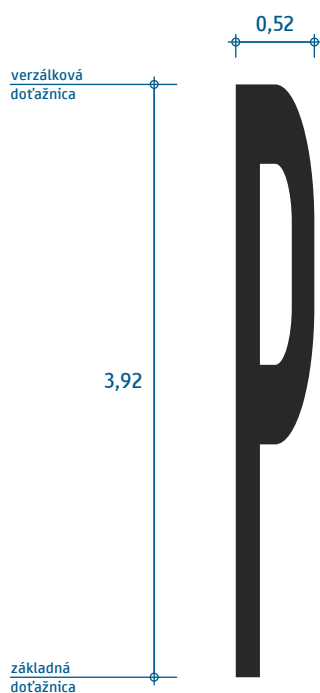

plocha 1,12 m²
dĺžka 4,0 m



plocha 0,28 m²
dĺžka 2,0 m

Presná geometria je definovaná v elektronickej prílohe.

Písmo Narrow
(písmeno „P“)

VL 6.2

691-0050

10-2021

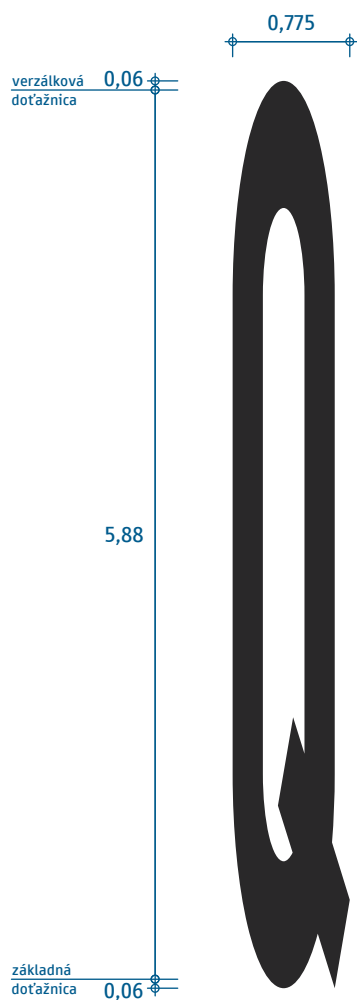

plocha 2,71 m²
dĺžka 6,0 m

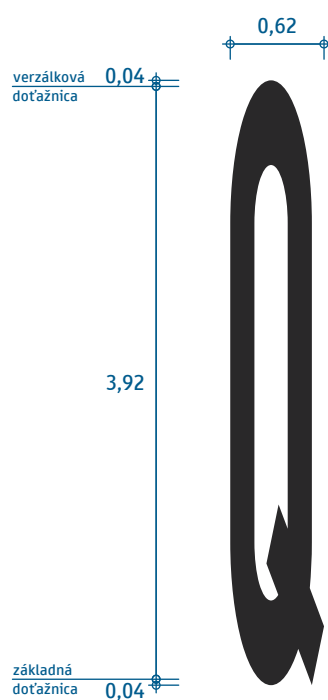

plocha 1,45 m²
dĺžka 4,0 m



plocha 0,36 m²
dĺžka 2,0 m

Presná geometria je definovaná v elektronickej prílohe.

Písmo Narrow
(písmeno „Q“)

VL 6.2

691-0051

10-2021

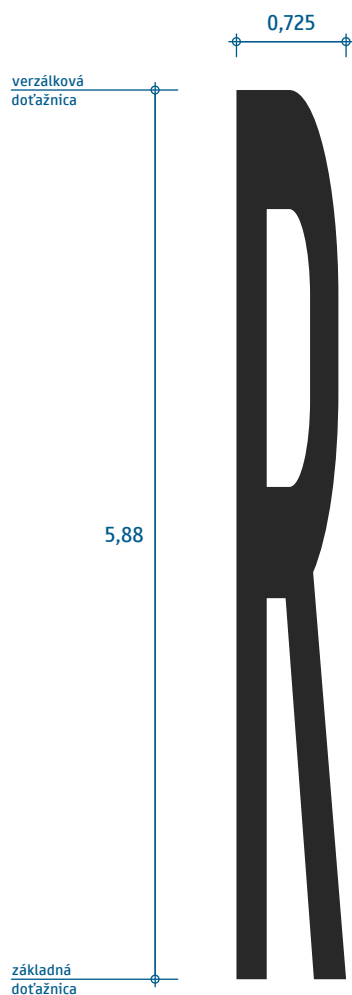

plocha 2,61 m²
dĺžka 6,0 m

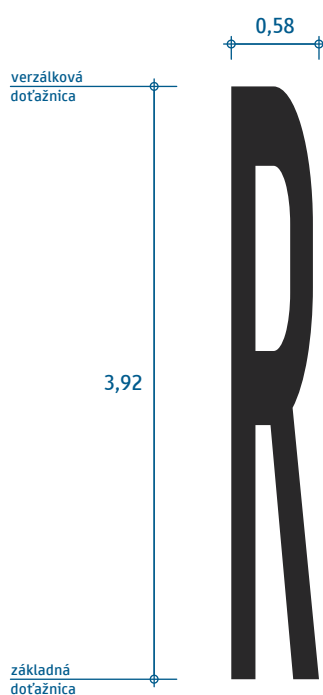

plocha 1,39 m²
dĺžka 4,0 m

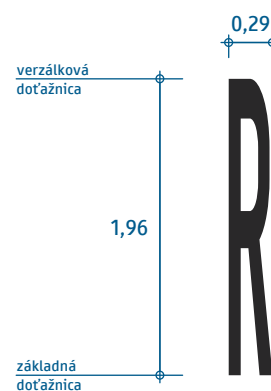

plocha 0,35 m²
dĺžka 2,0 m

Presná geometria je definovaná v elektronickej prílohe.

Písmo Narrow
(písmeno „R“)

VL 6.2

691-0052

10-2021

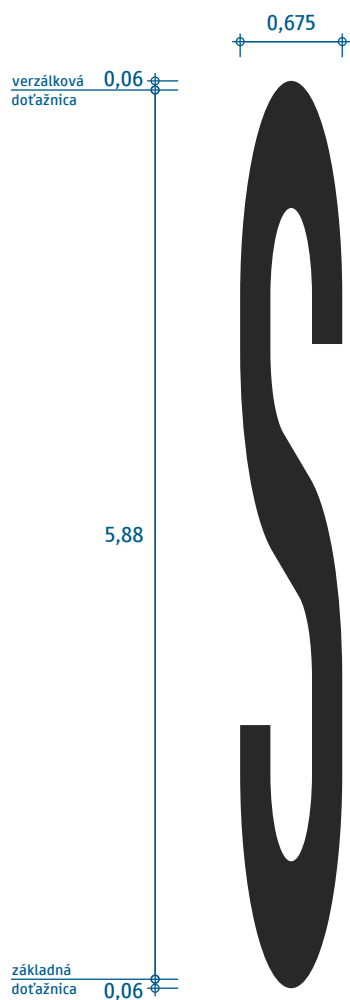

plocha 2,20 m²
dĺžka 6,0 m

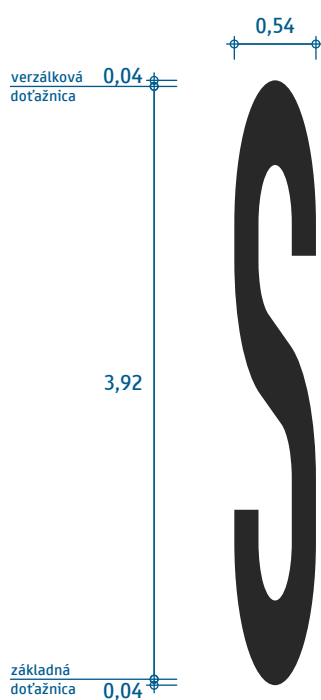

plocha 1,18 m²
dĺžka 4,0 m

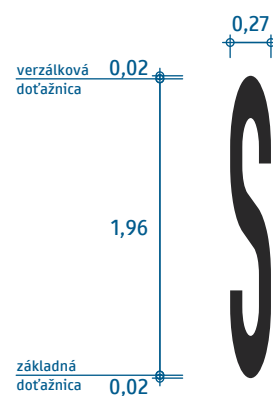

plocha 0,30 m²
dĺžka 2,0 m

Presná geometria je definovaná v elektronickej prílohe.

Písmo Narrow
(písmeno „S“)

VL 6.2

691-0053

10-2021

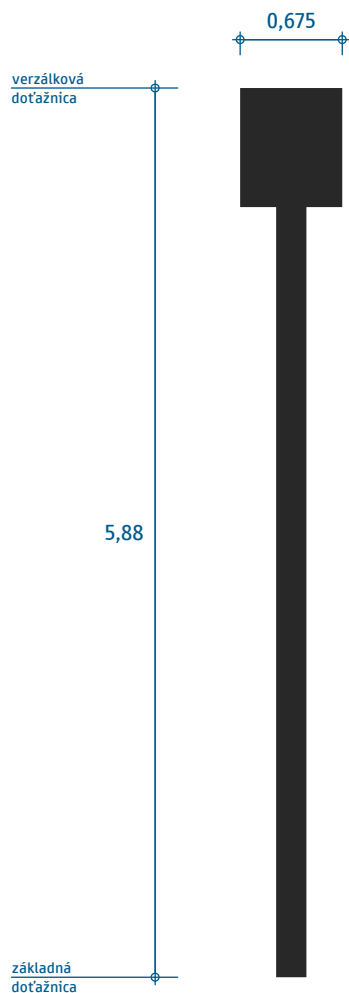

plocha 1,55 m²
dĺžka 6,0 m

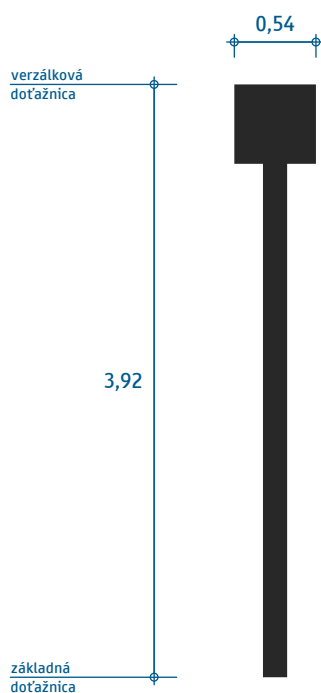

plocha 0,83 m²
dĺžka 4,0 m

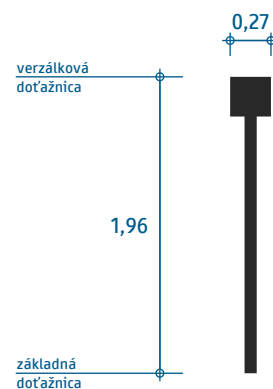

plocha 0,21 m²
dĺžka 2,0 m

Presná geometria je definovaná v elektronickej prílohe.

Písmo Narrow
(písmeno „T“)

VL 6.2

691-0054

10-2021

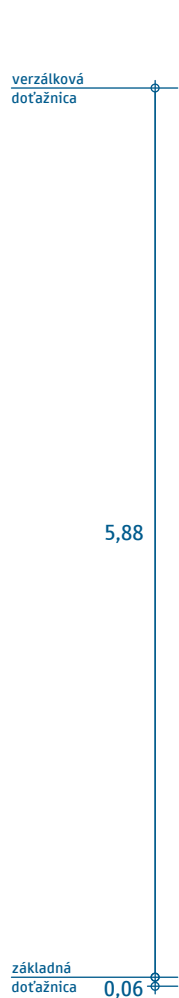

plocha 2,42 m²
dĺžka 6,0 m

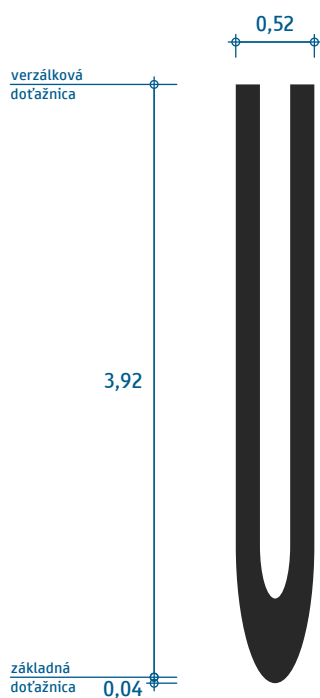

plocha 1,29 m²
dĺžka 4,0 m

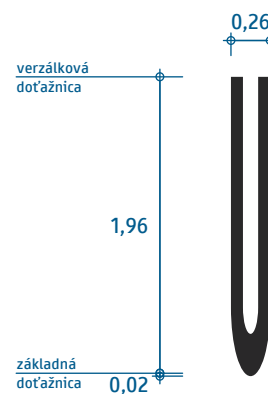

plocha 0,32 m²
dĺžka 2,0 m

Presná geometria je definovaná v elektronickej prílohe.

Písmo Narrow
(písmeno „U“)

VL 6.2

691-055

10-2021

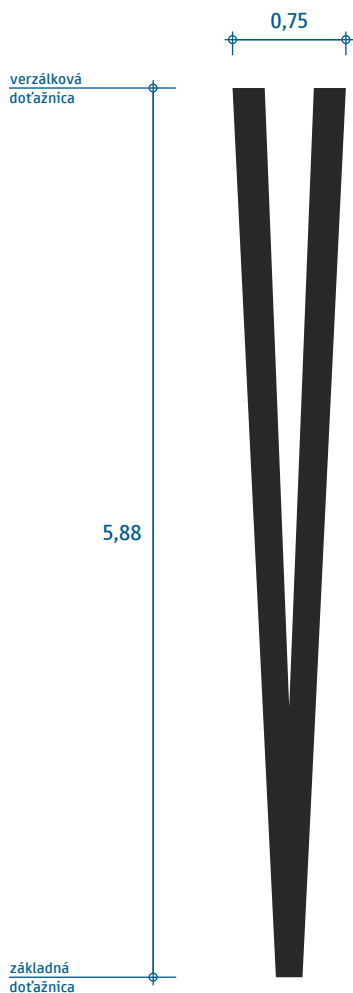

plocha 2,05 m²
dĺžka 6,0 m

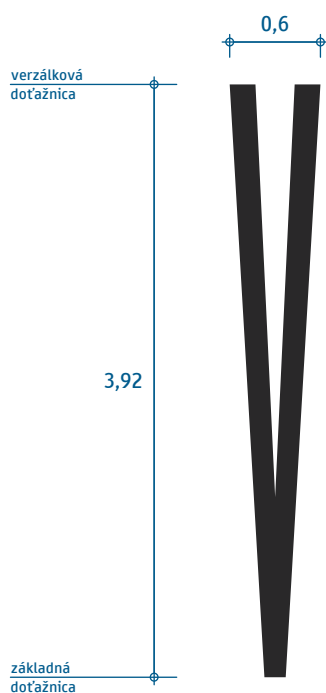

plocha 1,10 m²
dĺžka 4,0 m

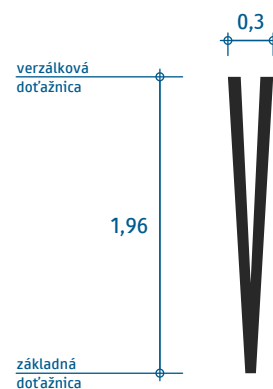

plocha 0,27 m²
dĺžka 2,0 m

Presná geometria je definovaná v elektronickej prílohe.

Písmo Narrow
(písmeno „V“)

VL 6.2

691-0056

10-2021

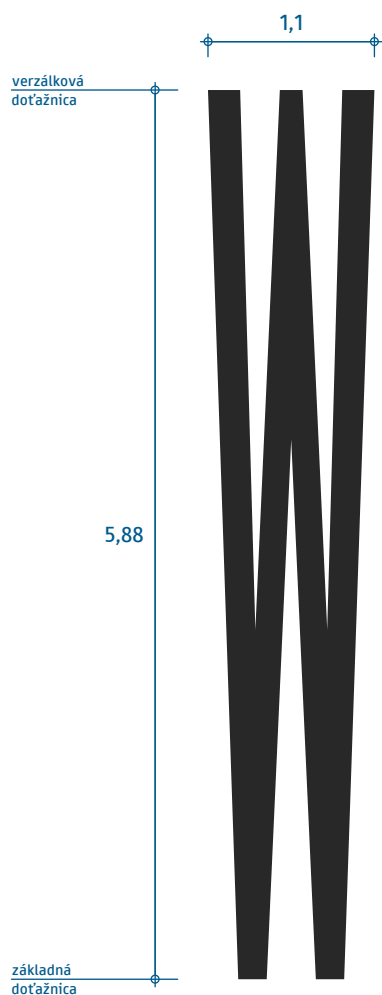

plocha 3,77 m²
dĺžka 6,0 m

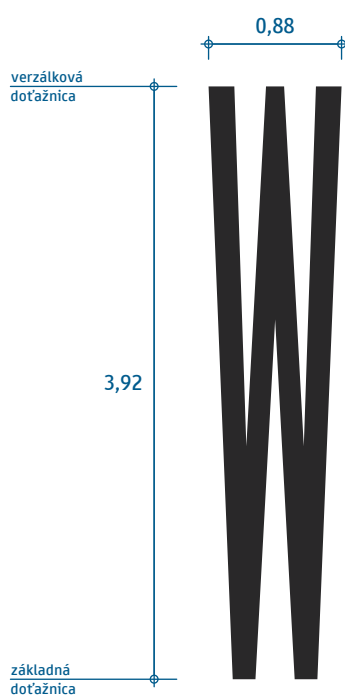

plocha 2,01 m²
dĺžka 4,0 m



plocha 0,50 m²
dĺžka 2,0 m

Presná geometria je definovaná v elektronickej prílohe.

Písmo Narrow
(písmeno „W“)

VL 6.2

691-0057

10-2021

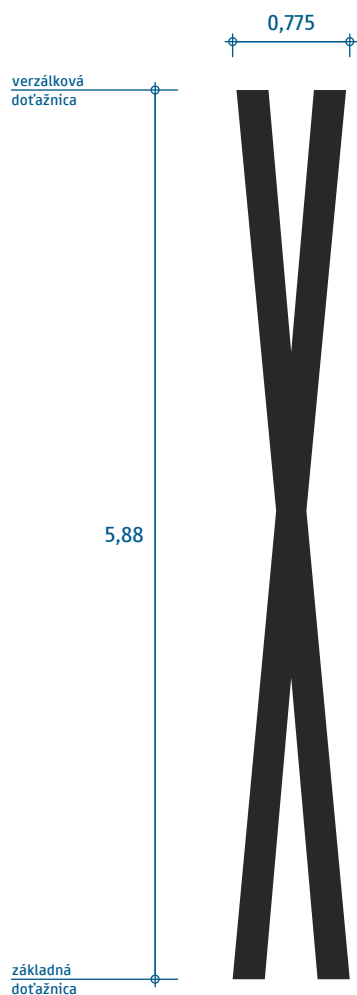

plocha 2,19 m²
dĺžka 6,0 m

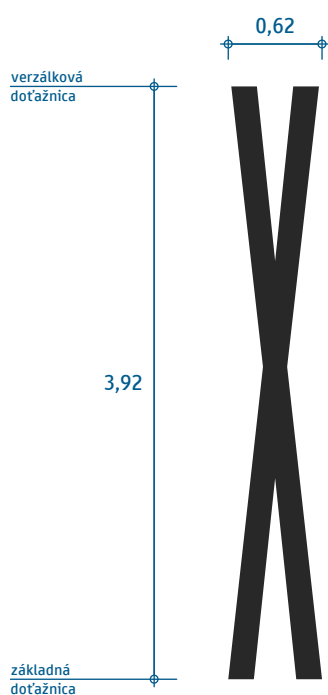

plocha 1,17 m²
dĺžka 4,0 m

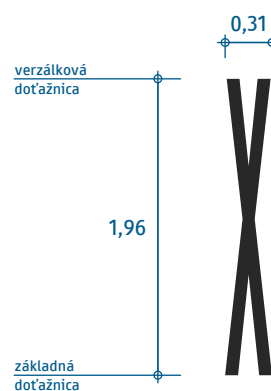

plocha 0,29 m²
dĺžka 2,0 m

Presná geometria je definovaná v elektronickej prílohe.

Písmo Narrow
(písmeno „X“)

VL 6.2

691-0058

10-2021

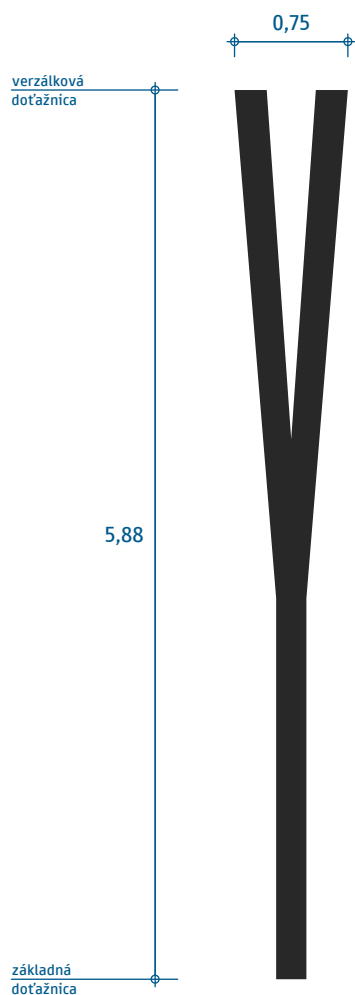

plocha 1,72 m²
dĺžka 6,0 m

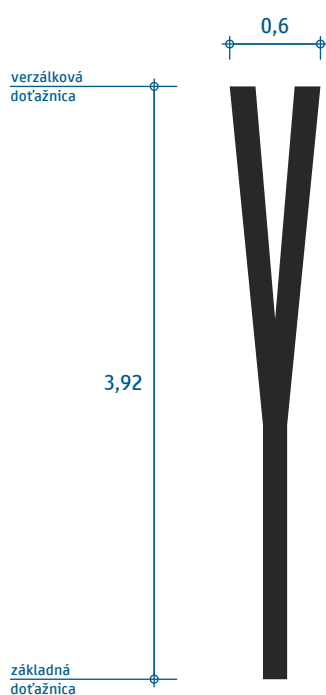

plocha 0,92 m²
dĺžka 4,0 m

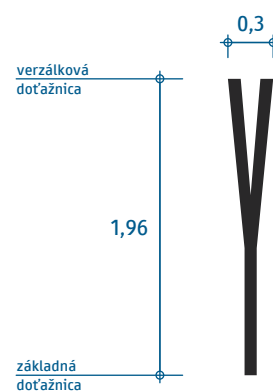

plocha 0,23 m²
dĺžka 2,0 m

Presná geometria je definovaná v elektronickej prílohe.

Písmo Narrow
(písmeno „Y“)

VL 6.2

691-0059

10-2021

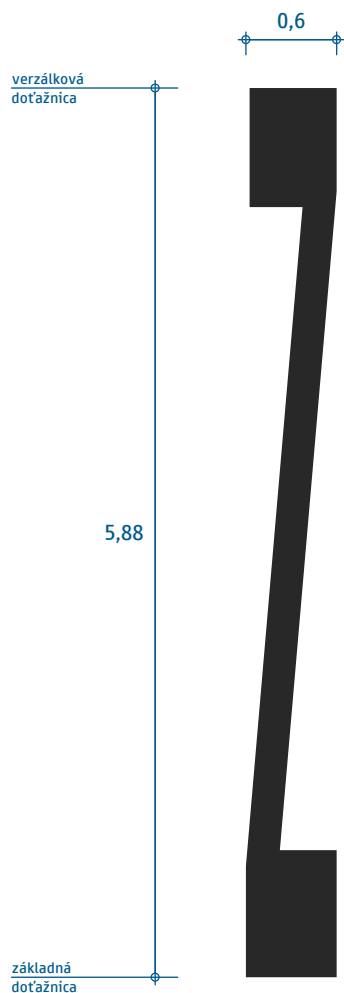

plocha 1,87 m²
dĺžka 6,0 m

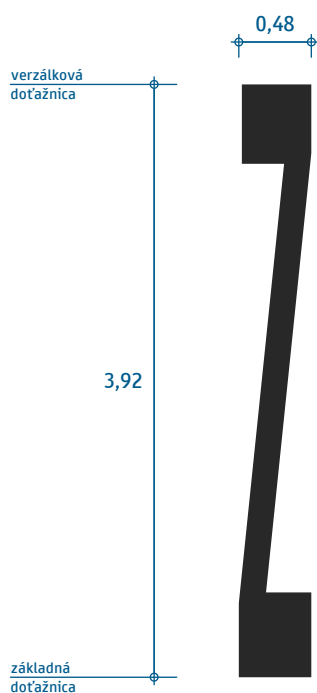

plocha 1,00 m²
dĺžka 4,0 m

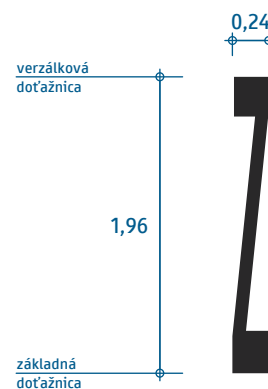

plocha 0,25 m²
dĺžka 2,0 m

Presná geometria je definovaná v elektronickej prílohe.

Písmo Narrow
(písmeno „Z“)

VL 6.2

691-005A

10-2021

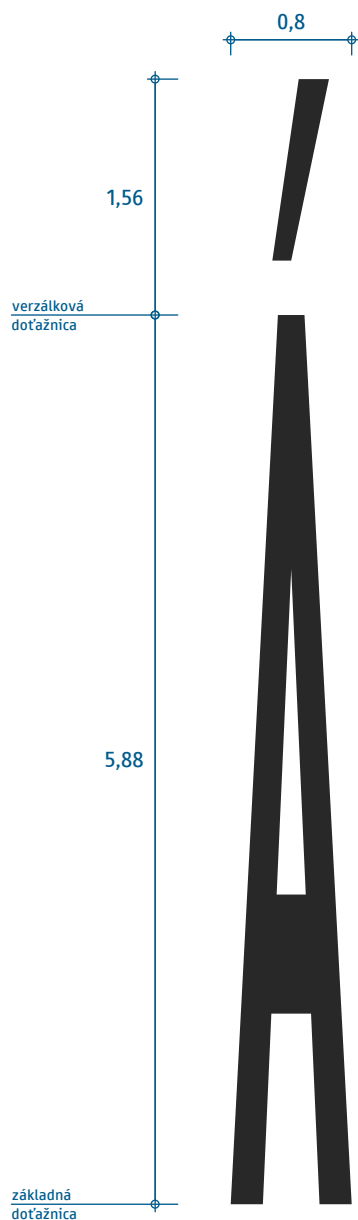

plocha 2,45 m²
dĺžka 6,0 m

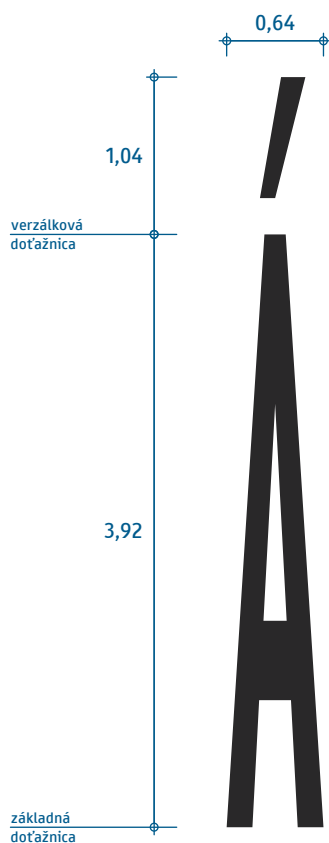

plocha 1,31 m²
dĺžka 4,0 m

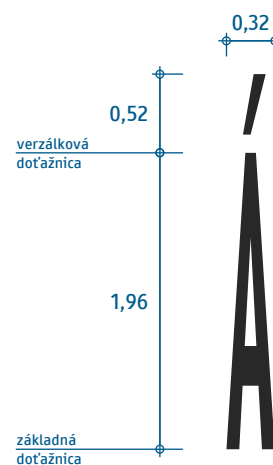

plocha 0,33 m²
dĺžka 2,0 m

Presná geometria je definovaná v elektronickej prílohe.

Písmo Narrow
(písmeno „A“ s dĺžňom)

VL 6.2

691-00C1

10-2021

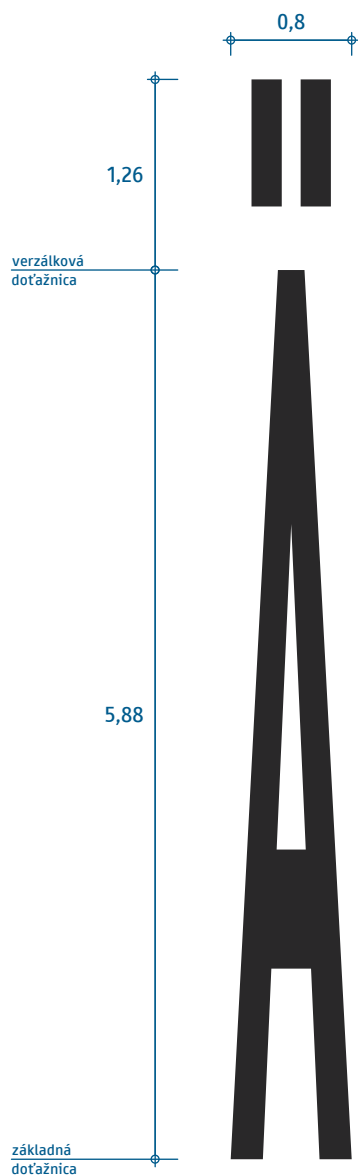

plocha 2,59 m²
dĺžka 6,0 m

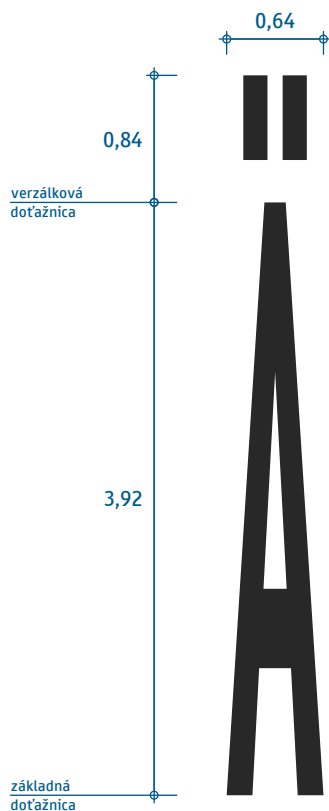

plocha 1,38 m²
dĺžka 4,0 m

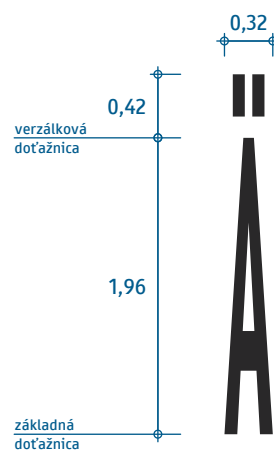

plocha 0,35 m²
dĺžka 2,0 m

Presná geometria je definovaná v elektronickej prílohe.

Písmo Narrow

(písmeno „A“ s dvoma bodkami)

VL 6.2

691-00C4

10-2021

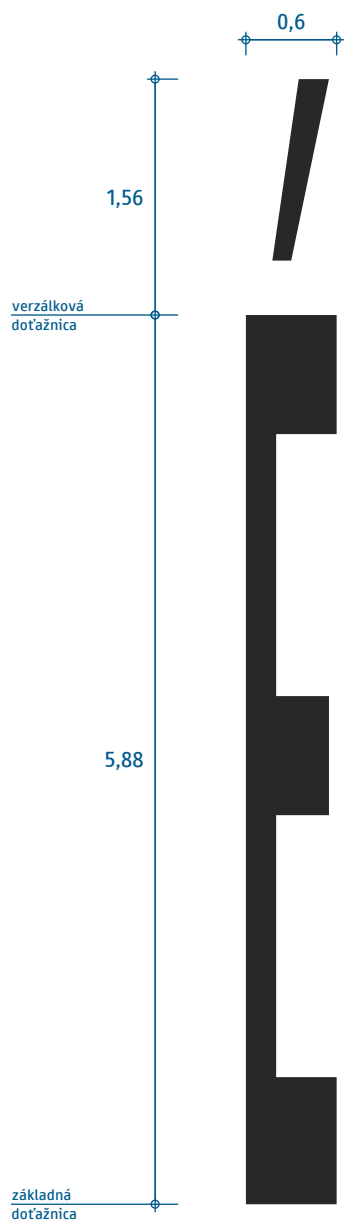

plocha 2,30 m²
dĺžka 6,0 m

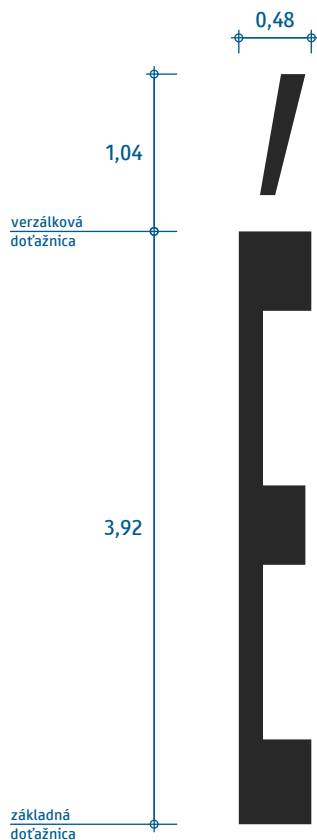

plocha 1,23 m²
dĺžka 4,0 m

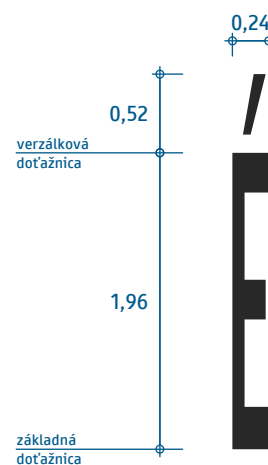

plocha 0,31 m²
dĺžka 2,0 m

Presná geometria je definovaná v elektronickej prílohe.

Písmo Narrow
(písmeno „E“ s dĺžňom)

VL 6.2

691-00C9

10-2021



plocha 1,37 m²
dĺžka 6,0 m

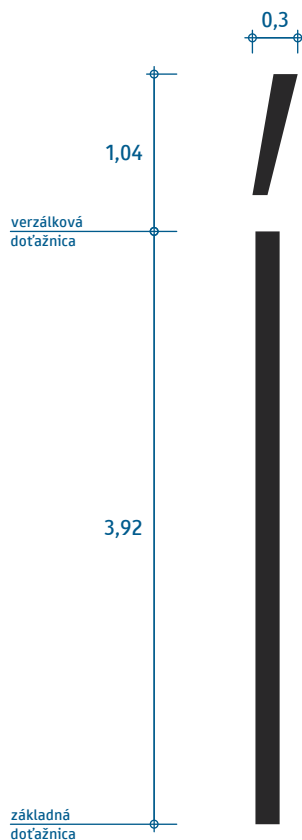

plocha 0,73 m²
dĺžka 4,0 m

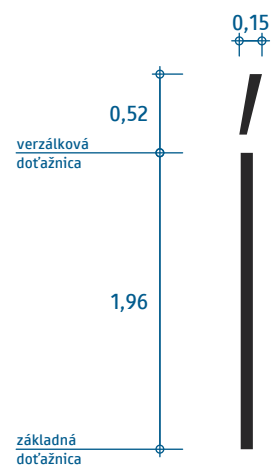

plocha 0,18 m²
dĺžka 2,0 m

Presná geometria je definovaná v elektronickej prílohe.

Písmo Narrow
(písmeno „l“ s dĺžňom)

VL 6.2

691-00CD

10-2021

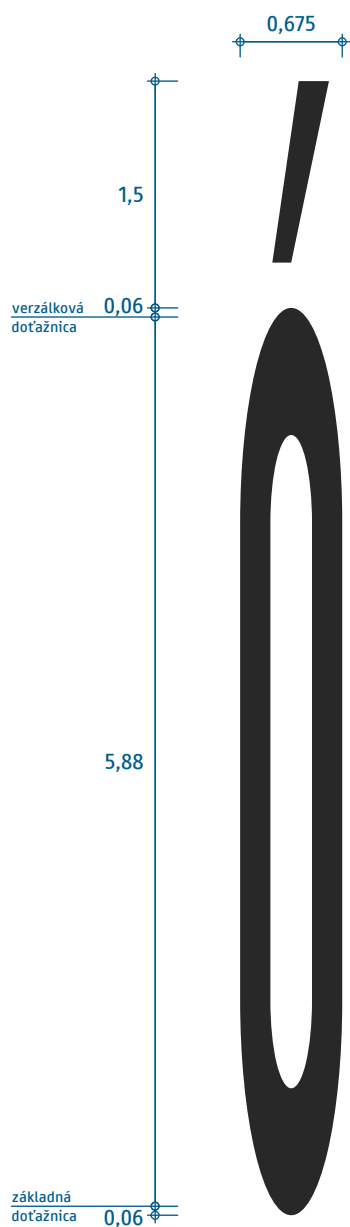

plocha 2,71 m²
dĺžka 6,0 m

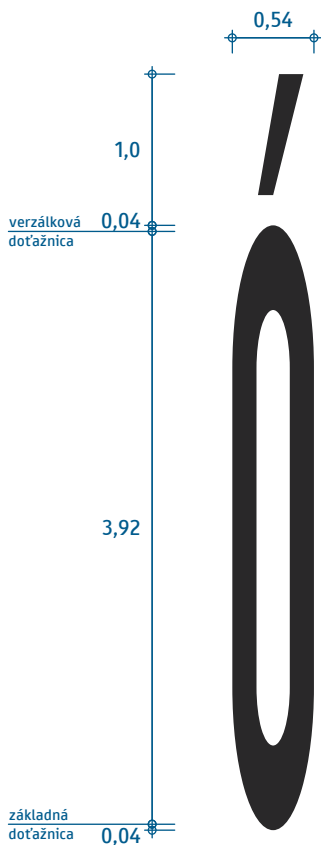

plocha 1,45 m²
dĺžka 4,0 m

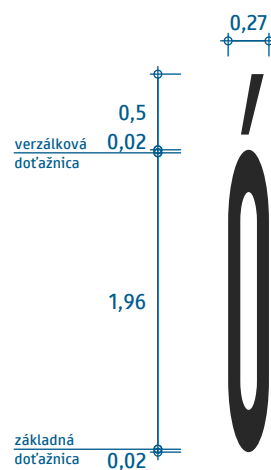

plocha 0,36 m²
dĺžka 2,0 m

Presná geometria je definovaná v elektronickej prílohe.

Písmo Narrow
(písmeno „O“ s dĺžňom)

VL 6.2

691-00D3

10-2021

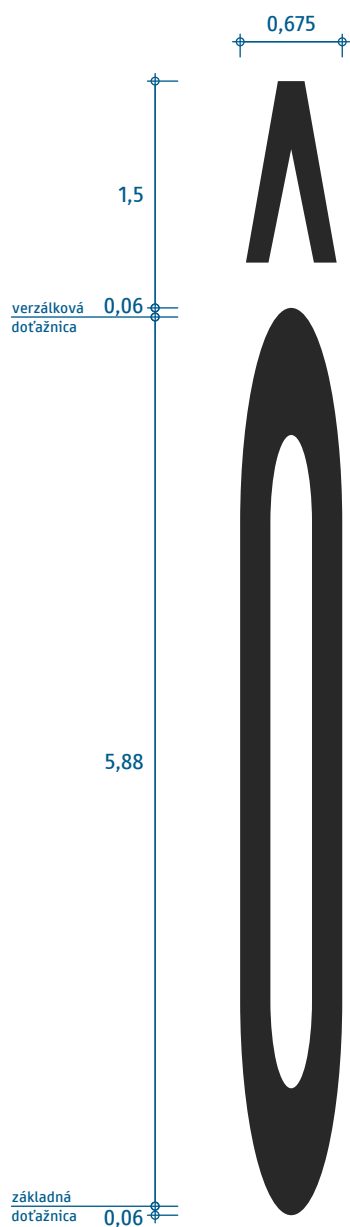

plocha 2,87 m²

dĺžka 6,0 m

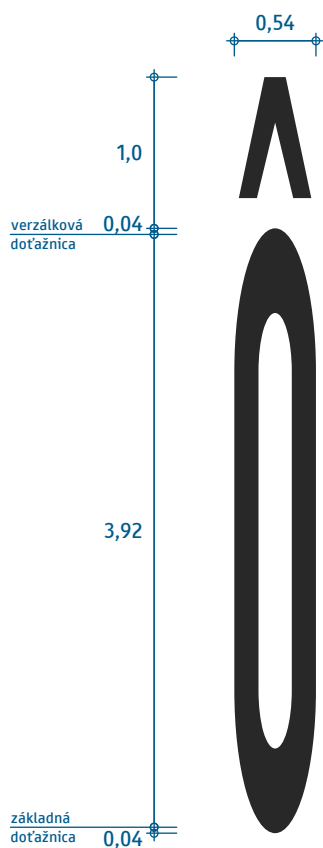

plocha 1,53 m²

dĺžka 4,0 m

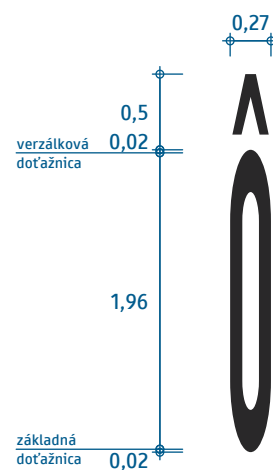

plocha 0,38 m²

dĺžka 2,0 m

Presná geometria je definovaná v elektronickej prílohe.

Písmo Narrow
(písmeno „O“ s vokáňom)

VL 6.2

691-00D4

10-2021

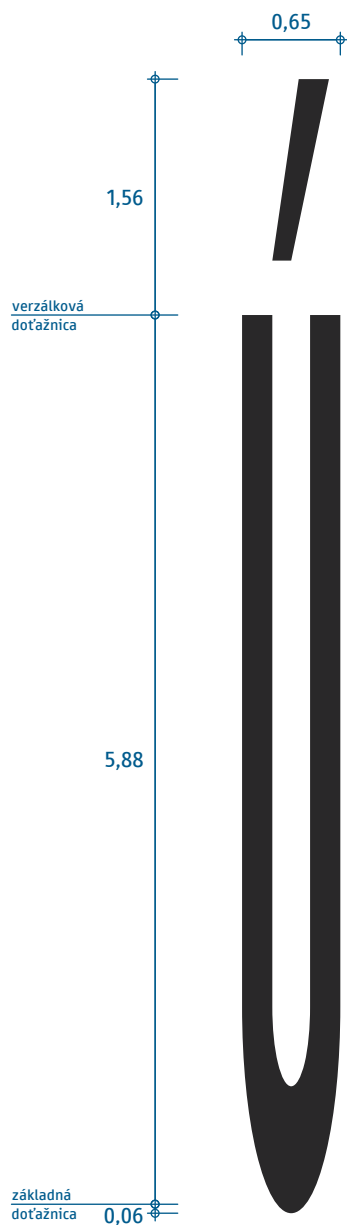

plocha 2,62 m²
dĺžka 6,0 m

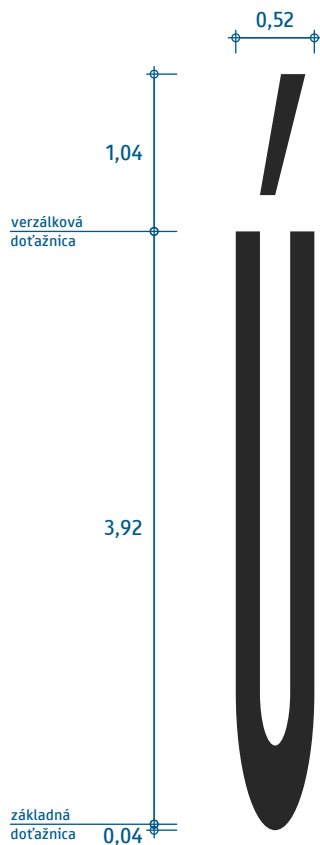

plocha 1,40 m²
dĺžka 4,0 m

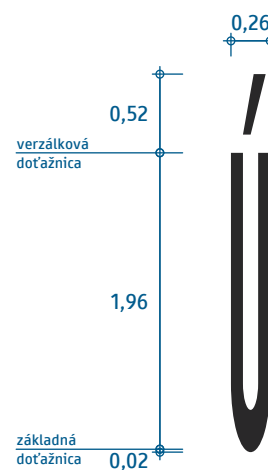

plocha 0,35 m²
dĺžka 2,0 m

Presná geometria je definovaná v elektronickej prílohe.

Písmo Narrow
(písmeno „U“ s dĺžňom)

VL 6.2

691-00DA

10-2021

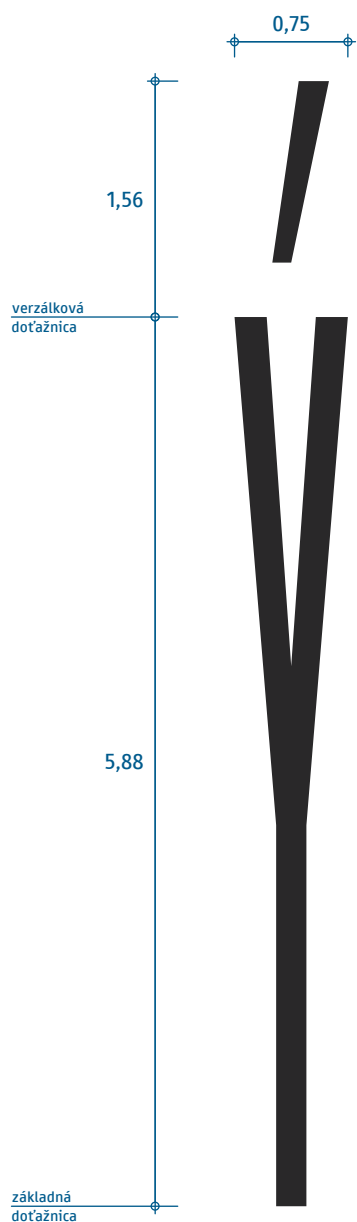

plocha 1,92 m²
dĺžka 6,0 m

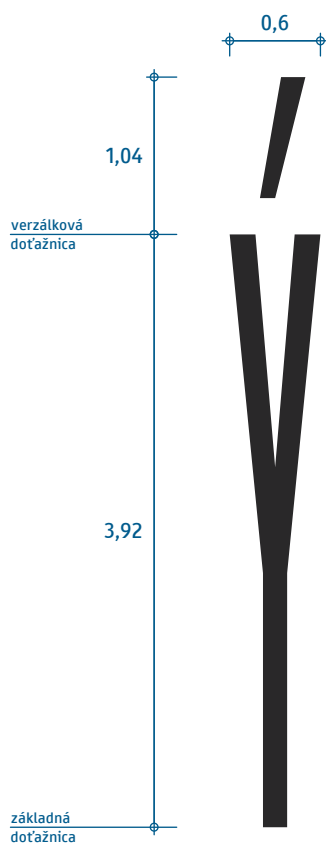

plocha 1,02 m²
dĺžka 4,0 m

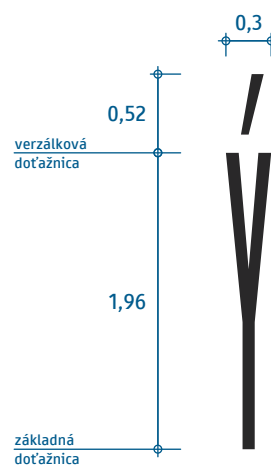

plocha 0,26 m²
dĺžka 2,0 m

Presná geometria je definovaná v elektronickej prílohe.

Písmo Narrow
(písmeno „Y“ s dĺžňom)

VL 6.2

691-00DD

10-2021

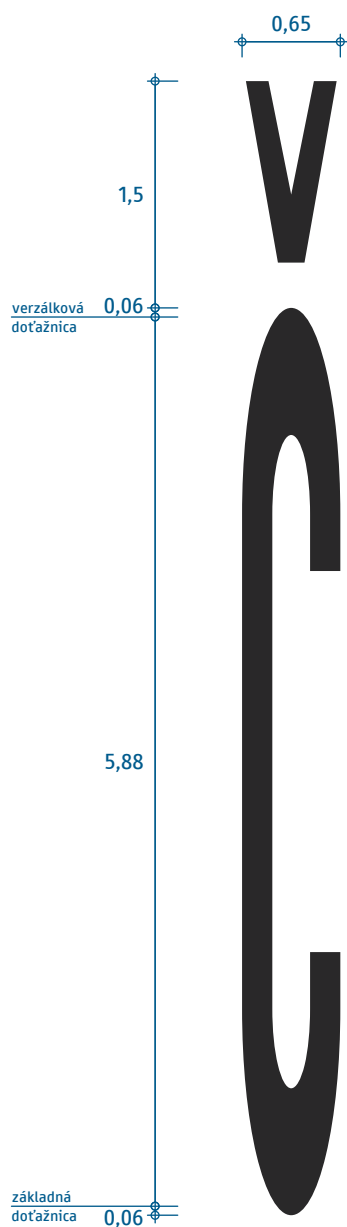

plocha 2,34 m²

dĺžka 6,0 m

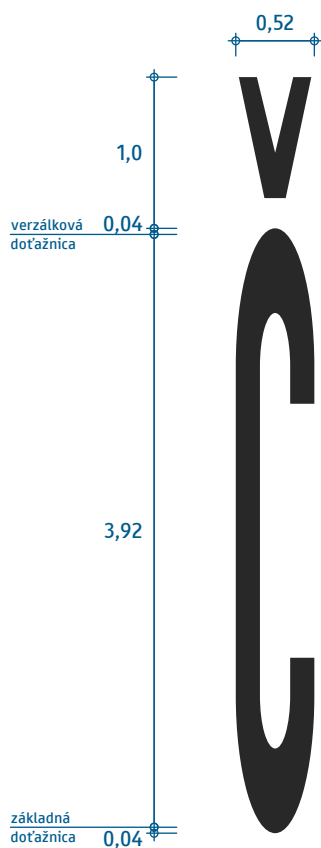

plocha 1,25 m²

dĺžka 4,0 m

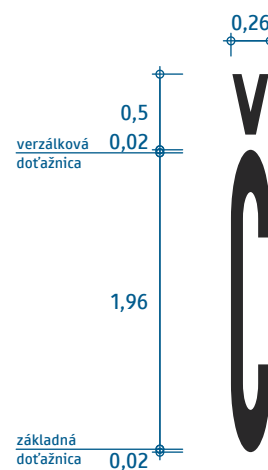

plocha 0,31 m²

dĺžka 2,0 m

Presná geometria je definovaná v elektronickej prílohe.

Písmo Narrow
(písmeno „C“ s mäkčeňom)

VL 6.2

691-010C

10-2021

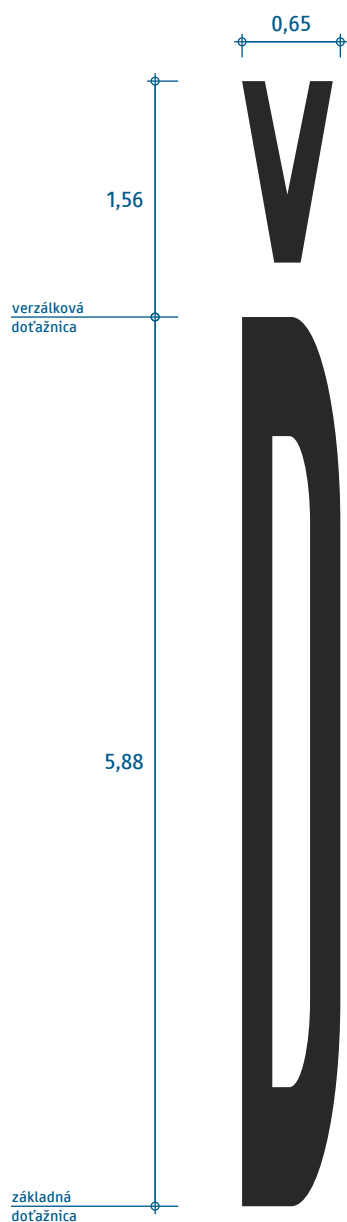

plocha 2,94 m²
dĺžka 6,0 m

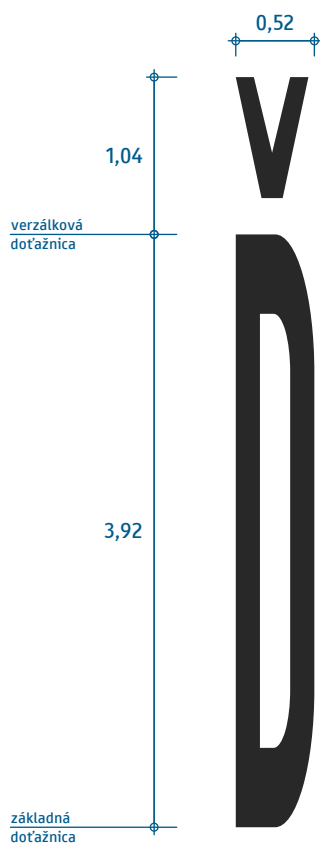

plocha 1,57 m²
dĺžka 4,0 m

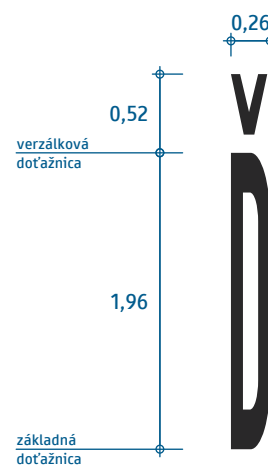

plocha 0,39 m²
dĺžka 2,0 m

Presná geometria je definovaná v elektronickej prílohe.

Písmo Narrow
(písmeno „D“ s mäkčeňom)

VL 6.2

691-010E

10-2021

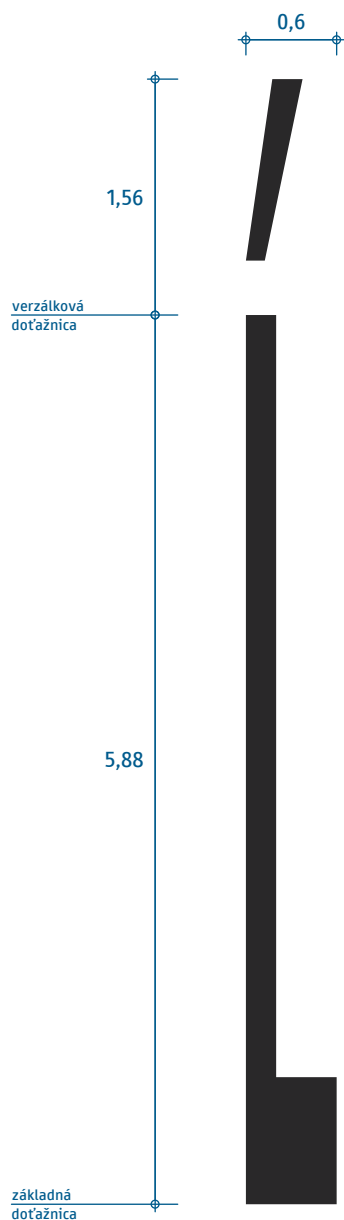

plocha 1,71 m²
dĺžka 6,0 m

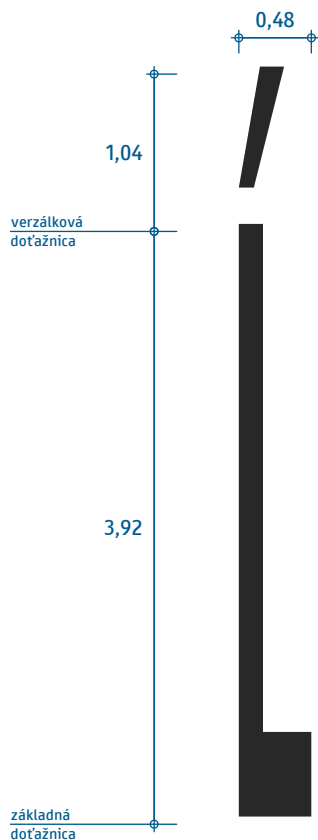

plocha 0,91 m²
dĺžka 4,0 m

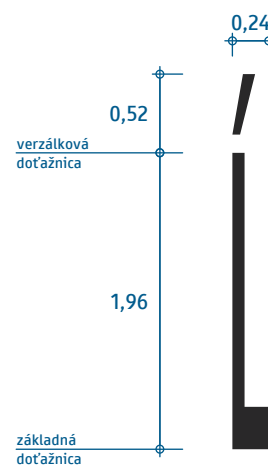

plocha 0,23 m²
dĺžka 2,0 m

Presná geometria je definovaná v elektronickej prílohe.

Písmo Narrow
(písmeno „L“ s dĺžňom)

VL 6.2

691-0139

10-2021

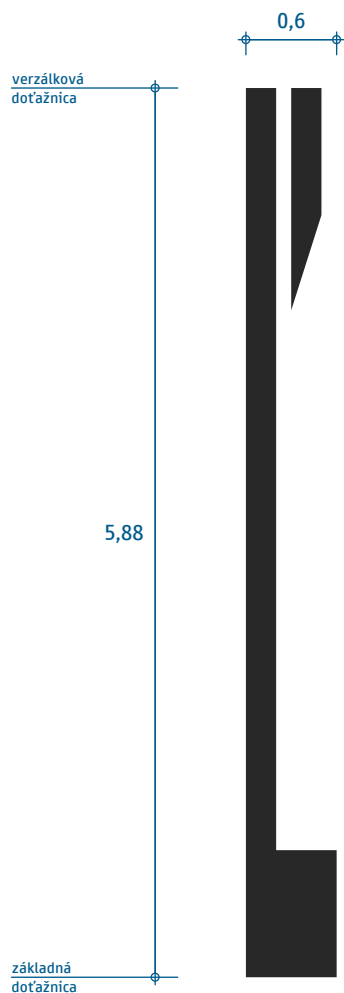

plocha 1,74 m²
dĺžka 6,0 m

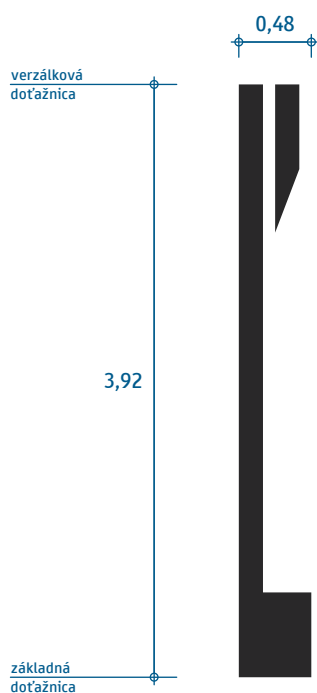

plocha 0,93 m²
dĺžka 4,0 m

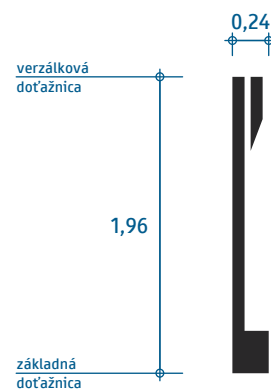

plocha 0,23 m²
dĺžka 2,0 m

Presná geometria je definovaná v elektronickej prílohe.

Písmo Narrow
(písmeno „L“ s mäkčeňom)

VL 6.2

691-013D

10-2021

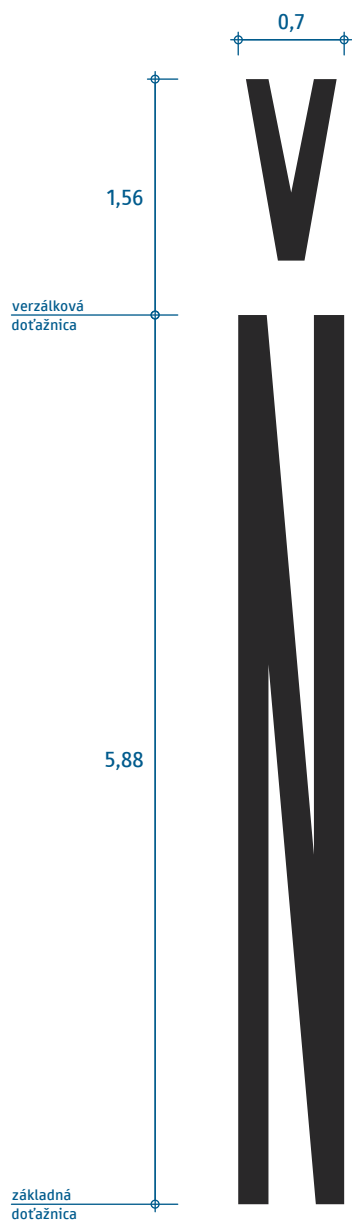

plocha 3,35 m²

dĺžka 6,0 m

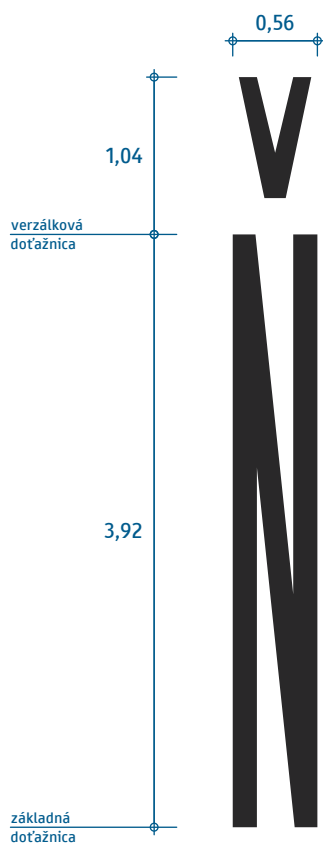

plocha 1,79 m²

dĺžka 4,0 m

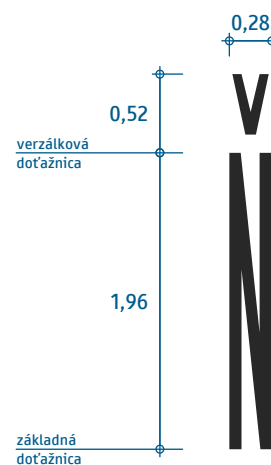

plocha 0,45 m²

dĺžka 2,0 m

Presná geometria je definovaná v elektronickej prílohe.

Písmo Narrow
(písmeno „N“ s mäkčeňom)

VL 6.2

691-0147

10-2021

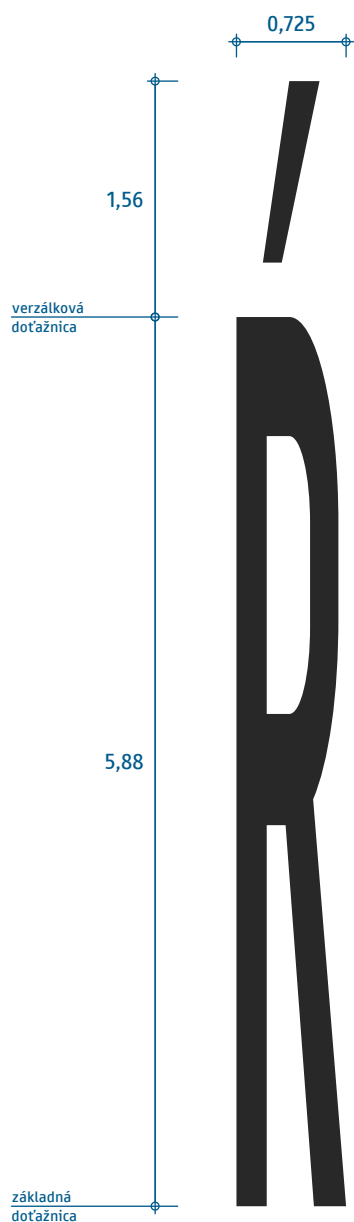

plocha 2,81 m²
dĺžka 6,0 m

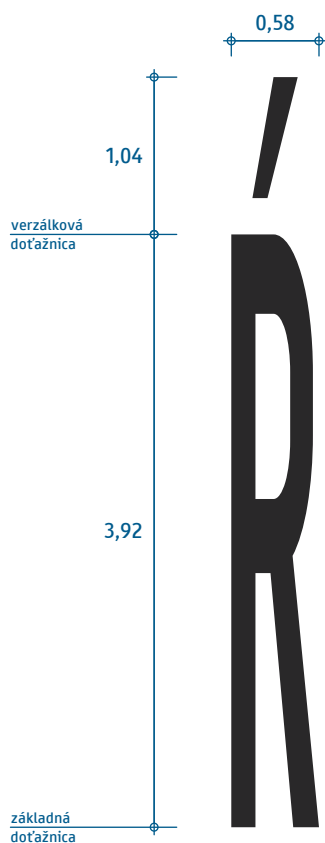

plocha 1,50 m²
dĺžka 4,0 m

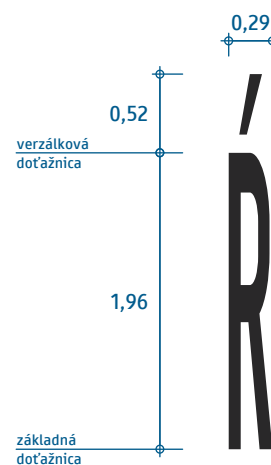

plocha 0,37 m²
dĺžka 2,0 m

Presná geometria je definovaná v elektronickej prílohe.

Písmo Narrow
(písmeno „R“ s dĺžňom)

VL 6.2

691-0154

10-2021

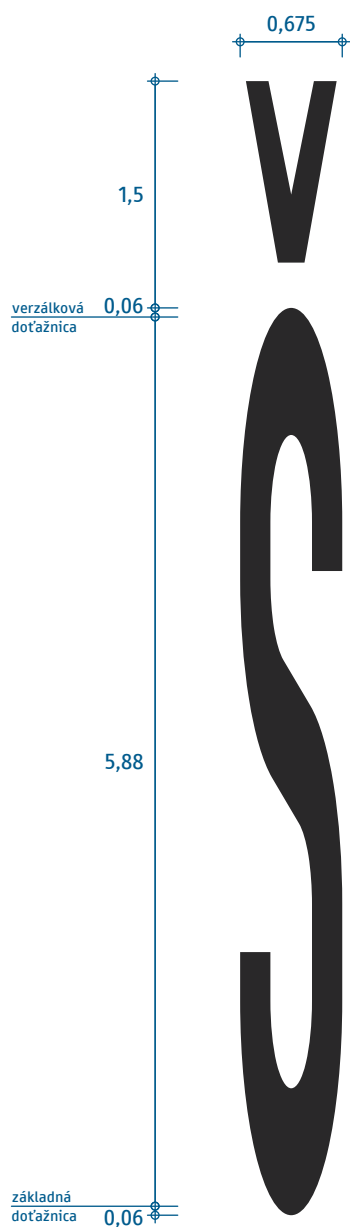

plocha 2,57 m²

dĺžka 6,0 m

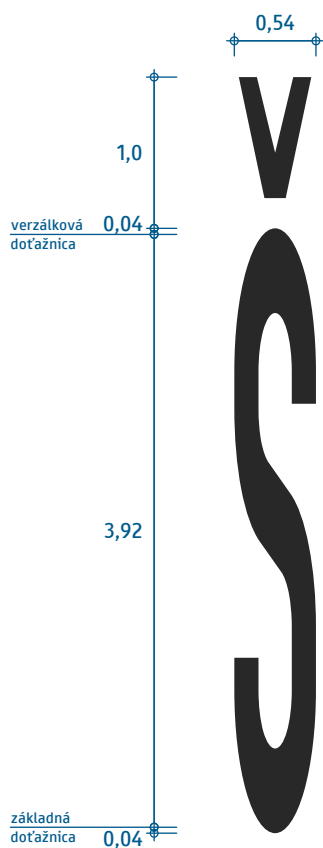

plocha 1,37 m²

dĺžka 4,0 m

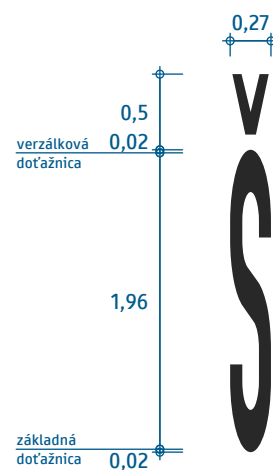

plocha 0,34 m²

dĺžka 2,0 m

Presná geometria je definovaná v elektronickej prílohe.

Písmo Narrow
(písmeno „S“ s mäkčeňom)

VL 6.2

691-0160

10-2021

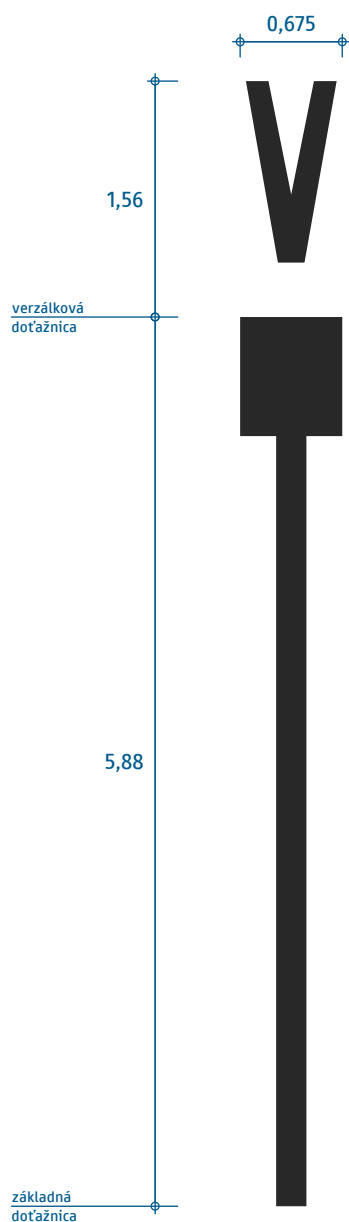

plocha 1,90 m²
dĺžka 6,0 m

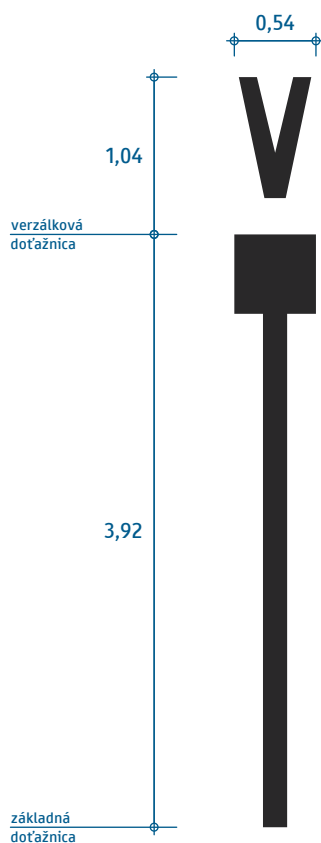

plocha 1,01 m²
dĺžka 4,0 m

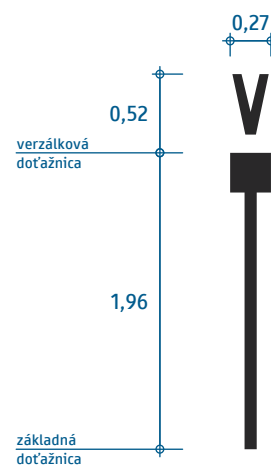

plocha 0,25 m²
dĺžka 2,0 m

Presná geometria je definovaná v elektronickej prílohe.

Písmo Narrow
(písmeno „T“ s mäkčeňom)

VL 6.2

691-0164

10-2021

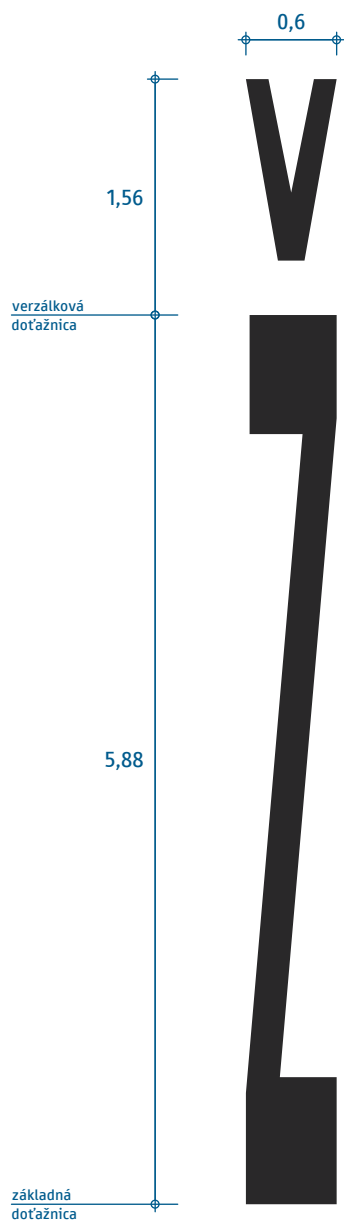

plocha 2,23 m²
dĺžka 6,0 m

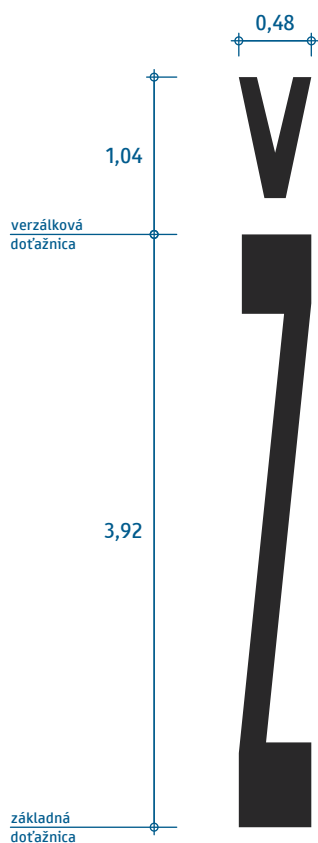

plocha 1,19 m²
dĺžka 4,0 m

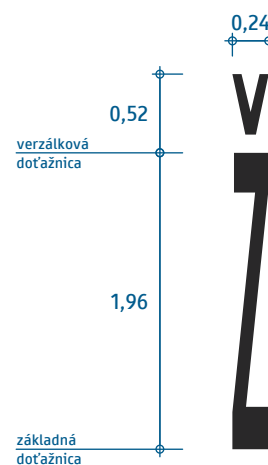

plocha 0,30 m²
dĺžka 2,0 m

Presná geometria je definovaná v elektronickej prílohe.

Písmo Narrow
(písmeno „Z“ s mäkčeňom)

VL 6.2

691-017D

10-2021