

0) 2962/2025/KPZ

KÚPNA ZMLUVA Č.

uzavretá podľa § 409 a nasl. zákona č. 513/1991 Zb. Obchodný zákonník
v znení neskorších predpisov
(ďalej len „zmluva“)

Predávajúci

Združenie „Obnova Starého parku v Nitre – mobiliár“

Vedúci partner:

Obchodné meno:

So sídlom:

Zastúpený:

IČO:

IČ DPH:

DIČ:

Bankové spojenie :

IBAN:

Bankové spojenie :

IBAN:

Zapísaný:

(ďalej aj ako „Vedúci partner“)

DYNAMIK CONSTRUCTION, s.r.o.

Štúrova 22, 949 01 Nitra

Ing. Vladimír Viktor, konateľ

35 920 475

SK2021956508

2021956508

Všeobecná úverová banka, a.s.

SK04 0200 0000 0019 9566 5653

UniCredit Bank Czech Republic and Slovakia, a.s., pobočka zahraničnej banky

SK27 1111 0000 0012 7274 7006

OR OS Nitra, oddiel: Sro, vložka č.: 16237/N

a

Partner

Obchodné meno:

So sídlom:

Zastúpený:

IČO:

IČ DPH:

DIČ:

Bankové spojenie :

IBAN:

Zapísaný:

(ďalej aj ako „Partner“)

DYNAMIK HOLDING, a.s.

Štúrova 22, 949 01 Nitra

Ing. Vladimír Viktor, člen predstavenstva a generálny riaditeľ

Dušan Viktor, člen predstavenstva

34 134 557

SK2020410535

2020410535

Všeobecná úverová banka, a.s.

SK06 0200 0000 0019 6975 2358

OR OS Nitra, oddiel: Sa, vložka č.: 10247/N

(ďalej ako „predávajúci“)

Kupujúci

so sídlom:

zastúpená:

IČO:

DIČ:

IČ DPH:

Bankové spojenie:

Číslo účtu IBAN:

Mesto Nitra

Štefánikova trieda 60, 950 06 Nitra

Marek Hattas, primátor mesta

00 308 307

2021102853

SK2021102853

Slovenská sporiteľňa, a.s.

SK9609000000005185423984 – určené pre refundáciu

SK9609000000005185423984 – určené pre predfinancovanie/refundáciu

(ďalej ako „kupujúci“)

Predávajúci a kupujúci ďalej označení jednotlivito aj ako „zmluvná strana“ a spoločne aj ako „zmluvné strany“

Článok 1 Preambula

- 1.1 Táto zmluva sa uzatvára na základe výsledku verejného obstarávania v súlade so zákonom č. 343/2015 Z.z. o verejnom obstarávaní a o zmene a doplnení niektorých zákonov v znení neskorších predpisov (ďalej len „Zákon o verejnom obstarávaní“) vyhláseného oznámením o vyhlásení verejného obstarávania v Úradnom vestníku EÚ č. 2023/S 036 zo dňa 20.02.2023 pod zn. 2023/S 036-105377 a Vestníku verejného obstarávania č. 39/2023 zo dňa 21.02.2023 oznámením o vyhlásení verejného obstarávania č. 7829 - MST, pre časť 2 predmetu zákazky, ktorej predmetom je zákazka: „**Obnova Starého parku v Nitre – Mobiliiár**“.
- 1.2 Cena za predmetné plnenie uvedené v čl. 2 tejto zmluvy, bude spolufinancovaná z nenávratného finančného príspevku, ktorého podmienky čerpania sú upravené v Zmluve o poskytnutí nenávratného finančného príspevku (ďalej len „Zmluva o NFP“), uzavretej medzi poskytovateľom nenávratného finančného príspevku, ktorým je Ministerstvo investícií, regionálneho rozvoja a informatizácie SR (ďalej len „Poskytovateľ“), a kupujúcim, a to v rámci Integrovaného regionálneho operačného programu, špecifický cieľ: 4.3.1 - Zlepšenie environmentálnych aspektov v mestách a mestských oblastiach prostredníctvom budovania prvkov zelenej infraštruktúry a adaptáciou urbanizovaného prostredia na zmenu klímy ako aj zavádzaním systémových prvkov znižovania znečistenia ovzdušia a hluku, kód výzvy IROP-PO4-SC431-2021-65 - Zlepšenie environmentálnych aspektov v mestách a mestských oblastiach.

Článok 2 Predmet zmluvy

- 2.1 Predávajúci sa touto zmluvou zaväzuje dodať kupujúcemu mobiliár v areáli Starého parku v Nitre, špecifikovaný v Prílohe č.1 *Špecifikácia predmetu zákazky*, ktorá tvorí neoddeliteľnú súčasť tejto zmluvy (ďalej len „tovar“) a poskytnúť služby a práce uvedené v bode 2.3 a 2.4 podľa podmienok dohodnutých v tejto zmluve a previesť na neho vlastnícke právo k tomuto tovaru a kupujúci sa zaväzuje dohodnutým spôsobom poskytnúť súčinnosť, tovar prevziať a zaplatiť predávajúcemu cenu dohodnutú touto zmluvou.
- 2.2. Predávajúci je na základe tejto zmluvy povinný dodať tovar a poskytnúť služby a práce podľa bodu 2.1 (ďalej len „tovar“). Dodaný tovar musí byť v súlade s príslušnými záväznými právnymi predpismi riadne označený údajmi o výrobcovi a tovare.
- 2.3. Dodávka tovaru predávajúcim podľa tejto zmluvy zahŕňa aj :
 - 2.3.1. **služby spojené s dodaním tovaru v súlade s Prílohou č. 1**, t.j. konzultácie s kupujúcim ohľadom koordinácie logistiky, v nadväznosti na realizáciu stavby „Obnova Starého parku v Nitre“ na základe zmluvy o dielo č. 2380/2022/OPaSR zo dňa 27.10.2022 uzatvorenej medzi kupujúcim a zhotoviteľom stavby na stavenisku v areáli Starého parku (ďalej len „zhotoviteľ stavby“), zverejnenej na webovej stránke <https://crz.gov.sk/zmluva/7062364/> (ďalej len „Zmluva o dielo“), poskytovanie potrebnej súčinnosti koordinovanej kupujúcim vo vzťahu k dodávateľovi detských hemých prvkov a športových prvkov (ktorý bude inštalovať dodané detské hemé prvky a športové prvky na základe kúpnej zmluvy uzavretej s kupujúcim na základe iného verejného obstarávania) pri užívaní staveniska v areáli Starého parku v Nitre, zabezpečenie dopravy do miesta dodania, jeho vyloženie v mieste dodania, vybalenie a likvidáciu obalov,
 - 2.3.2. **súvisiaca montáž alebo inštalácia dodávaného tovaru** spôsobom, ktorý bude umožňovať bezchybné a bezpečné užívanie tovaru na požadovaný účel,
 - 2.3.3. **vykonanie skúšok a uvedenie dodávaného tovaru do užívania schopného stavu**,príčom splnenie týchto povinností predávajúceho, a to vo vzťahu ku všetkým tovarom podľa Prílohy č. 1, sa potvrdzuje podpisom súhrnného dodacieho protokolu (ďalej len „Dodací protokol“). Súčasťou / obsahom Dodacieho protokolu bude potvrdenie druhu, množstva, vyhotovenie a kompletnosť dodaného tovaru podľa dohodnutej technickej špecifikácie a informácie a doklady o uvedení tovaru do prevádzky a vykonaní prípadných požadovaných skúšok.
- 2.4. Súčasťou záväzku predávajúceho je **poskytnutie písomných dokladov potrebných pre riadne a bezchybné užívanie tovaru na požadovaný účel**, a to najmä, no nie len výlučne:
 - (i) záručný list,
 - (ii) originály všetkých dokladov a dokumentov (prípadne dielenskej výkresovej dokumentácie pri na mieru vyrábaných položkách), preukazujúcich splnenie požiadaviek na užívanie tovaru v súlade s platnou legislatívou SR a Európskej únie, ktorých predloženie nepožadoval kupujúci (v postavení verejného obstarávateľa) ako jednu z obsahových náležitostí ponuky predloženej predávajúcim vo verejnom obstarávaní v rámci lehoty na predkladanie ponúk,
 - (iii) harmonogram údržby tovarov podľa pokynov výrobcu a príslušných technických noriem.
- 2.5. Doklady podľa bodu 2.4 ods. (i) a ods. (ii) tohto Článku zmluvy predloží predávajúci kupujúcemu najneskôr pri podpise Dodacieho protokolu (uvedené platí za predpokladu, že predmetné doklady a dokumenty neboli predávajúcim dodané kupujúcemu ako obsahová súčasť ponuky predloženej vo verejnom obstarávaní), ak sa zmluvné strany nedohodnú na neskoršom termíne odovzdania predmetných dokladov. Ak doklady podľa bodu 2.4 ods. (i) a ods. (ii) tohto Článku zmluvy nepredloží v stanovenej, príp. v inej zmluvnými stranami dohodnutej lehote, kupujúci písomne vyzve predávajúceho na predloženie požadovaných dokladov

a poskytne mu dodatočnú lehotu päť (5) pracovných dní. Nepredloženie požadovaných dokladov ani v dodatočne poskytnutej lehote sa považuje za podstatné porušenie zmluvy a zakladá právo kupujúceho odstúpiť od zmluvy v zmysle Článku 8 zmluvy.

- 2.6. Predávajúci sa ďalej zaväzuje vypracovať a pri plnení povinností súvisiacich s dodaním tovaru odovzdať kupujúcemu vždy minimálne v dvoch (2) vyhotoveniach Dodací protokol.
- 2.7. Pre odstránenie pochybností, súčasťou dodávky tovaru podľa tejto zmluvy sú aj služby a práce týkajúce sa pevného ukotvenia tovaru k povrchu, uvedeného v Prílohe č. 1, ktoré s ohľadom na špecifiká tovaru a povinnosti upravené v tejto zmluve zabezpečuje predávajúci.
- 2.8. Predmetom tejto zmluvy je tiež záväzok predávajúceho poskytovať služby v súlade s Článkom 5 bodom 5.5. zmluvy k dodanému tovaru počas záručnej doby podľa bodu 5.3. Bližšia špecifikácia služieb poskytovaných v rámci záručnej doby je uvedená v Článku 5 tejto zmluvy.
- 2.9. Kupujúci si vyhradzuje právo kedykoľvek počas trvania tejto zmluvy požadovať od osôb, vykonávajúcich inštaláciu, servisné zásahy alebo iné odborné služby vo vzťahu k tovaru, preukázanie splnenia odbornej spôsobilosti a potrebnej kvalifikácie na realizované úkony. Predávajúci je povinný preukázať túto povinnosť najneskôr pred začatím inštalácie a ak dôjde k zmene osôb, oznámiť zmenu bezodkladne, najneskôr do najbližšieho nástupu na výkon opravy. Kupujúci má právo overiť túto skutočnosť v prípade odôvodnenej pochybnosti porušenia tejto povinnosti aj dodatočne, počas celého trvania záruky.
- 2.10. V prípade, ak predávajúci v súlade s príslušnou dokumentáciou preukázal dodržanie požadovaných dieľčích technických parametrov tovaru a kupujúci pri následných kontrolných meraniach tovaru preukázateľne zistí, že neboli dosiahnuté predávajúcim uvedené a platnými právnymi a/alebo technickými predpismi stanovené minimálne hodnoty (normy) kontrolovaných tovarov pre daný účel, je predávajúci povinný po preukázaní uvedených nedostatkov zo strany kupujúceho, zistené nedostatky bez zbytočného odkladu odstrániť, a to formou výmeny nevyhovujúceho tovaru za tovar spĺňajúci požadované hodnoty (normy). Ak predávajúci takýmto konaním spôsobí kupujúcemu škodu, je povinný ju nahradiť v plnej výške.

Článok 3

Podmienky dodania a prevzatia tovaru, výkonová zábezpeka

- 3.1. Vzhľadom na skutočnosť, že tovar sa dodáva do areálu Starého parku v Nitre, v ktorom budú súbežne prebiehať stavebné práce a výsadba zelene na základe Zmluvy o dielo, je presný termín začatia poskytovania služieb a prác, súvisiacich s inštaláciou tovaru na miesto dodania určené v tejto zmluve, závislý od postupu prác na realizácii diela podľa Zmluvy o dielo (ďalej len „Dielo“) v areáli Starého parku v Nitre.
 - 3.1.1. Predávajúci sa zaväzuje dodať tovar a poskytnúť kupujúcemu všetky ďalšie plnenia súvisiace s dodaním tovaru podľa tejto Zmluvy v lehote do 110 dní od nadobudnutia účinnosti zmluvy, pričom:
 - 3.1.1.1. tovarové položky na tento účel označené v Prílohe č. 1 zmluvy sa predávajúci zaväzuje dodať a poskytnúť kupujúcemu všetky ďalšie plnenia súvisiace s ich dodaním v lehote do 80 dní od nadobudnutia účinnosti zmluvy.
 - 3.1.2. Predávajúci sa zaväzuje objednať (akoukoľvek písomne zachytenou formou) všetok tovar uvedený v Prílohe č. 1 zmluvy do 15 pracovných dní od nadobudnutia účinnosti zmluvy a do 20 pracovných dní od nadobudnutia účinnosti zmluvy predloží kupujúcemu všetky potvrdenia o objednaní tovaru podľa tejto vety.
 - 3.1.3. Konkrétny termín vstupu na stavenisko v areáli Starého parku v Nitre / začatia montáže a inštalácie tovaru a vykonávania súvisiacich prác na mieste dodania tovarov oznámi predávajúci kupujúcemu najmenej tri (3) pracovné dni vopred, aby mu mohol kupujúci poskytnúť potrebnú súčinnosť, prípadne zabezpečiť súčinnosť iných relevantných subjektov. Termín podľa predošlej vety predávajúci oznámi kontaktnej osobe kupujúceho, ktorou je:

meno a priezvisko: Ing. Jaroslav Jazvinský
tel. č.: 0911 393 375
e-mail: jazvinsky@msunitra.sk
 - Kontaktnou osobou predávajúceho je:

meno a priezvisko: Ing. Mikuláš Bojko
tel. č.: 0918 993 370
e-mail: mikulas.bojko@dynamik.sk
 - 3.1.4. V prípade potreby presného zamerania alebo určenia dopravných trás na dopravenie tovaru v areáli Starého parku v Nitre kupujúci zabezpečí predávajúcemu vstupy na stavenisko v rozsahu, v akom o takýto vstup predávajúci požiada, a to prostredníctvom kontaktnej osoby podľa predchádzajúceho odseku v rámci bodu 3.1.
- 3.2. Miestom dodania tovaru a inštalácie je: areál Starého parku v Nitre v súlade s výkresom uvedeným v Prílohe č. 3 zmluvy (ďalej len „miesto dodania“).

- 3.3. Dopravu tovaru na miesto dodania zabezpečuje predávajúci na vlastné náklady tak, aby bola zabezpečená dostatočná ochrana pred jeho poškodením alebo znehodnotením.
- 3.4. Predávajúci je povinný **tovar dodať, nainštalovať a uviesť do bezporuchovej prevádzky v lehotách podľa bodu 3.1** tejto zmluvy, a to na vlastné náklady, ak sa zmluvné strany nedohodnú inak. Uvedením do bezporuchovej prevádzky sa rozumie inštalácia a preskúšanie tovaru overením jeho technických vlastností za účasti kupujúceho.
- 3.5. Na najbližšom kontrolnom dni po inštalácii tovaru zabezpečí predávajúci uvedenie tovaru do bezporuchovej prevádzky a vykonanie príslušných skúšok (ak to povaha tovaru vyžaduje) podľa Čl. 2 bod 2.3 ods. 2.3.2 a 2.3.3 tejto zmluvy. Až po vykonaní inštalácie všetkých tovarov (uvedených v Prílohe č. 1 zmluvy) a ich uvedení do prevádzky podpíšu zmluvné strany Dodací protokol, ktorého súčasťou bude aj potvrdenie druhu, množstva, vyhotovenie a kompletnosť dodaného tovaru podľa dohodnutej technickej špecifikácie a informácie a doklady o uvedení tovaru do prevádzky a vykonaní prípadných požadovaných skúšok.
- 3.6. Predávajúci je povinný zabezpečiť s odbornou starostlivosťou všetky úkony potrebné k riadnemu dodaniu tovaru v zmysle tejto zmluvy do miesta plnenia. Ide najmä o nasledovné povinnosti predávajúceho:
- vykládka tovaru,
 - presun tovaru v mieste dodania podľa pokynov oprávnenej osoby kupujúceho,
 - rozbalenie tovaru a likvidáciu obalového materiálu,
 - príprava plochy na inštaláciu tovaru na určenom mieste dodania,
 - inštalácia tovaru na určené miesto dodania.
- 3.7. Zistenie väd tovaru, kupujúci oznámi kontaktnej osobe predávajúceho písomne (t.j. reklamácia tovaru).
Kontaktná osoba za predávajúceho je:
meno, priezvisko: Ing. Mikuláš Bojko
tel. č. a mail: 0918 993 370, mikulas.bojko@dynamik.sk
Kontaktná osoba za kupujúceho je:
Ing. Jaroslav Jazvinský,
tel. č.: 0911 393 375, mail: jazvinsky@msunitra.sk.
- 3.8. Kupujúci je oprávnený odmietnuť prevzatie tovaru, ak technické a úžitkové parametre dodaného tovaru nezodpovedajú dohodnutej technickej špecifikácii tovaru podľa Prílohy č. 1 zmluvy. Technická špecifikácia tovaru dohodnutá v tejto zmluve musí byť zhodná s tovarom uvedeným v ponuke predloženej predávajúcim vo verejnom obstarávaní, pričom uvedeným nie je dotknuté znenie Čl. 2 bodu 2.10 tejto zmluvy. Porušenie tejto zmluvnej povinnosti sa považuje za podstatné porušenie zmluvy a zakladá právo na odstúpenie od zmluvy podľa bodu 8.3. zmluvy.
- 3.9. Vlastnícke právo a nebezpečenstvo škody na tovare prechádza na kupujúceho dňom podpísania Dodacieho protokolu zo strany kupujúceho.
- 3.10. Predávajúci predloží najneskôr do 10 pracovných dní od nadobudnutia účinnosti zmluvy kupujúcemu úradne overenú kópiu uzatvorenej platnej poisťnej zmluvy/poisťných zmlúv alebo úradne overenej kópie platného poisťného certifikátu/poisťných certifikátov, a to jednoznačne preukazujúcich najmä tieto skutočnosti:
- 3.10.1. poisťenie všeobecnej zodpovednosti za škodu a poisťenie zodpovednosti za škodu spôsobenú vadným výrobkom, za škody na zdraví alebo proti vecným škodám spôsobeným v dôsledku činnosti poisťeného alebo spôsobené vadným výrobkom a vadne vykonanou prácou s limitom poisťného plnenia minimálne vo výške kúpnej ceny;
- 3.10.2. Predávajúci je povinný preukázať kupujúcemu za podmienok podľa tohto bodu zmluvy platné poisťenie na všetky požadované riziká alebo prípadné/možné škody spôsobené činnosťou predávajúceho pri dodaní a inštalračných službách a prácach. Vo vyššie uvedených poisťných zmluvách či vo všeobecných poisťných podmienkach viažucich sa k poisťným zmluvám nesmú byť dojednané ustanovenia či vyluky z poisťenia, ktoré by marili účel poisťenia vo vzťahu k predmetu zmluvy (dodaniu a inštalračii tovaru).
- 3.10.3. Kupujúci si vyhradzuje právo preskúmať kedykoľvek počas obdobia od uplynutia 10 dní od nadobudnutia účinnosti tejto zmluvy do konca záručnej doby (bod 5.3) vyžiadať si od predávajúceho úradne overené kópie uzatvorených (platných) h poisťných zmlúv, ktoré je predávajúci povinný dodať do siedmich kalendárnych dní od doručenia výzvy kupujúceho, a preskúmať ich obsah a podmienky v zmysle tohto bodu zmluvy. V prípade, že poisťné zmluvy nebudú poskytovať požadované poisťné krytie, je predávajúci povinný do siedmich (7) kalendárnych dní od doručenia výzvy kupujúceho uzatvoriť také poisťenie, ktoré kupujúci požadoval, súčasne predložiť dokument preukazujúci vinkuláciu poisťného plnenia v prospech kupujúceho.
- 3.10.4. Uvedené povinnosti sa od predávajúceho vyžadujú pre celkové poisťenie vrátane poisťenia subdodávateľov, pričom sa predávajúci zaväzuje udržiavať v platnosti poisťnú zmluvu/poisťné zmluvy na predmet tejto zmluvy a na škody spôsobené činnosťou pri dodaní tovaru a súvisiacich inštalračných službách a prác počas celej záručnej doby. Všetky náklady vzniknuté v súvislosti s uzatvorením a udržiavaním platnosti takejto poisťnej zmluvy/poisťných zmlúv uhradí predávajúci v plnom rozsahu.

- 3.10.5. Akékoľvek škody, ktoré nie sú kryté poistením, budú uhradené kupujúcim alebo predávajúcim v zmysle ich zodpovednosti.
- 3.11. Predávajúci je povinný najneskôr ku dňu uzatvorenia (podpisu) tejto zmluvy odovzdať kupujúcemu „Bankovú záruku za riadne plnenie zo zmluvy“ vo forme originálnej listiny na zabezpečenie riadneho plnenia podľa tejto zmluvy, a to pre prípad, že predávajúci nebude plniť svoje povinnosti podľa tejto zmluvy a kupujúcemu voči nemu vznikne nárok a/alebo pohľadávka (ďalej v tomto bode len „výkonová banková záruka“). Banková záruka bude predávajúcim vystavená v prospech kupujúceho „bez výhrad“, bude vystavená bankou podľa zákona č. 483/2001 Z.z. o bankách a o zmene a doplnení niektorých zákonov v znení neskorších predpisov, bude obsahovať záväzok, že v lehote 15 dní po doručení písomnej žiadosti kupujúceho na zaplatenie, zaplatí banka akúkoľvek sumu až do výšky 10% z kúpnej ceny bez DPH podľa tejto zmluvy, ak nárok na jej vyplatenie vznikol v súvislosti s plnením podľa tejto zmluvy v období od nadobudnutia účinnosti tejto zmluvy do podpísania Dodacieho protokolu podľa tejto zmluvy. Kupujúci je oprávnený použiť bankovú záruku alebo jej časť v prípade, ak predávajúci poruší/nesplní niektorú svoju zmluvnú povinnosť, nesplní povinnosť uhradiť peňažné záväzky vrátane peňažných záväzkov voči svojim subdodávateľom, v prípade zmluvných pokút a sankcií za nedodržanie/nesplnenie/porušenie zmluvných povinností, po zdokladovaní ich preukázateľnosti. V prípade riadneho ukončenia zmluvy sa banková záruka vráti predávajúcemu do 30 dní po podpísaní Dodacieho protokolu oboma zmluvnými stranami.
- 3.12. Namiesto odovzdania výkonovej bankovej záruky je predávajúci oprávnený najneskôr ku dňu uzatvorenia (podpisu) zmluvy zložiť bezhotovostným vkladom na bankový účet kupujúceho, č. účtu: SK130900000005177116749 zábezpeku vo výške 10% z kúpnej ceny bez DPH podľa tejto zmluvy, a to pre prípad, že predávajúci nebude plniť svoje povinnosti podľa tejto zmluvy a kupujúcemu vznikne voči nemu nárok a/alebo pohľadávka (ďalej len „výkonová zábezpeka“). Kupujúci je oprávnený použiť výkonovú zábezpeku alebo jej časť v prípade, ak predávajúci poruší/nesplní niektorú svoju zmluvnú povinnosť, nesplní povinnosť uhradiť peňažné záväzky vrátane peňažných záväzkov voči svojim subdodávateľom, v prípade zmluvných pokút a sankcií za nedodržanie/nesplnenie/porušenie zmluvných povinností, po zdokladovaní ich preukázateľnosti. V prípade riadneho ukončenia zmluvy sa výkonová zábezpeka v sume, v akej nebola použitá na krytie peňažných záväzkov kupujúceho voči predávajúcemu v zmysle tohto bodu vráti predávajúcemu do 30 dní po podpísaní Dodacieho protokolu oboma zmluvnými stranami.

Článok 4

Kúpna cena a platobné podmienky

- 4.1. Kupujúci neposkytne predávajúcemu preddavok ani zálohu na tovar podľa tejto zmluvy.
- 4.2. Kúpna cena tovaru, vrátane rozpisu jednotlivých položiek tovaru (v prípade, ak je to relevantné), je uvedená v Prílohe č. 2 – Súhrnná cenová ponuka, ktorá tvorí nedeliteľnú súčasť tejto zmluvy.
- 4.3. Kúpna cena podľa tohto článku zmluvy je cenou za nový kompletne funkčný tovar bez akýchkoľvek právnych a faktických väd. V kúpnej cene je zahrnuté:
- kompletne dodanie tovaru do miesta plnenia vrátane poskytnutia služieb a prác s tým spojených,
 - predloženie príslušných dokladov a dokumentov k tovaru v zmysle bodu 2.4 zmluvy,
 - komplexné zabezpečenie služieb počas trvania záručnej doby,
 - ak to povaha tovaru a/alebo výrobca tovaru a/alebo záručné podmienky vyžadujú: pravidelné odborné profylaktické prehliadky v intervale 1x ročne počas trvania záručnej doby.
- 4.4. Celková cena za celý predmet plnenia zmluvy je vo výške 346 938,80 EUR bez DPH, slovom: **Tristoštyridsaťšesťtisíc deväťstotridsaťosem 80/100 EUR bez DPH, t.j. 416 326,56 EUR s DPH, slovom: Štyristošesťtisíc trisťtisíc 56/100 EUR s DPH.** Taktisto stanovená celková cena za tovar je maximálna a záväzná počas celej doby platnosti tejto zmluvy.
- 4.5. Právo na zaplatenie kúpnej ceny vzniká predávajúcemu po podpise Dodacieho protokolu.
- 4.6. Kupujúci uhradí kúpnu cenu na základe riadne vystavených faktúr predávajúcim, ktorých prílohou bude Dodací protokol.
- 4.7. Splatnosť faktúry je v zmysle ust. § 340b ods. 1 zákona č. 513/1991 Z. z. Obchodného zákonníka v znení neskorších predpisov do 60 dní odo dňa jej doručenia kupujúcemu, a to výlučne bezhotovostným prevodom na účet predávajúceho.
- 4.8. Peňažný záväzok kupujúceho platený prostredníctvom banky je splnený odoslaním fakturovanej sumy z účtu kupujúceho v prospech účtu predávajúceho.
- 4.9. Faktúra musí obsahovať náležitosti daňového dokladu podľa platných právnych predpisov a tejto zmluvy. Prílohou faktúry vystavenej predávajúcim musí byť Dodací protokol. V prípade, že doručená faktúra nebude vystavená správne, je kupujúci oprávnený predmetnú faktúru vrátiť predávajúcemu na opravu alebo doplnenie. Predávajúci je povinný vystaviť novú faktúru a doručiť ju kupujúcemu, pričom lehota splatnosti začne plynúť až od doručenia riadne vystavenej faktúry kupujúcemu.
- 4.10. Z dôvodu zníženia administratívnej náročnosti sa zmluvné strany dohodli na elektronickej fakturácii, t.j. na vydaní a prijatí faktúr v elektronickom formáte (príčom e-faktúra musí byť exportovaná do formátu .pdf v účtovnom systéme dodávateľa, nie prostredníctvom reprografických zariadení, môže byť aj s elektronickým podpisom). Emailový kontakt kupujúceho pre účely fakturácie: podatelna@msunitra.sk,

tvanzkova@msunitra.sk, prípadne iný kontakt, ktorý bude dodávateľovi písomne oznámený počas platnosti tejto zmluvy, a to bez nutnosti uzatvorenia dodatku k tejto zmluve.

- 4.11. Pokiaľ predávajúci, vzhľadom na používané technické a technologické prostriedky, nie je spôsobilý elektronickej fakturácie podľa tohto článku, je povinný zaslať faktúru vystavenú na kupujúceho na korešpondenčnú adresu: Mesto Nitra, Štefánikova trieda 60, 950 06 Nitra, a to v dvoch (2) rovnopisoch.
- 4.12. Predávajúci podpisom tejto zmluvy zároveň potvrdzuje, že výsledná kúpna cena za tovar je v súlade s aktuálnou obvyklou trhovou cenou tovaru (t.j. v čase lehoty na predkladanie ponúk).

Článok 5

Zodpovednosť za vady a záručná doba

- 5.1. Predávajúci zodpovedá za vady, ktoré má dodaný tovar v okamihu, keď prechádza nebezpečenstvo škody na tovare na kupujúceho a za vady tovaru, ktoré sa vyskytnú po prevzatí dohodnutého tovaru v záručnej dobe.
- 5.2. Predávajúci ručí za vlastnosti tovaru počas záručnej doby. Predávajúci zodpovedá za to, že tovar je dodaný podľa podmienok tejto zmluvy, v súlade s predloženou ponukou vo verejnom obstarávaní a podľa platných právnych predpisov a že počas záručnej doby bude mať vlastnosti dohodnuté v tejto zmluve – to sa však nevzťahuje na vady spôsobené zanedbaním povinnej údržby kupujúcim, na ktorú bol kupujúci riadne písomne upozornený predávajúcim pri preberaní tovaru.
- 5.3. Predávajúci poskytuje na tovar a všetky jeho súčasti **komplexnú záruku, ktorá bola stanovená predávajúcim v trvaní šesťdesiat (60) mesiacov odo dňa podpísania Dodacieho protokolu.**
- 5.4. Práva zo zodpovedností za vady, ktoré sa vyskytnú počas trvania záručnej doby musí kupujúci uplatniť u predávajúceho kedykoľvek v záručnej dobe, inak zanikajú.
- 5.5. Komplexná záruka predstavuje súbor opatrení, ktoré bude v rámci ceny za tovar vykonávať predávajúci po dobu trvania záručnej doby na tovare za účelom bezporuchovej prevádzky tovaru a za účelom udržania všetkých parametrov uvedených v technickej špecifikácii tovaru. Opatreniami sa rozumie najmä nie však výlučne :
 - 5.5.1. oprava vád a porúch, t.j. uvedenie tovaru do stavu plnej využiteľnosti vzhľadom k jeho technickým parametrom;
 - 5.5.2. dodávky a zabudovanie náhradných dielov, ktoré sú potrebné k riadnej a bezporuchovej prevádzke tovaru, vrátane demontáže, odvozu a likvidácie použitého a nepotrebného spotrebného materiálu, náplní a náhradných dielov;
 - 5.5.3. vykonanie pravidelných technických kontrol a prehliadok tovaru vo výrobcom predpísanom rozsahu a intervale podľa servisného manuálu, pričom poslednú takúto kontrolu je dodávateľ povinný vykonať mesiac pred uplynutím záručnej doby a bezplatne odstrániť všetky zistené vady a nedostatky s výnimkou vád uvedených v bode 5.7. zmluvy;
 - 5.5.4. vykonanie ďalších servisných úkonov a činností v súlade s príslušnou právnou úpravou a aplikovateľnými normami;
 - 5.5.5. práce (servisné hodiny) a dojazdy servisných technikov predávajúceho do miesta inštalácie tovaru v rámci zabezpečenia záručného servisu;
 - 5.5.6. vykonanie akýchkoľvek neplánovaných opráv a údržby, ktoré nevyplývajú zo servisného plánu výrobcu tovaru, ak takáto oprava je nevyhnutná za účelom zabezpečenia riadneho bezporuchového užívania tovaru.
- 5.6. Záručná doba podľa bodu 5.3. zmluvy sa automaticky predlžuje o dobu, po ktorú nemožno byť predmetný tovar využívaný na účel, na ktorý je určený a to z dôvodov, na ktoré sa vzťahuje záruka.
- 5.7. Záruka sa nevzťahuje na vady, ktoré budú spôsobené manipuláciou s tovarom v rozpore s bežnými spôsobmi jeho užívania. Záruka sa nevzťahuje tiež na vady, ktoré vzniknú v dôsledku živeľnej pohromy, vyššej moci alebo vandalizmu.
- 5.8. V oznámení, resp. reklamácií vady tovaru podľa tejto zmluvy, je kupujúci povinný každú jednotlivú vadu, resp. nedostatok špecifikovať (označenie vady a miesta, kde sa vada nachádza a stručný popis, ako sa vada prejavuje).
- 5.9. Predávajúci je povinný počas záručnej doby odstrániť vady v nasledujúcich lehotách od nástupu na **opravu**:
 - 5.9.1. oprava vady, pri ktorej nie je potrebná dodávka náhradného dielu do 5 pracovných dní;
 - 5.9.2. oprava vady s dodávkou náhradného dielu uloženého na sklade do 5 pracovných dní;
 - 5.9.3. oprava vady s dodávkou náhradného dielu neuloženého na sklade do 15 pracovných dní.
- 5.10. Počas záručnej doby je servisný technik predávajúceho povinný nastúpiť na odstránenie vady v mieste inštalácie tovaru do 5 pracovných dní od nahlásenia vady v pracovný deň medzi 7:00 hod. a 17:00 hod.
- 5.11. Kupujúci je oprávnený vadu, ktorú zistí na tovare počas záručnej doby, nahlásiť predávajúcemu prostredníctvom kontaktnej osoby predávajúceho: Ing. Mikuláš Bojko, na e-mailovej adrese: mikulas.bojko@dynamik.sk.

- 5.12. V prípade ak komunikačným kanálom kontaktnej osoby predávajúceho je emailová komunikácia, za moment nahlásenia vady sa považuje moment prijatia emailovej správy predávajúcim.
- 5.13. Predávajúci je povinný nastúpiť na odstránenie vady a túto vadu odstrániť a uviesť tovar do bezporuchovej prevádzky v lehotách uvedených v bode 5.9. zmluvy. V prípade nedodržania niektorej z uvedených lehôt, má kupujúci právo požadovať od predávajúceho za každé jedno porušenie zmluvnú pokutu za nedodržanie lehôt spojených so zárukou v nasledujúcej výške:
- 5.13.1. nedodržanie lehoty príchodu servisného technika podľa bodu 5.10. zmluvy: 100 eur za každý začatý deň omeškania,
- 5.13.2. nedodržanie lehoty na odstránenie vady podľa bodov 5.9.1. alebo 5.9.2. alebo 5.9.3 zmluvy: 100 eur za každý začatý deň omeškania.
- 5.14. Predávajúci sa zaväzuje počas trvania záručnej doby, v lehotách stanovených právnym predpisom, a/alebo technickou normou a/alebo technickými podmienkami výrobcu vyplývajúcimi zo spravidelnej dokumentácie vzťahujúcej sa k tovaru vykonať bezodplatne odbornú profylaktickú prehliadku tovaru, ktorou:
- preverí prevádzkový stav tovaru,
 - vykoná celkovú bezpečnostnú kontrolu tovaru a oznámi kupujúcemu všetky zistené vady, pričom len so súhlasom kontaktnej osoby kupujúceho vykoná na tovare bezodplatnú výmenu alebo opravu nefunkčných a poškodených dielov tovaru nevyhnutných pre jeho riadne a bezpečné užívanie.
- Konkrétny termín jednotlivých odborných profylaktických prehliadok bude stanovený v Dodacom protokole a upresnený dohodou predávajúceho a kupujúceho. O vykonaní profylaktickej prehliadky bude spracovaný v dvoch vyhotoveniach písomný protokol, ktorý podpíšu oprávnení zástupcovia oboch zmluvných strán, pričom po jednom vyhotovení obdrží každá zmluvná strana.
- 5.15. Predávajúci podpisom tejto zmluvy garantuje kupujúcemu dostupnosť všetkých náhradných dielov k tovaru počas celej záručnej doby vzťahujúcej sa na tovar.
- 5.16. Predávajúci je povinný najneskôr ku dňu podpísania Preberacieho protokolu odovzdať kupujúcemu doklad preukazujúci poskytnutie garančnej bankovej záruky vo forme originálnej listiny, obsahom ktorej bude záväzok všeobecne akceptovateľnej banky uspokojiť kupujúceho do výšky akejkoľvek splatnej peňažnej pohľadávky kupujúceho voči predávajúcemu z titulu zodpovednosti predávajúceho za vady tovaru podľa tejto zmluvy alebo v súvislosti s ňou a to vo výške 3% z kúpnej ceny (bez DPH); plnenie banky z uvedenej bankovej záruky môže byť podmienené len doručením písomnej výzvy kupujúceho na plnenie vo výške peňažnej sumy určenej kupujúcim (požiadavky banky na formálne náležitosti výzvy ako napr. osvedčenie pravosti podpisov alebo predloženie výpisu z obchodného registra kupujúceho sa nepovažujú za podmienenie plnenia banky z garančnej bankovej záruky) (ďalej len "garančná banková záruka"). O uplatnení si nároku na plnenie z garančnej bankovej záruky voči banke kupujúci predávajúceho bezodkladne informuje.
- 5.17. Garančná banková záruka vo výške 3% z kúpnej ceny bez DPH musí trvať po celú záručnú dobu podľa Článku 5, bodu 5.3 tejto zmluvy (60 mesiacov) a nesmie byť po uvedení doby odvolateľná. Predávajúci je povinný do tridsiatich (30) dní po každom čerpaní garančnej bankovej záruky kupujúcim doplniť garančnú bankovú záruku do jej pôvodnej výšky. Doplnením garančnej bankovej záruky podľa predchádzajúcej vety sa rozumie (na základe dohody s bankou):
- a) rozšírenie garančnej bankovej záruky na jej pôvodnú výšku, alebo
 - b) zriadenie novej garančnej bankovej záruky,
- príčom predávajúci alebo banka doručí kupujúcemu záručnú listinu, ktorou bola garančná banková záruka rozšírená alebo opätovne zriadená.
- 5.18. Predávajúci je oprávnený do pätnástich (15) dní po uplynutí tretieho roku záručnej doby (36. mesiaca) nahradiť garančnú bankovú záruku novou garančnou bankovou zárukou a to vo výške 1,5% z kúpnej ceny bez DPH pri splnení všetkých náležitostí v zmysle bodov 5.16 a 5.17 tohto Článku a kupujúci sa zaväzuje takúto predloženú garančnú bankovú záruku prijať;
- 5.19. Možnosť zníženia výšky garančnej bankovej záruky podľa bodu 5.18 tohto Článku je predávajúci oprávnený uplatniť len v prípade, ak si v prvých troch rokoch trvania záručnej doby kupujúci neuplatnil právo na plnenie z bankovej záruky.
- 5.20. Namiesto odovzdania garančnej bankovej záruky je predávajúci oprávnený najneskôr ku dňu podpísania Dodacieho protokolu zložiť bezhotovostným vkladom na bankový účet kupujúceho, č. účtu: SK1309000000005177116749 zábezpeku vo výške 3% z kúpnej ceny bez DPH, z ktorej bude kupujúci oprávnený uspokojiť akejkoľvek svoje splatné peňažné pohľadávky voči predávajúcemu z titulu zodpovednosti predávajúceho za vady tovaru podľa tejto zmluvy alebo v súvislosti s ňou (ďalej len „garančná zábezpeka“). Kupujúci je oprávnený zadržať garančnú zábezpeku počas plynutia záručnej doby. V prípade využitia garančnej zábezpeky alebo jej časti kupujúcim, bude predávajúci bez zbytočného odkladu povinný doplniť ju do plnej výšky, t.j. 3% z kúpnej ceny bez DPH, a to najneskôr do 15 dní od doručenia výzvy kupujúceho na jej doplnenie. Garančnú zábezpeku v sume, v akej nebola použitá na krytie peňažných záväzkov predávajúceho voči kupujúcemu, kupujúci vráti predávajúcemu do 15 dní odo dňa uplynutia záručnej doby.

- 5.21. Predávajúci je oprávnený do pätnástich (15) dní po uplynutí tretieho roku (36. mesiaca) záručnej doby požiadať kupujúceho o vrátenie sumy rovnajúcej sa 1,5 % z kúpnej ceny bez DPH z pôvodne zloženej garančnej zábezpeky.
- 5.22. Predávajúci je oprávnený uplatniť postup upravený v bode 5.21 tohto Článku len v prípade, ak v prvých troch rokoch trvania záručnej doby nedôjde k čerpaniu zloženej garančnej zábezpeky.

Článok 6

Zmluvné sankcie a zodpovednosť za škodu

- 6.1. V prípade omeškania predávajúceho s riadnym dodaním tovaru alebo plnením ktoréhokolvek súvisiaceho plnenia podľa Čl. 2 bodu 2.3. alebo 2.4. tejto zmluvy, má kupujúci nárok na zmluvnú pokutu vo výške 0,1% z celkovej zmluvnej kúpnej ceny bez DPH, a to za každý aj začatý deň omeškania s dodaním tovaru a/alebo s poskytnutím niektorého súvisiaceho plnenia, maximálne však do výšky 25% z celkovej kúpnej ceny bez DPH podľa tejto zmluvy. Ak sa predávajúci omešká o viac ako 30 dní, kupujúci má právo odstúpiť od tejto časti plnenia podľa tejto zmluvy, ktorej sa omeškanie týka.
- 6.2. V prípade omeškania predávajúceho s termínmi plnenia počas záručnej doby uvedenými v tejto zmluve, má kupujúci nárok na zmluvné pokuty vo výške a za podmienok podľa Článku 5 tejto zmluvy, maximálne však do výšky 100% hodnoty dotknutej tovarovej položky bez DPH podľa tejto zmluvy.
- 6.3. V prípade, ak sa ku dňu uplynutia dodacej lehoty alebo počas trvania záručnej doby na tovar kupujúci zistí porušenie povinnosti uvedenej v bode 3.8. alebo v bode 5.2. tejto zmluvy, kupujúci má nárok na zmluvnú pokutu vo výške 25% z kúpnej ceny bez DPH podľa tejto zmluvy. Právo odstúpiť od zmluvy tým nie je dotknuté.
- 6.4. V prípade, že predávajúci poruší akúkoľvek povinnosť vyplývajúcu z tejto zmluvy okrem porušení uvedených v bodoch 5.13., 6.1. až 6.3. tejto zmluvy, má kupujúci nárok na zmluvnú pokutu vo výške 100 EUR, a to aj opakovane po každej doručenej výzve na jej odstránenie, ktorej nevyhoví.
- 6.5. Zaplatenie zmluvnej pokuty nezbaňuje predávajúceho povinnosti dodať príslušné omeškané plnenie v zmysle tejto zmluvy.
- 6.6. Rozhodnutie požadovať zaplatenie zmluvnej pokuty alebo úroku z omeškania oznámi oprávnená zmluvná strana dorúčením penalizačnej faktúry druhej zmluvnej strane. Splatnosť penalizačnej faktúry je 30 dní odo dňa jej doručenia druhej zmluvnej strane. Ak po uplynutí splatnosti penalizačnej faktúry podľa predošlej vety nebudú kupujúcemu pripísané na účet finančné prostriedky v celej fakturovanej sume, túto sumu si kupujúci uplatní z príslušnej predávajúcim zloženej zábezpeky alebo z bankovej záruky.
- 6.7. Uplatnením majetkových sankcií nie je dotknuté právo zmluvnej strany na náhradu škody, a to vo výške presahujúcej zmluvnú pokutu.
- 6.8. V prípade, ak predávajúci nepredloží doklady preukazujúce splnenie požiadaviek na užívanie tovaru v zmysle Článku 2, bodu 2.4., odsek (ii) zmluvy a kupujúci si uplatní právo na odstúpenie od zmluvy v zmysle Článku 8, bodu 8.3., písm. b) zmluvy, má kupujúci nárok na náhradu škody, ktorá kupujúcemu preukázateľne vznikla z dôvodu zmarenia účelu vyplývajúceho z tejto zmluvy zo strany predávajúceho.
- 6.9. Vzniknutá škoda bude poškodenej zmluvnej strane uhradená za predpokladu riadneho preukázania jej vzniku, výšky, porušenia zmluvnej povinnosti a príčinnej súvislosti medzi týmto porušením a vznikom škody, ak navrátenie do pôvodného stavu nie je možné.
- 6.10. Žiadna zmluvná strana nebude zodpovedná druhej zmluvnej strane za nesplnenie alebo omeškanie s plnením svojich zmluvných záväzkov, ak takéto neplnenie bude vychádzať celkom alebo čiastočne z okolností vylučujúcich zodpovednosť, uvedené sa vzťahuje aj na zmluvné pokuty, ktoré v prípade okolností vylučujúcich zodpovednosť nebudú žiadnou zo zmluvných strán uplatňované. Pre účely tejto zmluvy sa za okolností vylučujúce zodpovednosť považujú okolnosti, ktoré nie sú závislé od vôle zmluvných strán a ani ich nemôžu zmluvné strany ovplyvniť ako napr. štrajk, pandémie, požiar, prírodná katastrofa, mobilizácia, vojna, povstanie, zabavenie resp. embargo produktov objektívne potrebných pre poskytovanie predmetu plnenia, nezavinená regulácia odberu elektrickej energie. Za vyššiu moc sú považované okolnosti vylučujúce zodpovednosť v zmysle ustanovenia § 374 Obchodného zákonníka.
- 6.11. Účinky vylučujúce zodpovednosť sú obmedzené na dobu, pokiaľ trvá prekážka, s ktorou sú účinky spojené. Ustanovenie prvej vety bodu 6.10. zmluvy sa uplatní za predpokladu, že druhá zmluvná strana bola písomne oboznámená o týchto okolnostiach a o predpokladanej dobe ich trvania postihnutou stranou, bezodkladne ako sa o nich dozvedela.
- 6.12. V prípade, ak nastanú prekážky vyššej moci, je zmluvná strana, ktorej sa prekážka týka, povinná bezodkladne informovať druhú zmluvnú stranu o povahe, začiatku a konci udalosti vyššej moci, ktorá bráni v plnení povinností podľa tejto zmluvy.
- 6.13. Žiadna zmluvná strana nebude zodpovedná druhej zmluvnej strane za nesplnenie alebo omeškanie s plnením svojich zmluvných záväzkov, ak takéto omeškanie alebo neplnenie bude spôsobené v dôsledku neposkytnutia súčinnosti druhej zmluvnej strany.

- 6.14. Zmluvné strany prehlasujú, že si budú poskytovať potrebnú súčinnosť pri plnení záväzkov vyplývajúcich z tejto zmluvy a navzájom si budú oznamovať všetky okolnosti a informácie, ktoré majú alebo môžu mať vplyv na jej plnenie

Článok 7

Platnosť a účinnosť zmluvy

- 7.1. Táto zmluva nadobúda platnosť dňom jej podpísania oboma Zmluvnými stranami a účinnosť dňom nasledujúcim po zverejnení tejto Zmluvy v centrálnom registri zmlúv, vedenom Úradom vlády Slovenskej republiky v súlade s § 47a zákona č. 40/1964 Zb. Občiansky zákonník v znení neskorších predpisov a § 5a zákona č. 211/2000 Z. z. o slobodnom prístupe k informáciám a o zmene a doplnení niektorých zákonov (zákon o slobode informácií) v znení neskorších predpisov.
- 7.2. Účinnosť tejto zmluvy je možné ukončiť:
- a) písomnou dohodou zmluvných strán,
 - b) odstúpením od zmluvy z dôvodov uvedených v zákone alebo v tejto zmluve. Odstúpenie je účinné dňom doručenia písomného oznámenia o odstúpení od zmluvy druhej zmluvnej strane. V prípade pochybností sa má za to, že oznámenie o odstúpení bolo doručené na tretí deň odo dňa jeho zaslania poštou doporučené na adresu sídla druhej zmluvnej strany, pričom deň odoslania sa do tejto lehoty nepočíta. Odstúpením od zmluvy nie je dotknuté právo na náhradu škody a na úhradu zmluvnej pokuty, na ktorej vznikol nárok pred odstúpením od zmluvy.

Článok 8

Odstúpenie od zmluvy

- 8.1. Spôsob odstúpenia od zmluvy sa riadi ustanoveniami § 345 a nasl. zák. č. 513/1991 Zb. Obchodný zákonník v znení neskorších predpisov, ak v tejto zmluve nie je dohodnuté niečo iné.
- 8.2. Opakované omeškanie predávajúceho s plnením povinností podľa tejto zmluvy tohto článku znamená podstatné porušenie zmluvy, pričom kupujúci je oprávnený od zmluvy odstúpiť, ak to oznámi predávajúcemu bez zbytočného odkladu po tom, čo sa o tomto porušení dozvedel.
- 8.3. Zmluvné strany označujú za podstatné porušenie zmluvy najmä porušenie nasledujúcich zmluvných povinností:
- a) nedodanie tovaru predávajúcim v zmysle dohodnutých podmienok riadne a včas a v kvalite podľa dohodnutých podmienok o viac ako 30 dní,
 - b) nedodanie dokladov v zmysle Článku 2, bodu 2.4., odsek (i) zmluvy ani v dodatočnej lehote, stanovenej kupujúcim v zmysle Článku 2, bodu 2.5. zmluvy a/alebo nedodanie dokladov preukazujúcich splnenie požiadaviek na užívanie tovaru v zmysle Článku 2, bodu 2.4., odsek (ii) zmluvy ani v dodatočnej lehote, stanovenej kupujúcim v zmysle Článku 2, bodu 2.5. zmluvy,
 - c) neodstránenie väd tovaru predávajúcim za podmienok uvedených v tejto zmluve ani v na to poskytnutej dodatočnej lehote.

Článok 9

Subdodávky

- 9.1. V prípade, ak predávajúci zabezpečuje časť plnenia predmetu zmluvy prostredníctvom svojich subdodávateľov, zodpovedá za riadne plnenie predmetu zmluvy tak, akoby ho zabezpečil v celom rozsahu sám. Predávajúci je oprávnený dodať, inštalovať, uviesť do bezporuchovej prevádzky a fakturovať len tie časti tovaru, ku ktorým nadobudol vlastnícke právo. Predávajúci je oprávnený zabezpečovať časť plnenia prostredníctvom len tých subdodávateľov, ktorí boli schválení kupujúcim a sú uvedení v zozname známych subdodávateľov, ktorý tvorí Prílohu č. 4 tejto zmluvy.
- 9.2. Kupujúci za subdodávateľa považuje osobu podľa § 2 ods. 5 písm. e) Zákona o verejnom obstarávaní a osobu podľa § 2 ods. 1 písm. a) bod 7 zákona č. 315/2016 Z.z o registri partnerov verejného sektora a o zmene a doplnení niektorých zákonov v znení neskorších predpisov (ďalej len „zákon č. 315/2016 Z.z.“). Kupujúci vyžaduje od subdodávateľov, aby najneskôr v čase predloženia oznámenia Predávajúcim preukázali oprávnenosť realizovať dané plnenie predmetu zmluvy. Kupujúci je povinný pri výbere subdodávateľov rešpektovať článok 5k Nariadenia Rady (EÚ) č. 833/2014 z 31. júla 2014 o reštriktívnych opatreniach s ohľadom na konanie Ruska, ktorým destabilizuje situáciu na Ukrajine v znení neskorších nariadení, najmä v znení Nariadenia Rady EÚ č. 2022/578 z 08. apríla 2022, ktoré zakazuje zadávanie zákaziek a využívanie subdodávateľov na plnenie viac ako 10 % z hodnoty zákazky:
- a) ruským občanom, spoločnosťami, subjektom alebo orgánom sídliacim v Rusku,
 - b) spoločnosťami alebo subjektom, ktoré sú priamo alebo nepriamo akýmkoľvek spôsobom vlastnené z viac ako 50 % ruskými občanmi, spoločnosťami, subjektami alebo orgánmi sídlacimi v Rusku a
 - c) osobám, ktoré v ich mene alebo na základe ich pokynov predkladajú ponuku alebo plnia zákazku.

Za týmto účelom predávajúci k podpisu zmluvy spolu so zoznamom subdodávateľov predloží čestné vyhlásenie, ktorým čestne a pravdivo vyhlási, že vyššie uvedené skutočnosti overil pri navrhovaných subdodávateľoch a ani jeden z navrhnutých subdodávateľov neporušuje vyššie uvedené pravidlá, na ktoré sa vzťahuje zákaz zadávania zákaziek.

- 9.3. Predávajúci je povinný najneskôr v momente podpisu zmluvy predložiť kupujúcemu zoznam známych subdodávateľov s uvedením a/alebo preukázaním nasledovných údajov a/alebo dokladov: (i) identifikačných údajov subdodávateľov v rozsahu obchodné meno – sídlo – IČO – kontaktná osoba, (ii) identifikácie plnenia, ktoré bude realizovať subdodávateľ, (iii) doklady preukazujúce oprávnenie subdodávateľa vykonávať dané plnenie, (iv) dokladov preukazujúcich splnenie podmienok ustanovených touto zmluvou pre osobu subdodávateľa, ak také sú, (v) záväzné vyhlásenie predávajúceho, že navrhnutý subdodávateľ je zapísaný v registri partnerov verejného sektora, ak má povinnosť zapisovať sa do registra partnerov verejného sektora v zmysle zákona č. 315/2016 Z.z.
- 9.4. Predávajúci je povinný doručiť uvedené informácie / zoznam oprávnenej osobe kupujúceho a pravidelne aktualizovať tieto informácie / zoznam. Po odovzdaní bude zoznam uchovávať a informácie do neho zapisovať oprávnená osoba kupujúceho na základe predávajúcim predložených informácií / dokladov.
- 9.5. V prípade, ak dôjde počas plnenia k zmene subdodávateľa oproti pôvodnému zoznamu alebo potrebe plnenia prostredníctvom nového subdodávateľa, je predávajúci povinný predložiť oprávnenej osobe Kupujúceho do desiatich(10) pracovných dní odo dňa, kedy sa o tejto skutočnosti dozvie, žiadosť o doplnenie / zmenu subdodávateľa.
- 9.6. Kupujúci bude viesť evidenciu / zoznam odsúhlasených subdodávateľov predávajúceho v štruktúrovanej tabuľke s uvedením najmä identifikácie subdodávateľa, identifikácie príslušného plnenia, rozsah plnenia vyjadrený číselne, dátum požiadania o schválenie, dátum overenia splnenia zmluvných požiadaviek, dátum schválenia navrhovaného subdodávateľa, dátum ukončenia plnenia schváleného subdodávateľa a podpis a meno osoby, ktorá overila a schválila subdodávateľa. Oprávnená osoba, ktorú kupujúci poveril vykonávať úkony podľa tohto bodu zmluvy (najmä úkony týkajúce sa overovania a schvaľovania navrhnutých subdodávateľov predávajúceho) v jeho mene: Ing. Jaroslav Jazvinský.
- 9.7. Zmluvné strany sa výslovne dohodli, že zoznam známych subdodávateľov tvorí prílohu tejto zmluvy a jeho doplnenie a zmena subdodávateľov podľa tohto bodu nie podstatná zmena zmluvných podmienok a nie je potrebné pre ňu uzatvárať samostatný dodatok k zmluve.
- 9.8. V prípade, že sa na tovar dodaný predávajúcim kupujúcemu vzťahuje záruka poskytovaná treťou stranou (napr. subdodávateľom), Predávajúci si je povinný uplatniť nároky zo zodpovednosti za vady sám, pričom nedochádza k obmedzeniu jeho výlučnej zodpovednosti voči kupujúcemu. Uplynutie záručnej doby poskytnutej touto treťou osobou nemá vplyv na trvanie záručnej doby poskytnutej predávajúcim kupujúcemu podľa zmluvy.
- 9.9. Nedodržanie povinností stanovených predávajúcemu týmto článkom zmluvy sa považuje za podstatné porušenie zmluvných podmienok predávajúcim a zakladá právo kupujúceho odstúpiť od tejto zmluvy v súlade s článkom 7 tejto zmluvy. Predávajúci je zároveň povinný nahradiť škodu, ktorá vznikla kupujúcemu porušením tejto povinnosti.
- 9.10. Ak sú k tomu splnené zákonom stanovené predpoklady, predávajúci a jeho subdodávateľia známi v čase podpisu tejto zmluvy musia byť ku dňu uzavretia tejto zmluvy zapísaní v registri partnerov verejného sektora podľa príslušných ustanovení zákona č. 315/2016 Z.z a musia túto podmienku spĺňať počas celej doby trvania povinnosti dodať tovar podľa tejto zmluvy, až do dňa podpisu Dodacieho protokolu. Ak si predávajúci tieto povinnosti nespĺní, resp. poskytne kupujúcemu nepravdivé alebo neaktuálne doklady o ich splnení, alebo dôjde k jeho vylúčeniu z registra partnerov verejného sektora, zodpovedá kupujúcemu za všetky škody, ktoré mu tým spôsobí a kupujúci je oprávnený od zmluvy odstúpiť.

Článok 10 Osobitné ustanovenia

- 10.1. Zmluvné strany sa zaväzujú oznámiť si navzájom akékoľvek zmeny údajov dôležitých pre bezproblémové plnenie zmluvy, a to najmä údajov uvedených v úvode tejto zmluvy.
- 10.2. Zmluvné strany sa v súlade s § 525 ods. 2 zák. č. 40/1964 Zb. Občiansky zákonník, v znení neskorších predpisov dohodli, že pohľadávku, ktorá vznikne z tohto zmluvného vzťahu predávajúcemu ako veriteľovi, predávajúci nepostúpi tretej osobe.
- 10.3. Predávajúci sa zaväzuje, že:
 - a) nevyužije akékoľvek informácie, ktoré zistí alebo s prihliadnutím na okolnosti by mohol zistiť pri plnení predmetu tejto zmluvy vo svoj prospech, ani v prospech tretích osôb, počas trvania tohto zmluvného vzťahu, a ani po ukončení platnosti tejto zmluvy,
 - b) informácie a podklady poskytnuté kupujúcim alebo tretími osobami pre plnenie predmetu tejto zmluvy nepoužije na iný účel ako je plnenie tejto zmluvy.
- 10.4. Kupujúci je povinný uchovávať dokumentáciu, doklady a dokumenty súvisiace so zadávaním a zadaním danej zákazky a s dodaním tovaru v lehotách podľa platných predpisov.
- 10.5. V prípade, ak predávajúci pri realizácii predmetu zmluvy príde do styku s osobnými údajmi, je povinný v súlade so zákonom č. 18/2018 Z.z. o ochrane osobných údajov a o zmene a doplnení niektorých zákonov v znení neskorších predpisov (ďalej len "Zákon o ochrane osobných údajov") pred začatím spracovania osobných údajov poučiť svojich zamestnancov o právach a povinnostiach ustanovených Zákonom o ochrane osobných údajov, o zodpovednosti za porušenie zákonom ustanovených povinností, a najmä o povinnosti zachovávať mlčanlivosť o osobných údajoch v zmysle príslušných ustanovení Zákona o ochrane osobných údajov. Táto povinnosť v súlade s § 79 ods. 2 Zákona o ochrane osobných údajov trvá aj po ukončení platnosti zmluvy bez časového obmedzenia. Predávajúci sa zaväzuje na požiadanie kupujúceho preukázať hodnoverným spôsobom poučenie svojich zamestnancov. Porušenie týchto povinností bude považované za podstatné porušenie zmluvných povinností predávajúceho. V prípade, ak v dôsledku tohto porušenia príslušný orgán štátnej správy uloží kupujúcemu sankciu, predávajúci sa zaväzuje uloženú sankciu titulom náhrady škody uhradiť kupujúcemu v plnej výške do desiatich (10) dní od doručenia jej vyúčtovania predávajúcemu.

Článok 11 Záverečné ustanovenia

- 11.1. Meniť a dopĺňať túto zmluvu je možné len na základe dohody oboch zmluvných strán a to vo forme písomného dodatku k tejto zmluve. Dodatok k tejto zmluve nesmie byť uzatvorený v rozpore so Zákonom o verejnom obstarávaní.
- 11.2. Právne vzťahy neupravené touto zmluvou sa riadia najmä príslušnými ustanoveniami zák. č. 513/1991 Zb. Obchodný zákonník v znení neskorších predpisov a súvisiacich platných právnych predpisov Slovenskej republiky.
- 11.3. Zmluva je vyhotovená v 6 vyhotoveniach, 4 originálne vyhotovenia pre kupujúceho a 2 originálne vyhotovenia pre predávajúceho.
- 11.4. Nedeliteľnou súčasťou zmluvy sú prílohy:
 - a) Príloha č. 1 - Technická špecifikácia predmetu zákazky
 - b) Príloha č. 2 - Položková cenová ponuka
 - c) Príloha č. 3 - Výkresová dokumentácia areálu s označením umiestnenia tovarov
 - d) Príloha č. 4 - Vyhlásenie o známych subdodávateľoch.
- 11.5. Zmluvné strany sa dohodli, že prípadné spory vyplývajúce z tejto zmluvy, budú prednostne riešiť formou dohody (zmieru) prostredníctvom svojich zástupcov. V prípade, že sa spor nevyrieši zmiernou, je ktorákoľvek zmluvná strana oprávnená požiadať o rozhodnutie príslušný súd Slovenskej republiky.
- 11.6. Ak sa akékoľvek ustanovenie tejto zmluvy stane neplatným v dôsledku jeho rozporu s právnymi predpismi Slovenskej republiky alebo EÚ s priamymi účinkami pre Slovenskú republiku, nespôsobí to neplatnosť celej zmluvy. Zmluvné strany sa v takomto prípade zaväzujú bezodkladne vzájomným rokovaním nahradiť neplatné zmluvné ustanovenie novým platným ustanovením tak, aby bol zachovaný účel tejto zmluvy a obsah jednotlivých ustanovení tejto zmluvy.
- 11.7. Zástupcovia zmluvných strán prehlasujú, že túto zmluvu uzatvárajú na základe slobodnej a vážnej vôle, pričom je dostatočne určitá a zrozumiteľná, túto zmluvu neuzatvárajú v tiesni za nápadne nevýhodných podmienok, pod nátlakom a že obsahu zmluvy porozumeli v celom rozsahu.
- 11.8. Predávajúci súhlasí so zverejnením tejto zmluvy vrátane jej príloh bez vynechania ktorejkoľvek časti jej textu a dodatkov a tiež disponuje písomným súhlasom inej dotknutej osoby (osoby konajúcej za predávajúceho) na zverejnenie jej údajov v tejto zmluve, v jej prílohách a dodatkoch, a to zverejnenie kupujúcim počas

trvania jeho povinnosti podľa príslušných všeobecno-závazných právnych predpisov. Tento súhlas možno odvolať len po predchádzajúcom písomnom súhlase kupujúceho.

- 11.9 Predávajúci je povinný strpieť výkon kontroly/auditú súvisiaceho s predmetom tejto zmluvy kedykoľvek počas platnosti a účinnosti kupujúcim uzavretej zmluvy o poskytnutí nenávratného finančného príspevku, a to oprávnenými osobami na výkon tejto kontroly/auditú a poskytnúť im všetku potrebnú súčinnosť. Oprávnenými osobami na výkon kontroly a/alebo auditú sú orgán zapojený do riadenia, auditú a kontroly EŠIF vrátane finančného riadenia v súlade so všeobecným nariadením a nariadeniami k jednotlivým EŠIF, príslušnými uzneseniami vlády SR. Oprávnenou osobou je jeden alebo viacero z nasledovných orgánov: - Európska komisia, - vláda SR, - Ministerstvo investícií, regionálneho rozvoja a informatizácie Slovenskej republiky, - Centrálny koordinačný orgán, - Certifikačný orgán, - Monitorovací výbor, - Orgán auditú a spolupracujúce orgány, - Orgán zabezpečujúci ochranu finančných záujmov EÚ, - Gestori horizontálnych princípov, - Riadiaci orgán, - Sprostredkovateľský orgán.

V Nitre dňa 17. júli 2023

Za kupujúceho:

Marek Hattas

primátor mesta



V Nitre dňa 11. 07. 2023

Za predávajúceho:

Ing. Vladimír Viktor
konateľ
DYNAMIK CONSTRUCTION, s.r.o.

Ing. Vladimír Viktor
člen predstavenstva a generálny riaditeľ
DYNAMIK HOLDING, a.s.

Dušan Viktor
člen predstavenstva
DYNAMIK HOLDING, a.s.



Príloha č. 1.2 SP a Príloha č. 1 Kúpnej zmluvy pre časť 2: Technická špecifikácia predmetu zákazky

Výzva obstarávateľ: Obnova Starého štadiónu v rámci - obdĺžnikový stôl a lavice

Zhotoviteľ: DYNAMIX CONSTRUCTION, s.r.o.

Dátum: 25.5.2023

Časť 2 výrobkov: Obnova Starého štadiónu - lavice - mobilné

1.- lavičková - vyrobená podľa tech. výkresu (styp), kotvená do betónu			
číslo	parameter	požadavky verejného obstarávateľa	VÝZVA ODŹADÁVATEĽ (uviesť sa prívrat technická parameter / čiastné údaje, ktoré špecifikovaného produktu, resp. v prípade výskytu alebo funkčnosti uviesť "áno" / "nie" / "nie je možné poskytnúť" alebo "skontrolovať" / funkčnosť podľa)
Typové označenie / výrobný názov produktu:			prí výkresu stačí na mieru sa realizovať
Názov výrobu produktu:			VenDesign s.r.o
1	Popis / sledovaný údaj	Záväzný opis aj náčrt: uvedený vo výkrese "D.1.06.2 Lavická parková styp_A2", "D.4.06.5 Lavická parková styp_A2", ďalšie tech. špecifikácie a údaje v dokumente "P2.2_Položkový cenový ponuka - časť 2_Mobilná_OPRAVA..." náčrt: "E1_mobilná_Vykaz", položka "lavická" / "lavická"	
2	celkový rozmer	85x50x180 cm (d-š-v)	85x50x180 cm (d-š-v)
3	špecifikácia požadovaných mín. prvkov	možnosť ukotvenia v zemi dodanie dielenskej dokumentácie	možnosť ukotvenia v zemi dodanie dielenskej dokumentácie
4	Material	hobľovaná doska smrekovec - nátery na báze prírodných olejov s UV ochranou podľa informácií v dokumentoch uvedených vyššie (bod 1 - Popis) obojstranná dverka - oceľová podnikovacia konštrukcia s náterom vo farbe antracit so sklenenou výplňou opätovanie - oceľová podnikovacia konštrukcia s náterom vo farbe antracit polica - doska smrekovec	hobľovaná doska smrekovec - nátery na báze prírodných olejov s UV ochranou podľa informácií v dokumentoch uvedených vyššie (bod 1 - Popis) obojstranná dverka - oceľová podnikovacia konštrukcia s náterom vo farbe antracit so sklenenou výplňou opätovanie - oceľová podnikovacia konštrukcia s náterom vo farbe antracit polica - doska smrekovec
		betónová pánta z betónu C16/20 500x500x300 mm - kotvenie podľa výrobu	betónová pánta z betónu C16/20 500x500x300 mm - kotvenie podľa výrobu

Výzva styp bude vyrobený presne ná mieru podľa PD investora

2.- Lavická parková styp (podľa výkresu) a kotvená do betónovej pánty			
číslo	parameter	požadavky verejného obstarávateľa	VÝZVA ODŹADÁVATEĽ (uviesť sa prívrat technická parameter / čiastné údaje, ktoré špecifikovaného produktu, resp. v prípade výskytu alebo funkčnosti uviesť "áno" / "nie" / "nie je možné poskytnúť" alebo "skontrolovať" / funkčnosť podľa)
Typové označenie / výrobný názov produktu:			prí výkresu stačí na mieru sa realizovať
Názov výrobu produktu:			VenDesign s.r.o
1	Popis / sledovaný údaj	Lavická parková styp - záväzný opis aj náčrt: uvedený na výkresoch: "D.1.06.2 Lavická parková styp_A2", "D.4.06.5 Lavická parková styp_A2", ďalšie tech. špecifikácie a údaje v dokumente "P2.2_Položkový cenový ponuka - časť 2_Mobilná_OPRAVA..." náčrt: "E1_mobilná_Vykaz", "E2_mobilná_Vykaz", položka "Lavická parková styp".	
2	celkový rozmer	A0,55 + B0,95 + C11,27 + D0,55	A0,55 + B0,95 + C11,27 + D0,55
3	špecifikácia požadovaných mín. prvkov	Záväzný opis aj náčrt: - uvedené na výkresoch: "D.1.06.2 Lavická parková styp_A2", "D.4.06.5 Lavická parková styp_A2", ďalšie tech. špecifikácie a údaje v dokumente "P2.2_Položkový cenový ponuka - časť 2_Mobilná_OPRAVA..." náčrt: "E1_mobilná_Vykaz", "E2_mobilná_Vykaz", položka "Lavická parková styp" výška základu (štandard) - 60cm Kotvenie podľa výrobu do betónovej pánty dodanie dielenskej dokumentácie	výška základu (štandard) - 80cm Kotvenie podľa výrobu do betónovej pánty dodanie dielenskej dokumentácie
4	Material	Sedacia plocha, drevený hranol (400 x 60 x 60)mm A,B,C,D, smrekovec (akostná trieda reziva I), slabožeravá bežiaraná lažura s UV ochranou, bez pigmentácie	Sedacia plocha, drevený hranol (400 x 60 x 60)mm A,B,C,D, smrekovec (akostná trieda reziva I), slabožeravá bežiaraná lažura s UV ochranou, bez pigmentácie

Výzva styp bude vyrobený presne ná mieru podľa PD investora

3.- Lavická dvojdiel vč. kotvená do betónovej pánty			
číslo	parameter	požadavky verejného obstarávateľa	VÝZVA ODŹADÁVATEĽ (uviesť sa prívrat technická parameter / čiastné údaje, ktoré špecifikovaného produktu, resp. v prípade výskytu alebo funkčnosti uviesť "áno" / "nie" / "nie je možné poskytnúť" alebo "skontrolovať" / funkčnosť podľa)
Typové označenie / výrobný názov produktu:			lavická uncinata
Názov výrobu produktu:			VenDesign s.r.o
1	Popis / sledovaný údaj	špecifikácia: lavická do vnútorného priestoru dvojdiel 1, 1400 mm. Výkres: "D.1.06.3 Lavická_A3" - inšpiračný /nezáväzný výkres	špecifikácia: lavická do vnútorného priestoru dvojdiel 1, 1400 mm
2	celkový rozmer	157x140x66 cm (d-š-v)	157x140x66 cm (d-š-v)
3	špecifikácia požadovaných mín. prvkov	možnosť ukotvenia v zemi alebo na povrchu Kotvenie podľa výrobu do betónovej pánty, betón C 16/20. "D.1.06.3 Lavická_A3" - inšpiračný /nezáväzný výkres drevo smrekovec s náterom na báze prírodných olejov s UV ochranou	možnosť ukotvenia v zemi alebo na povrchu Kotvenie podľa výrobu do betónovej pánty, betón C 16/20.
4	Material	základná konštrukcia z ohybné oceľové pákovej hr. 8 mm (široký zlnok, farba antracit)	základná konštrukcia z ohybné oceľové pákovej hr. 8 mm (široký zlnok, farba antracit)

velikost



4.- Odpadkový koš z kovu s výklapným vekom a kotvená do betónovej pánty			
číslo	parameter	požadavky verejného obstarávateľa	VÝZVA ODŹADÁVATEĽ (uviesť sa prívrat technická parameter / čiastné údaje, ktoré špecifikovaného produktu, resp. v prípade výskytu alebo funkčnosti uviesť "áno" / "nie" / "nie je možné poskytnúť" alebo "skontrolovať" / funkčnosť podľa)
Typové označenie / výrobný názov produktu:			Odpadkový koš armci
Názov výrobu produktu:			VenDesign s.r.o
1	Popis / sledovaný údaj	odpadkový koš z kovu s výklapným (otočným) vekom pripojeným v osi veka inšpiračný /nezáväzný výkres: "D.1.06.4 Odpadkový koš_A4"	odpadkový koš z kovu s výklapným (otočným) vekom pripojeným v osi veka
2	celkový rozmer	44x44x75 cm (d-š-v)	44x44x75 cm (d-š-v)
3	špecifikácia požadovaných mín. prvkov	Kotvenie podľa výrobu do betónovej pánty, betón C 16/20. tvar hracového / kužeľový (zrezaný náhr, resp. zrezaný kužeľ) objem vyberateľnej nádoby min. 45 l kov - so žiarovými zinkovaním, farba antracit.	Kotvenie podľa výrobu do betónovej pánty, betón C 16/20. tvar hracového / kužeľový (zrezaný náhr, resp. zrezaný kužeľ) objem vyberateľnej nádoby min. 45 l kov - so žiarovými zinkovaním, farba antracit.
4	Material		



5.- Lavička obyčajná a kotvenie do betónovej pátky			
číslo	parameter	požadavka verejného obstarávateľa	VÝPLŇ DOŽIADAVIE (uviesť sa prívrat technická parametre / Dĺžkové údaje Všetky funkčiomerania produktu, resp. v prípade nemožnosti alebo funkčiomerania uviesť "áno" ak Vám ponúkajú výrobok takúto vlastnosť / funkčiomerania uviesť)
Typové označenie / výrobný názov produktu:		Lavička lichobežníka	
Názov výrobu produktu:		VenDesign s.r.o	
1	Popis / Sledovaný účel	lavička do verejného priestoru jednoduché (obdĺžnik), š. 700 mm; inštruktívny /režijný výkres: "D.4.06.3 Lavička_A3"	lavička do verejného priestoru jednoduché (obdĺžnik), š. 700 mm
3	celkový rozmer	157x70x66 cm (š-š-v)	157x70x66 cm (š-š-v)
4	Špecifikácia požadovaných mín. prvkov	hĺbka základu (štandard) - 60cm	hĺbka základu (štandard) - 60cm
		Kotvenie podľa výrobu do betónovej pátky, betón C 16/20.	Kotvenie podľa výrobu do betónovej pátky, betón C 16/20.
5	Materiál	základná konštrukcia z ohybanej oceľovej pláštoviny hr. 8 mm (šiarový zink, farba antracit)	základná konštrukcia z ohybanej oceľovej pláštoviny hr. 8 mm (šiarový zink, farba antracit)
		drevo smrekovec s náterom na báze prírodných olejov s UV ochranou	drevo smrekovec s náterom na báze prírodných olejov s UV ochranou



veľkosť



6.- Stojan na bicykle a kotvenie do betónovej pátky			
číslo	parameter	požadavka verejného obstarávateľa	VÝPLŇ DOŽIADAVIE (uviesť sa prívrat technická parametre / Dĺžkové údaje Všetky funkčiomerania produktu, resp. v prípade nemožnosti alebo funkčiomerania uviesť "áno" ak Vám ponúkajú výrobok takúto vlastnosť / funkčiomerania uviesť)
Typové označenie / výrobný názov produktu:		Stojan na bicykle Lavičká	
Názov výrobu produktu:		mmobil	
1	Popis / Sledovaný účel	stojan na bicykle z kovu; inštruktívny /režijný výkres: "D.4.06.2 Stojanový kôš a stojan na bicykle_A3"	stojan na bicykle z kovu
2	celkový rozmer	60x100,5 cm (š-š-v)	60x100,5 cm (š-š-v)
3	Špecifikácia požadovaných mín. prvkov	hĺbka základu (štandard) - 60cm	hĺbka základu (štandard) - 60cm
		Kotvenie podľa výrobu do betónovej pátky betón C 16/20.	Kotvenie podľa výrobu do betónovej pátky betón C 16/20.
4	Materiál	kov s šiarovým zinkom, farba antracit.	kov s šiarovým zinkom, farba antracit.



7.- Set lavičiek a stola - malý a kotvenie do betónovej pátky.			
číslo	parameter	požadavka verejného obstarávateľa	VÝPLŇ DOŽIADAVIE (uviesť sa prívrat technická parametre / Dĺžkové údaje Všetky funkčiomerania produktu, resp. v prípade nemožnosti alebo funkčiomerania uviesť "áno" ak Vám ponúkajú výrobok takúto vlastnosť / funkčiomerania uviesť)
Typové označenie / výrobný názov produktu:		RTS1521 Pliankový stôl a lavice	
Názov výrobu produktu:		mmobil	
1	Popis / Sledovaný účel	Set lavičiek a stola - malý a kotvenie do betónovej pátky - kombinácia kov (šiarový zink, farba antracit) a drevo (smrekovec s náterom na báze prírodných olejov s UV ochranou); inštruktívny /režijný výkres: "D.4.06.4 Set lavičiek a stola_A3"	oceľová konštrukcia opatrená ochrannou vrstvou zinku a príslušným vypaľovacím lakom, drevené dosky z tropického dreva bez povrchovej úpravy
5	celkový rozmer	138x447x8 cm (š-š-v)	138x447x8 cm (š-š-v)
		hĺbka základu (štandard) - 60cm	hĺbka základu (štandard) - 60cm
6	Špecifikácia požadovaných mín. prvkov	Kotvenie podľa výrobu do betónovej pátky, betón C 16/20.	Kotvenie podľa výrobu do betónovej pátky, betón C 16/20.
		sedacia časť vo výške od 40 cm do 46 cm	sedacia časť vo výške 46 cm
7	Materiál	kov (šiarový zink, farba antracit)	kov (šiarový zink, farba antracit)
		drevo (smrekovec s náterom na báze prírodných olejov s UV ochranou)	drevené dosky z tropického dreva bez povrchovej úpravy



8.- Set lavičiek a stola - veľký a kotvenie do betónovej pátky			
číslo	parameter	požadavka verejného obstarávateľa	VÝPLŇ DOŽIADAVIE (uviesť sa prívrat technická parametre / Dĺžkové údaje Všetky funkčiomerania produktu, resp. v prípade nemožnosti alebo funkčiomerania uviesť "áno" ak Vám ponúkajú výrobok takúto vlastnosť / funkčiomerania uviesť)
Typové označenie / výrobný názov produktu:		RTS1511 Pliankový stôl a lavice	
Názov výrobu produktu:		mmobil	
1	Popis / Sledovaný účel	Set lavičiek a stola - veľký a kotvenie do betónovej pátky - kombinácia kov (šiarový zink, farba antracit) a drevo (smrekovec s náterom na báze prírodných olejov s UV ochranou); inštruktívny /režijný výkres: "D.4.06.4 Set lavičiek a stola_A3"	oceľová konštrukcia opatrená ochrannou vrstvou zinku a príslušným vypaľovacím lakom, drevené dosky z tropického dreva bez povrchovej úpravy
5	celkový rozmer	138x180x78 cm (š-š-v)	138x180x78 cm (š-š-v)
		hĺbka základu (štandard) - 60cm	hĺbka základu (štandard) - 60cm
6	Špecifikácia požadovaných mín. prvkov	Kotvenie podľa výrobu do betónovej pátky, betón C 16/20.	Kotvenie podľa výrobu do betónovej pátky, betón C 16/20.
		sedacia časť vo výške od 40 cm do 46 cm	sedacia časť vo výške 46 cm
7	Materiál	kov (šiarový zink, farba antracit)	kov (šiarový zink, farba antracit)
		drevo (smrekovec s náterom na báze prírodných olejov s UV ochranou)	drevené dosky z tropického dreva bez povrchovej úpravy

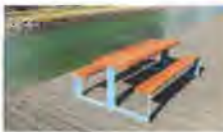

9.- Gril - smrekový, zapustený			
číslo	parameter	požadavka verejného obstarávateľa	VÝPLŇ DOŽIADAVIE (uviesť sa prívrat technická parametre / Dĺžkové údaje Všetky funkčiomerania produktu, resp. v prípade nemožnosti alebo funkčiomerania uviesť "áno" ak Vám ponúkajú výrobok takúto vlastnosť / funkčiomerania uviesť)
Typové označenie / výrobný názov produktu:		Gril	
Názov výrobu produktu:		VenDesign s.r.o	
1	Popis / Sledovaný účel	gril do verejného priestoru: kov, kotlová oceľ, pracovná doska, fužik na výber popola, nohy grilu z posilovaného plechu, farba antracit;; inštruktívny /režijný výkres: "D.4.06.3 Gril_A4"	gril do verejného priestoru: kov, kotlová oceľ, pracovná doska, fužik na výber popola, nohy grilu z posilovaného plechu, farba antracit
5	celkový rozmer	74x74x95 cm (š-š-v)	74x74x95 cm (š-š-v)
6	Špecifikácia požadovaných mín. prvkov	hĺbka základu (štandard) - 60cm	hĺbka základu (štandard) - 60cm
		možnosť uloženia v zemi alebo na povrchu	možnosť uloženia v zemi alebo na povrchu
7	Materiál	Kotvenie podľa výrobu do betónovej pátky z betónu C 16/20	Kotvenie podľa výrobu do betónovej pátky z betónu C 16/20
		pracovná doska má byť z ocele	pracovná doska má byť z ocele
		kotlová oceľ (coten) má tvoriť telo grilu.	kotlová oceľ (coten) má tvoriť telo grilu.
		"Nohy" grilu majú byť z posilovaného plechu s náterom, farba antracit.	"Nohy" grilu majú byť z posilovaného plechu s náterom, farba antracit.



10. Lavička parková typová bez podroúok a kovanie do betónovej pátky			
číslo	parameter	požadavka verejného obstarávateľa	VRCHOL DODÁVATEĽ (v prípade sa číselný kód parametrov / Evidenčné číslo) alebo špecifikačný popis (v prípade, ak je potrebné upresniť, napríklad: "materiál musí byť vybraný z nasledujúceho zoznamu: ...") alebo špecifikačný popis (v prípade, ak je potrebné upresniť, napríklad: "materiál musí byť vybraný z nasledujúceho zoznamu: ...")
Typové označenie / výrobny názov produktu:			Lavice stupa
Názov výrobcu produktu:			VenDesign s.r.o
1	Popis / Siedavový úžit	Lavička parková typová bez podroúok a kovanie do betónovej pátky; Inštruktívny/rozkladný výkres: "D.1.06.1 Lavička parková typová_A1"	Lavička parková typová bez podroúok a kovanie do betónovej pátky
5	celkový rozmer	min. 150 cm šírka	min. 150 cm šírka
6	Špecifikácia požadovaných min. prvkov	náklad štandard (štandard) - 60cm	náklad štandard (štandard) - 60cm
		kovanie podľa výrobu betónovou pátkou z betónu C 16/20	Kovanie podľa výrobu betónovou pátkou z betónu C 16/20
		sedacia časť vo výške od 40 cm do 45 cm	sedacia časť vo výške do 45 cm (sedacia časť je v skloně)
7	Materiál	základná konštrukcia z ohybanej oceľovej ploštinovej hr. 8 mm (flakový zinok, farba antracit); drevo smrekovec s náterom na báze prírodných olejov s UV ochranou	základná konštrukcia z ohybanej oceľovej ploštinovej hr. 8 mm (flakový zinok, farba antracit); drevo smrekovec s náterom na báze prírodných olejov s UV ochranou

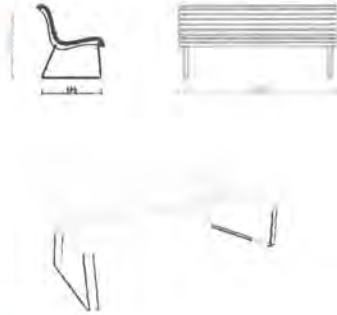

11. Lavička parková stupa, verzia 2 (pádka výkresu) a kovanie do betónovej pátky			
číslo	parameter	požadavka verejného obstarávateľa	VRCHOL DODÁVATEĽ (v prípade sa číselný kód parametrov / Evidenčné číslo) alebo špecifikačný popis (v prípade, ak je potrebné upresniť, napríklad: "materiál musí byť vybraný z nasledujúceho zoznamu: ...") alebo špecifikačný popis (v prípade, ak je potrebné upresniť, napríklad: "materiál musí byť vybraný z nasledujúceho zoznamu: ...")
Typové označenie / výrobny názov produktu:			stupa
Názov výrobcu produktu:			VenDesign s.r.o
1	Popis / Siedavový úžit	Lavička parková stupa, verzia 2 (pádka výkresu) a kovanie do betónovej pátky - základný opis a) náčrt; uvodené na výkrese "D.1.05.2 Lavička parková stupa_A2"; ďalej: ...; techn. špecifikácie a údaje v dokumente "P2.2_Požadovky cenová ponuka - časť 2_Mobilár_OPRAVA..."; náčrt: "E2_mobilár_Vykr"; položka "Lavica parková stupa, verzia 2"	
2	celkový rozmer	116,7 x 194,3 cm	116,7 x 194,3 cm
3	Špecifikácia požadovaných min. prvkov	Opis a) náčrt - základný - uvodené na výkrese: "D.1.05.2 Lavica parková stupa_A2"; ďalej: techn. špecifikácie a údaje v dokumente "P2.2_Požadovky cenová ponuka - časť 2_Mobilár_OPRAVA..."; náčrt: "E2_mobilár_Vykr"; položka "Lavica parková stupa, verzia 2"	
		náklad štandard (štandard) - 60cm	náklad štandard (štandard) - 60cm
		kovanie podľa výrobu do betónovej pátky	Kovanie podľa výrobu do betónovej pátky
4	Materiál	Sedacia plocha, drevný hrubý 60 x 60 x 60mm E.F / smrekovec (akčná náklad štandard) 1, slabovrstvá betónová lajka s UV ochranou, bez pigmentácie	Sedacia plocha, drevný hrubý 60 x 60 x 60mm E.F / smrekovec; akčná náklad štandard 1, slabovrstvá betónová lajka s UV ochranou, bez pigmentácie

Výkres: stupa bude vyhotovený presne na mieru podľa PO investor

Príloha 11 - Inštruktívny výkres výroby, technická špecifikácia prvkov

Všetchny prvky uvádzané v tabuľke sú uvedené v jednotkách (dĺžka [d], šírka [š], výška [v]), uvádzaním vo výkresu uvedenej technickej špecifikácie jednotlivých prvkov (mobilár, kovanie) v prípade "D" a označením "požadavka verejného obstarávateľa" je základný popis a) náčrt a) uvodené na výkrese "D.1.05.2 Lavica parková stupa_A2"; ďalej: ...; techn. špecifikácie a údaje v dokumente "P2.2_Požadovky cenová ponuka - časť 2_Mobilár_OPRAVA..."; náčrt: "E2_mobilár_Vykr"; položka "Lavica parková stupa, verzia 2"

Všetchny prvky uvádzané v tabuľke sú uvedené v jednotkách (dĺžka [d], šírka [š], výška [v]), uvádzaním vo výkresu uvedenej technickej špecifikácie jednotlivých prvkov (mobilár, kovanie) v prípade "D" a označením "požadavka verejného obstarávateľa" je základný popis a) náčrt a) uvodené na výkrese "D.1.05.2 Lavica parková stupa_A2"; ďalej: ...; techn. špecifikácie a údaje v dokumente "P2.2_Požadovky cenová ponuka - časť 2_Mobilár_OPRAVA..."; náčrt: "E2_mobilár_Vykr"; položka "Lavica parková stupa, verzia 2"

Všetchny prvky uvádzané v tabuľke sú uvedené v jednotkách (dĺžka [d], šírka [š], výška [v]), uvádzaním vo výkresu uvedenej technickej špecifikácie jednotlivých prvkov (mobilár, kovanie) v prípade "D" a označením "požadavka verejného obstarávateľa" je základný popis a) náčrt a) uvodené na výkrese "D.1.05.2 Lavica parková stupa_A2"; ďalej: ...; techn. špecifikácie a údaje v dokumente "P2.2_Požadovky cenová ponuka - časť 2_Mobilár_OPRAVA..."; náčrt: "E2_mobilár_Vykr"; položka "Lavica parková stupa, verzia 2"

Všetchny prvky uvádzané v tabuľke sú uvedené v jednotkách (dĺžka [d], šírka [š], výška [v]), uvádzaním vo výkresu uvedenej technickej špecifikácie jednotlivých prvkov (mobilár, kovanie) v prípade "D" a označením "požadavka verejného obstarávateľa" je základný popis a) náčrt a) uvodené na výkrese "D.1.05.2 Lavica parková stupa_A2"; ďalej: ...; techn. špecifikácie a údaje v dokumente "P2.2_Požadovky cenová ponuka - časť 2_Mobilár_OPRAVA..."; náčrt: "E2_mobilár_Vykr"; položka "Lavica parková stupa, verzia 2"

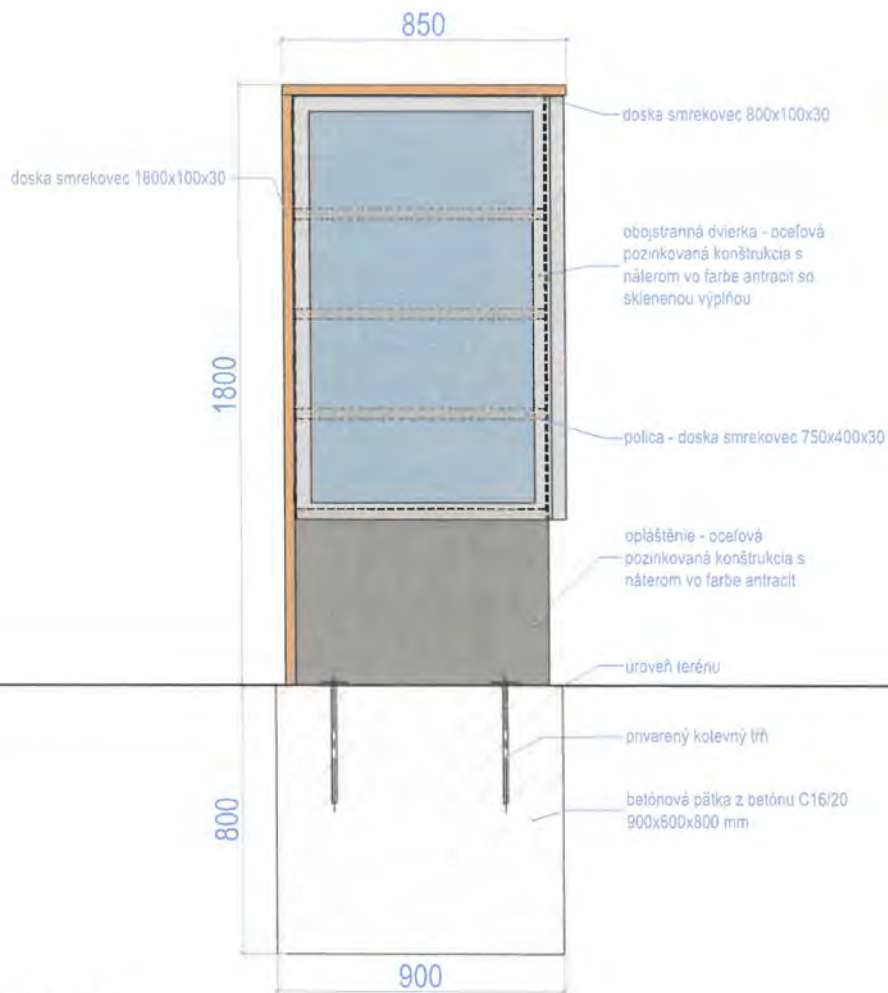

ilustračné foto

Pôdorys

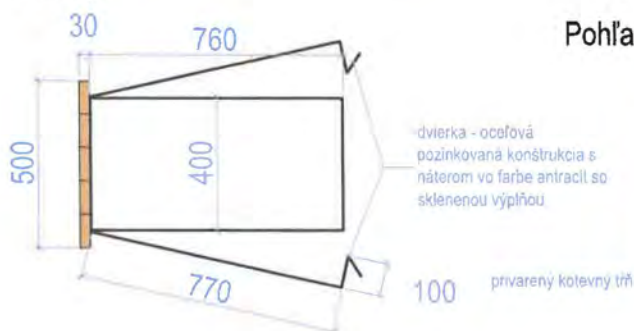

Pohľad zhora

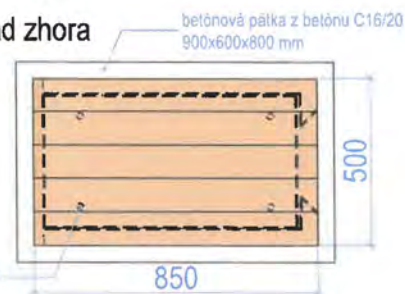

Tento podklad neslúži ako dielenská dokumentácia. Všetky rozmery je nutné overiť na stavbe pred začatím výroby.

Všetky zmeny oproti projektovej dokumentácii musia byť doložené zmenovým listom, kde bude uvedený rozsah zmeny, jej dôvod a vplyv na cenu diela. Zmenový list musí byť odsúhlasený projektantom a investorom pred začatím prác.

Generálny projektant:



Ateliér Krejčířkovi, s.r.o.

P. Bezruč 182
691 42, Valčice



AKCIA:	Návrh obnovy Starého parku v Nitre	ETAPA:	1.
VÝKRES:	Knihobudka		
OBJEDNÁTEĽ:	Mesto Nitra		
MIESTO STAVBY:	Nitra		
ZODP. PROJEKTANT:	Ing. Přemysl Krejčířik, Ph.D., autorizovaný krajinný architekt, č. autorizace: 03289	NÁVRH:	Ing. Kamila Krejčířková, Ph.D.
SPRACOVAL:	Ing. Martina Šipošová		
DÁTUM:	12/2020	MIERKA:	1 : 15
STUPEŇ:	ĐUR + DSP	ČÍSLO VÝKRESU:	D.1.04.2

situácia, M 1:200

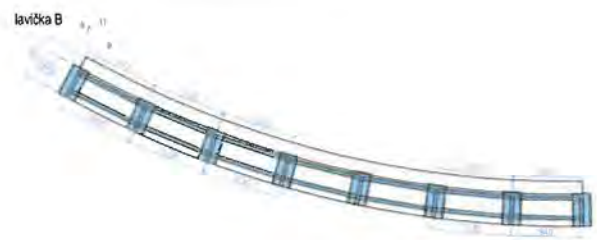
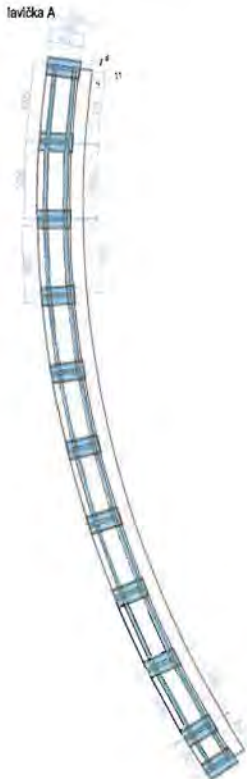
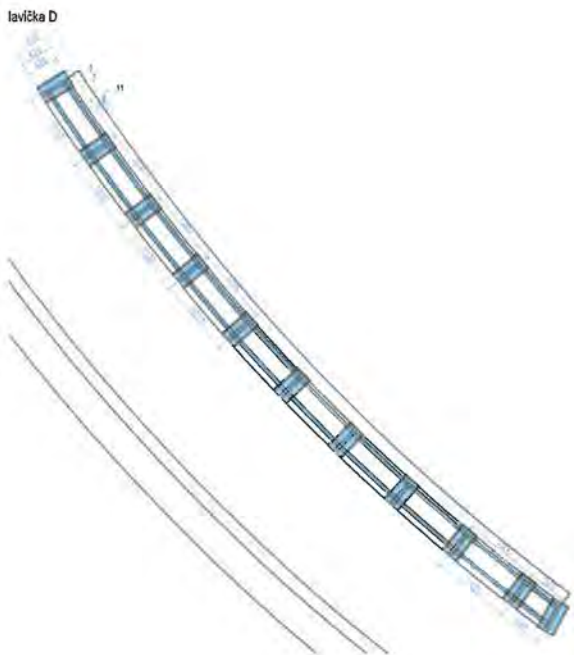
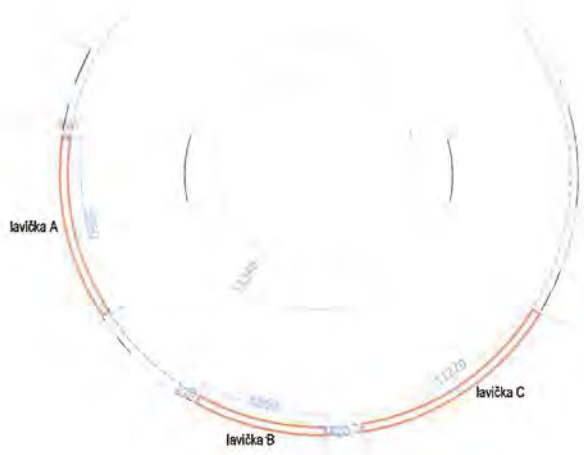

Lavička atyp 1, M 1:20

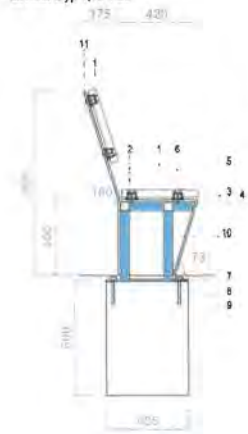

Legenda:

1. Sedacia plocha, drevený hranol 400 x 60 x 60 mm, smrekovec (akostná trieda rezva I), slabovrstvá bezfarebná lazúra s UV ochranou, bez pigmentácie
2. Prichytcovací prvok, oceľový pás 60 x 10 mm
3. Samovrtná skrutka Zn 4,2x40, zápusťná hlava
4. Podložka, neraz
5. Závitová tyč M10 100 mm, 2x matica M10 a podložka, neraz
6. Drevený špunt, priemer 30 mm, smrekovec (akostná trieda rezva I), slabovrstvá bezfarebná lazúra s UV ochranou, bez pigmentácie
7. Ukoňovad prvok, oceľový pás 210x435x10 mm, navarený na nosnú konštrukciu lavice
8. Betónová páčka z betónu C 16/20, 435x250x600 mm
9. Závitová tyč M12 130 mm, neraz, ukoňnená ukoňnená na chemickú maltu
10. Nosná kostra, oceľový jaskel 50x50x4 mm, povrchová úprava pozinkovanie
11. Plietf lavice, chrýbaný plech 8 mm, oceľ, povrchová úprava žiarový zink, farba antracit

lokalizácia



vizualizácia lavičky



Táto dokumentácia vznikla počas núdzového stavu epidémie koronavírusu. Projektant nenesie zodpovednosť za prípadné odchýlky dokumentácie od skutočného stavu, ktoré vďaka situácii nebolo možné overovať v teréne.

Tento početok neslúži ako dielenská dokumentácia. Všetky rozmery pred začatím výroby je nutné overiť na stavbe. Zhotoviteľ v rámci dodávky dodá prenosnú dielenskú dokumentáciu a stavecké posúdenie.

Všetky zmeny oprár projektovú dokumentáciu musia byť doložené zmenovým listom, kde bude uvedený rozsah zmeny, jej dôvod a vplyv na cenu diela. Zmenový list musí byť odsúhlasený projektantom a investorom pred začatím prác.



Generálny projektant:
Atelier Krejčířkovi, s.r.o.
 P. Bazuľa 182
 691 42, Veľčice



AKCIA:	Návrh obnovy Starého parku v Nitre	ETAPA:	1.
VÝKRES:	Lavička parkovú atyp		
OBJEDNÁTEĽ:	Mesto Nitra		
MESTO STAVBY:	Nitra		
ZOOP. PROJEKTANT:	Ing. Pľanýšal Krejčířk, Ph.D., autorizovaný krajinný architekt, š. autorizácia: 03289	NÁVRH:	Ing. Kamila Krejčířkovi, Ph.D.
SPRACOVAL:	Ing. Darinka Pľanýšalová		
DÁTUM:	12/2020 aktualizácia 4/2023	MIERKA:	1:20
STUPEŇ:	DUR + DSP	ČÍSLO VÝKRESU:	0.1.06.2

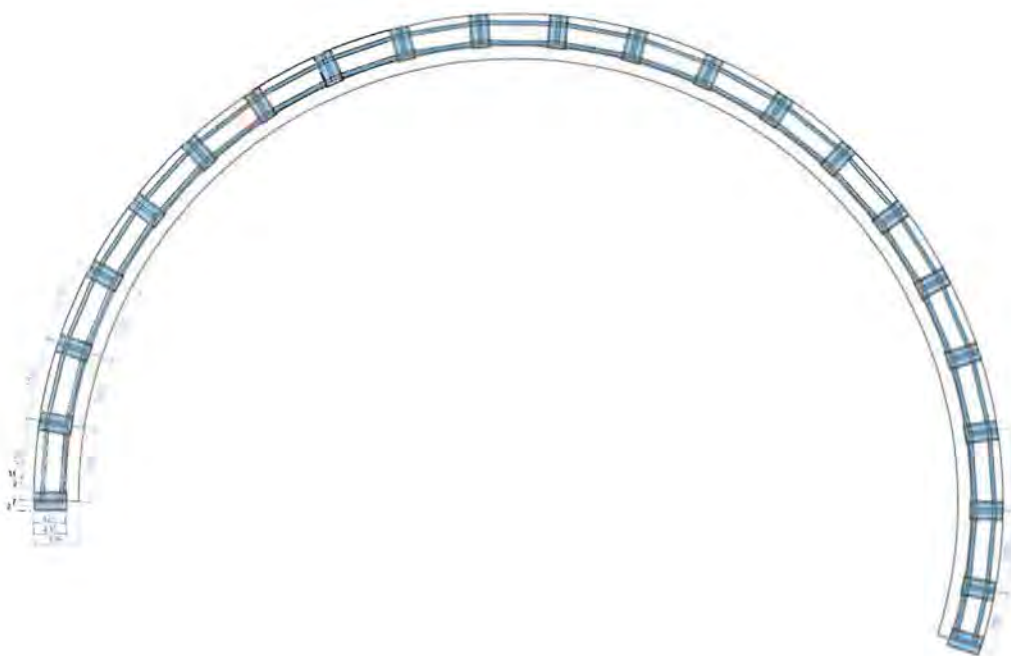
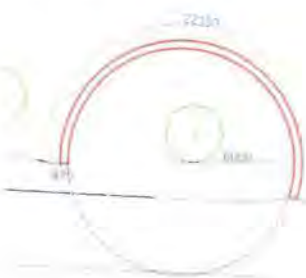

Lavička atyp 1, M 1:20

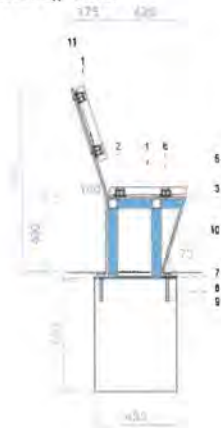

Legenda:

1. Sedacia plocha, drevený hranol 400 x 60 x 60 mm, smrekovec (akostrá trieda reziva I), slabovrstvá bezfarebná lazúra s UV ochranou, bez pigmentácie
2. Prichytcovací prvok, oceľový pás 60 x 10 mm
3. Samovrutná skrutka Zn 4,2x40, zápusťná hlava
4. Podložka, nerez
5. Závitová tyč M10 100 mm, 2x matica M10 a podložka, nerez
6. Drevený špunt, priemer 30 mm, smrekovec (akostrá trieda reziva I), slabovrstvá bezfarebná lazúra s UV ochranou, bez pigmentácie
7. Ukotvovacie prvok, oceľový pás 210x435x10 mm, navarený na nosnú konštrukciu lavice
8. Betónová páčka z betónu C 16/20, 435x250x600 mm
9. Závitová tyč M12 130 mm, nerez, ukotvená ukotvená na chemickú maltu
10. Nočná kostra, oceľový jakeľ 50x50x4 mm, povrchová úprava pozinkovanie
11. Plášť lavice, ohýbaný plech 8 mm, oceľ, povrchová úprava žiarový zlnok, farba antracit

lokalizácia



vizualizácia lavičky



Táto dokumentácia vznikla počas núdzového stavu epidémie koronavírusu. Projektant nenesie zodpovednosť za prípadné odchýlky dokumentácie od skutočného stavu, ktoré vďaka situácii neboli možné overovať v teréne.

Tento podklad neslúži ako dielenská dokumentácia. Všetky rozmery pred začatím výroby je nutné overiť na stavbe. Zhotoviteľ v rámci dodávky dodá presnú dielenskú dokumentáciu a statické posúdenie.

Všetky zmeny oproti projektovej dokumentácii musia byť dočlenené zmenovým listom, kde bude uvedený rozsah zmeny, jej dôvod a vplyv na cenu diela. Zmenový list musí byť odsúhlasený projektantom a investorm pred začatím prác.



Generálny projektant:

Ateliér Krejčířkovi, s.r.o.
P. Bazuzů 182
691 42, Valboř



AKCIA:	Návrh obnovy Starého parku v Nitre	ETAPA:	4.
VÝKRES:	Lavička parkové atyp		
OBJEDNÁTEĽ:	Mesto Nitra		
MESTO STAVBY:	Nitra		
ZODP. PROJEKTANT:	Ing. Piteňmal Krejčířka, Ph.D., autorizovaný krajinný architekt, č. autorizácie: 03289	NÁVRH:	Ing. Kamila Krejčířková, Ph.D.
SPRACOVAL:	Ing. Daniela Pánderová		
DATUM:	12/2020	MERKA:	ribane
STUPEŇ:	DUR + DSP	ČÍSLO VÝKRESU:	D.A.04.5

3.- Lehátko dvojité vč. kotvenie do betónovej pätky

• velikost



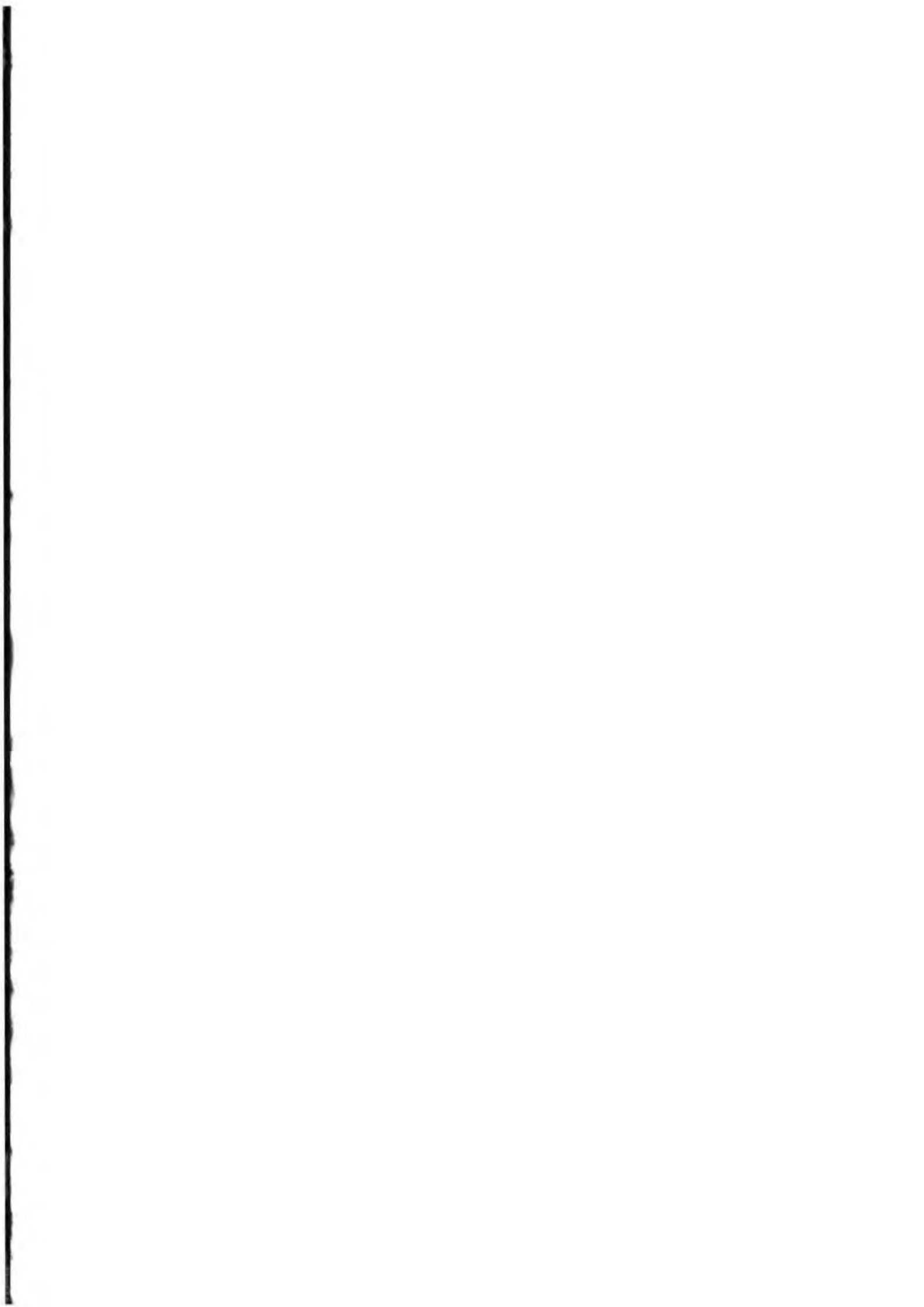

4.- Odpadkový kôš z kovov s výklopným vekom a kotvenie do betónovej pätky

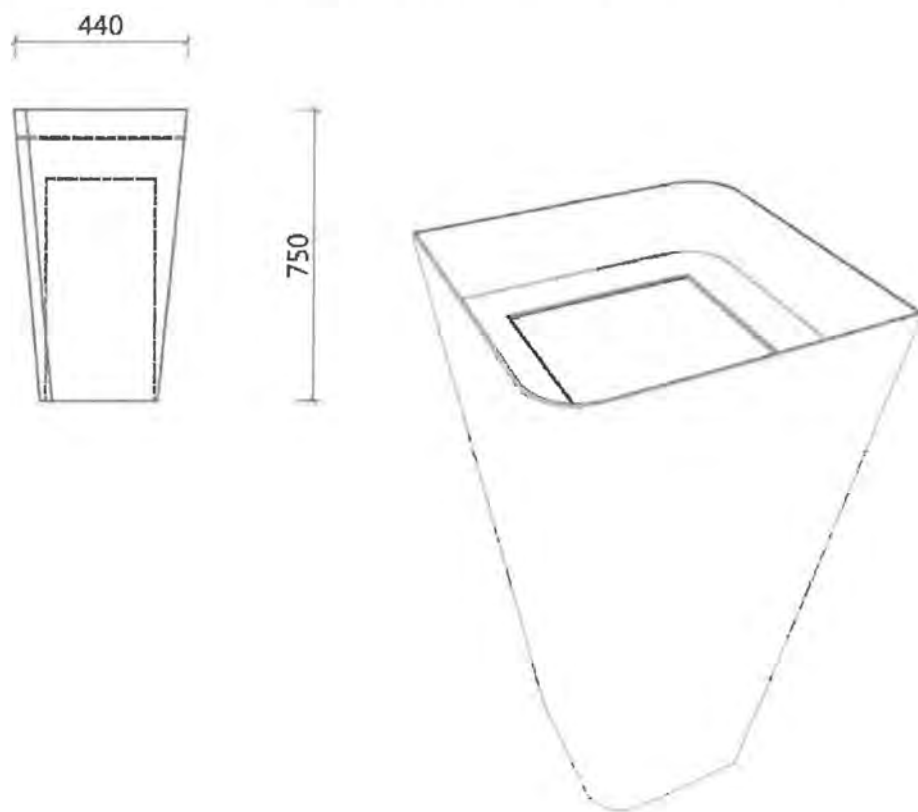

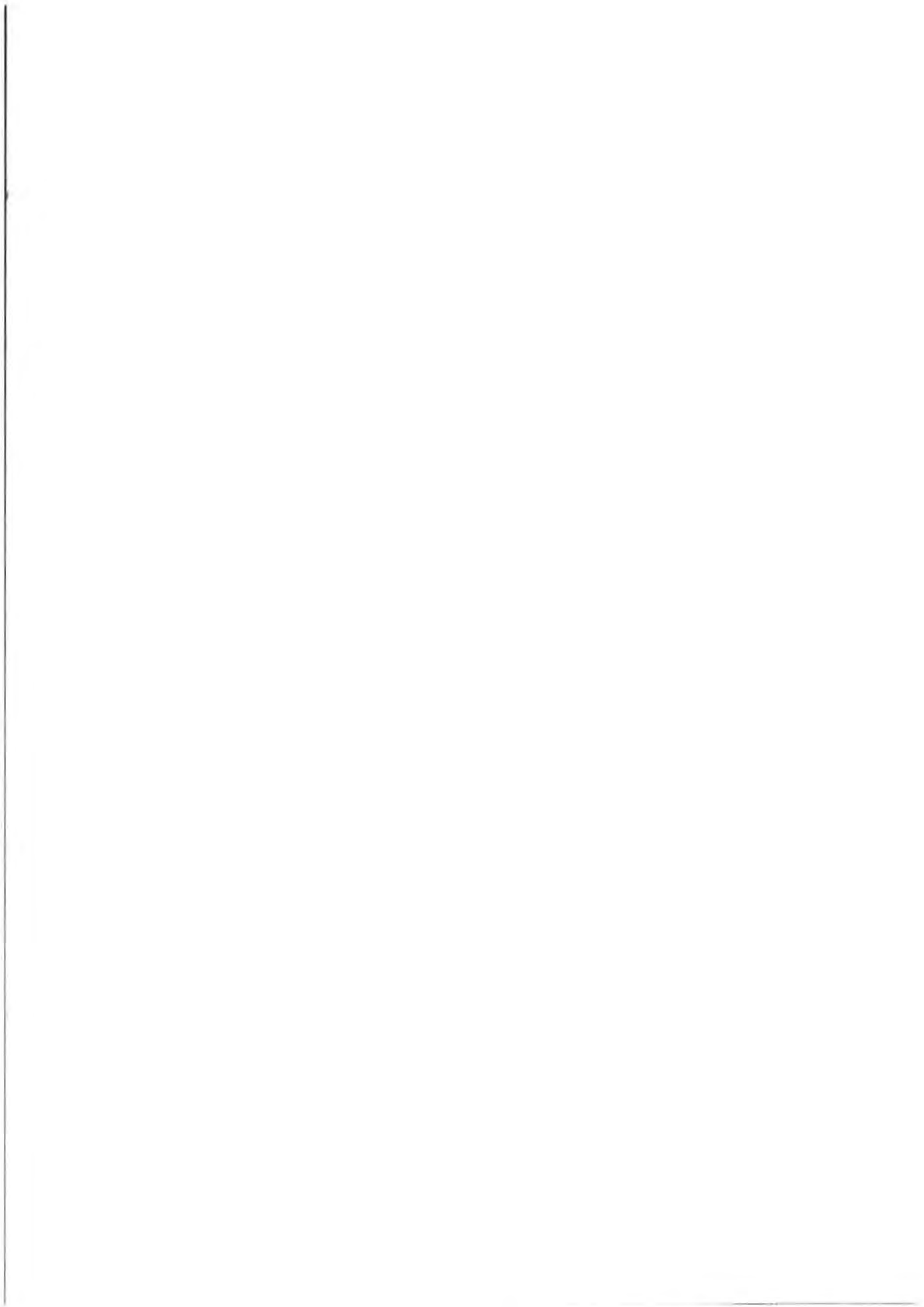

5.- Lehátko obyčajné a kotvenie do betónovej pätky



velikost

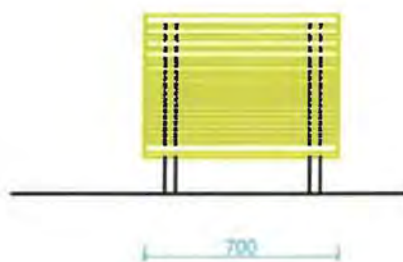
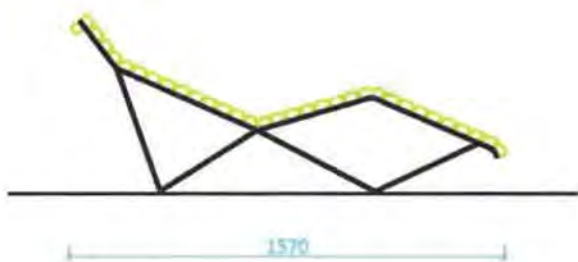

6.- stojan na bicykle a kotvenie do betónovej pätky

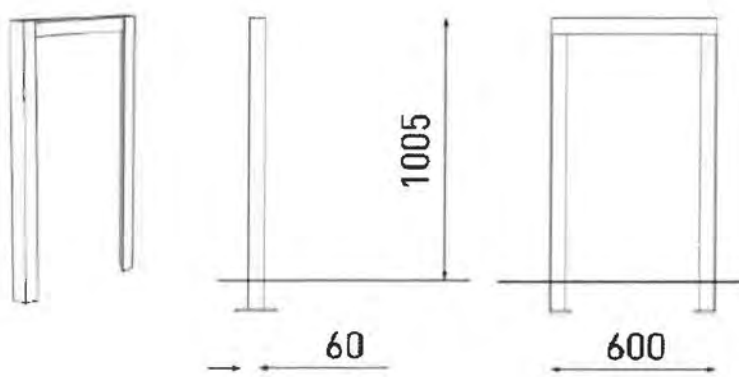

7.- Set lavičiek a stola - malý a kotvené do betónovej pätky

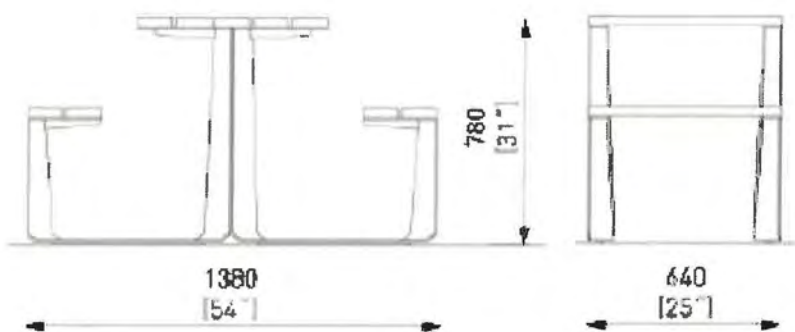

8.- Set lavičiek a stola - veľký a kotvenie do betónovej pätky

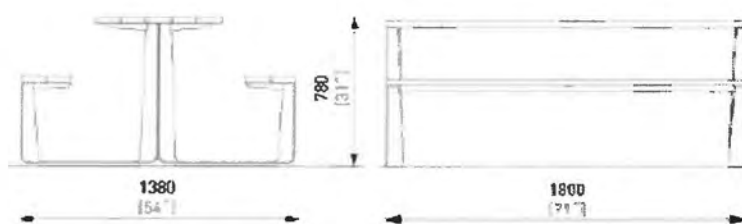
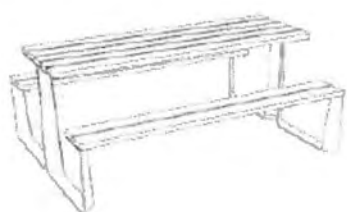

9.- Grill - exteriérový, zapustený



10.- Lavička parková typová bez podrúčok a kotvenie do betónovej pätky

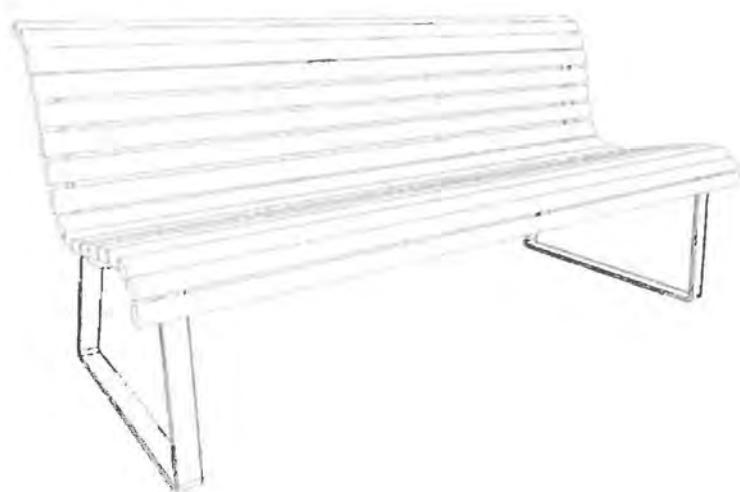
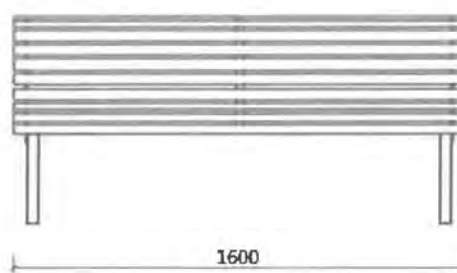
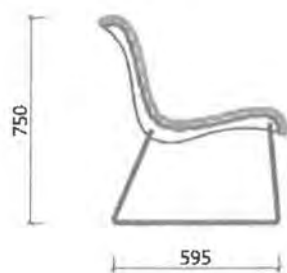

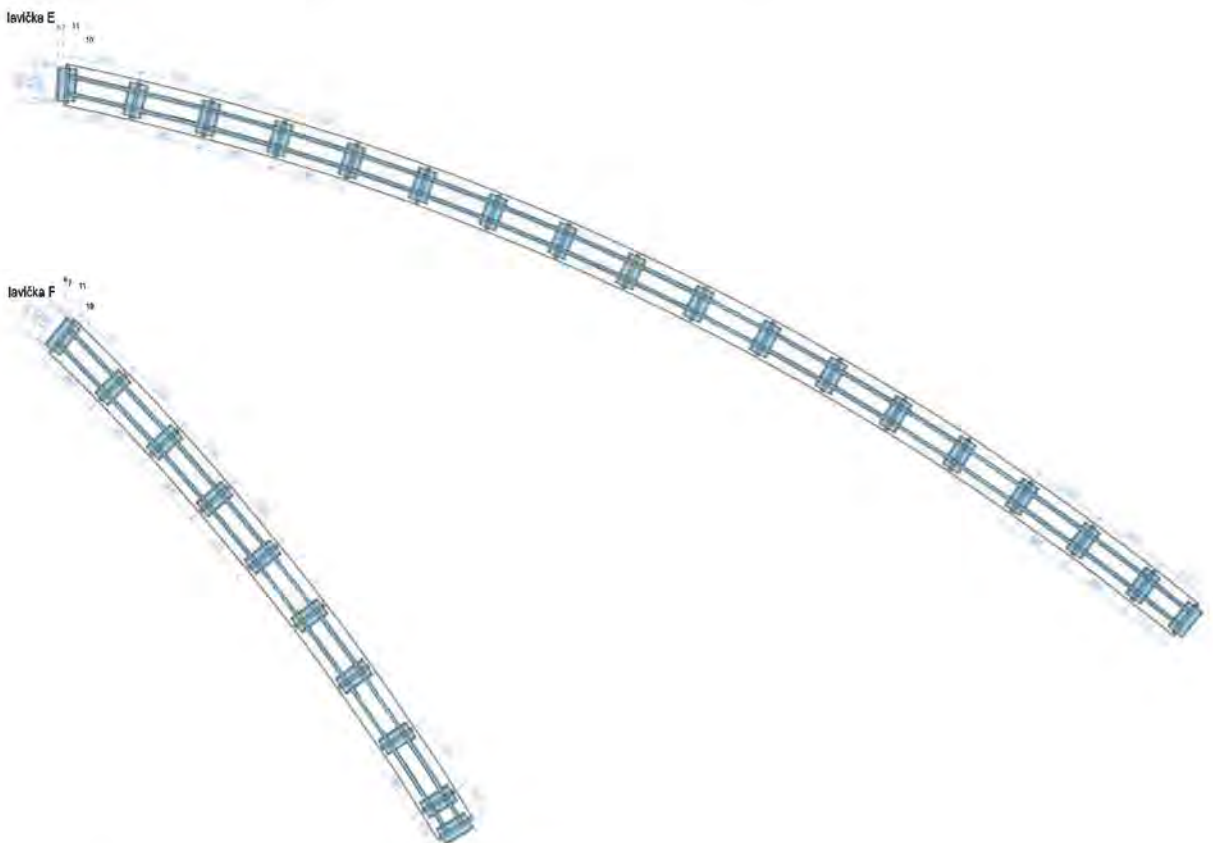
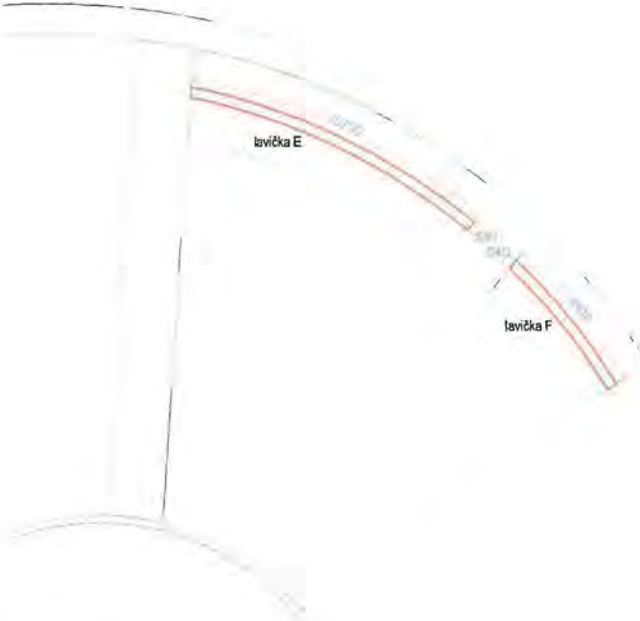

Lavička atyp 2, M 1:20

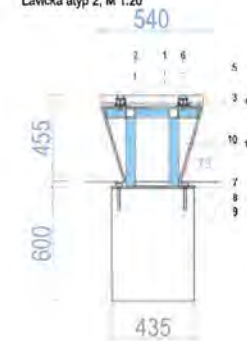

Legenda:

1. Sedacia plocha, drevený hranol 540 x 60 x 60 mm, smrekovec (akostná trieda reziva I), slabovrstvá bezfarebná lazúra s UV ochranou, bez pigmentácie
2. Prikryovací prvok, oceľový pás 60 x 10 mm
3. Samovúdrňá skrutka Zn 4,2x40, zápusťná hlava
4. Podložka, nerez
5. Závitová tyč M10 100 mm, 2x matica M10 a podložka, nerez
6. Drevený špunt, priemer 30 mm, smrekovec (akostná trieda reziva I), slabovrstvá bezfarebná lazúra s UV ochranou, bez pigmentácie
7. Ulokovací prvok, oceľový pás 210x435x10 mm, navarený na nosnú konštrukciu lavice
8. Betónová pántka z betónu C 16/20, 435x250x600 mm
9. Závitová tyč M12 130 mm, nerez, uložená na chemickú masu
10. Nosná kostra, oceľový jehal 50x50x4 mm, povrchová úprava pozinkovanie
11. Plietk lavice, ohybný plech 8 mm, oceľ, povrchová úprava Ziarový zinok, farba antracit

lokalizácia



Táto dokumentácia vznikla počas núdzového stavu epidémie koronavírusu. Projektant nenese zodpovednosť za prípadné odchýlky dokumentácie od skutočného stavu, ktoré vďaka situácii nebolo možné overovať v teréne.

Tento početník neslúži ako dielenská dokumentácia. Všetky rozmery pred začatím výroby je nutné overiť na stavbe. Zhotoviteľ v rámci dodávky dodá presnú dielenskú dokumentáciu a statické posúdenie.

Všetky zmeny oproti projektovej dokumentácii musia byť doložené zmenovým listom, kde budú uvedené rozsah zmeny, jej dôvod a vplyv na cenu diela. Zmenový list musí byť odsúhlasený projektantom a investorom pred začatím prác.



Generálny projektant

Ateliér Krejčířkovi, s.r.o.
P. Bazouš 182
891 42, Valke



AKCIA:	Návrh obnovy Starého parku v Nitre	ETAPA:	2.
VÝKRES:	Lavička parková atyp 2		
OBJEDNÁTEĽ:	Mesto Nitra		
Miesto STAVBY:	Nitra		
ZODP. PROJEKTANT:	Ing. Plemysl Krejčíř, Ph.D., autorizovaný krajinský architekt, č. autorizácie: 01269	NAVRIE:	Ing. Kamila Krejčířová, Ph.D.
SPRACOVAL:	Ing. Daniela Pšondorová		
DATUM:	12/2020	MIERKA:	1 : 20
STUPEŇ:	DUR + DSP	ČÍSLO VÝKRESU:	D.2.05.2

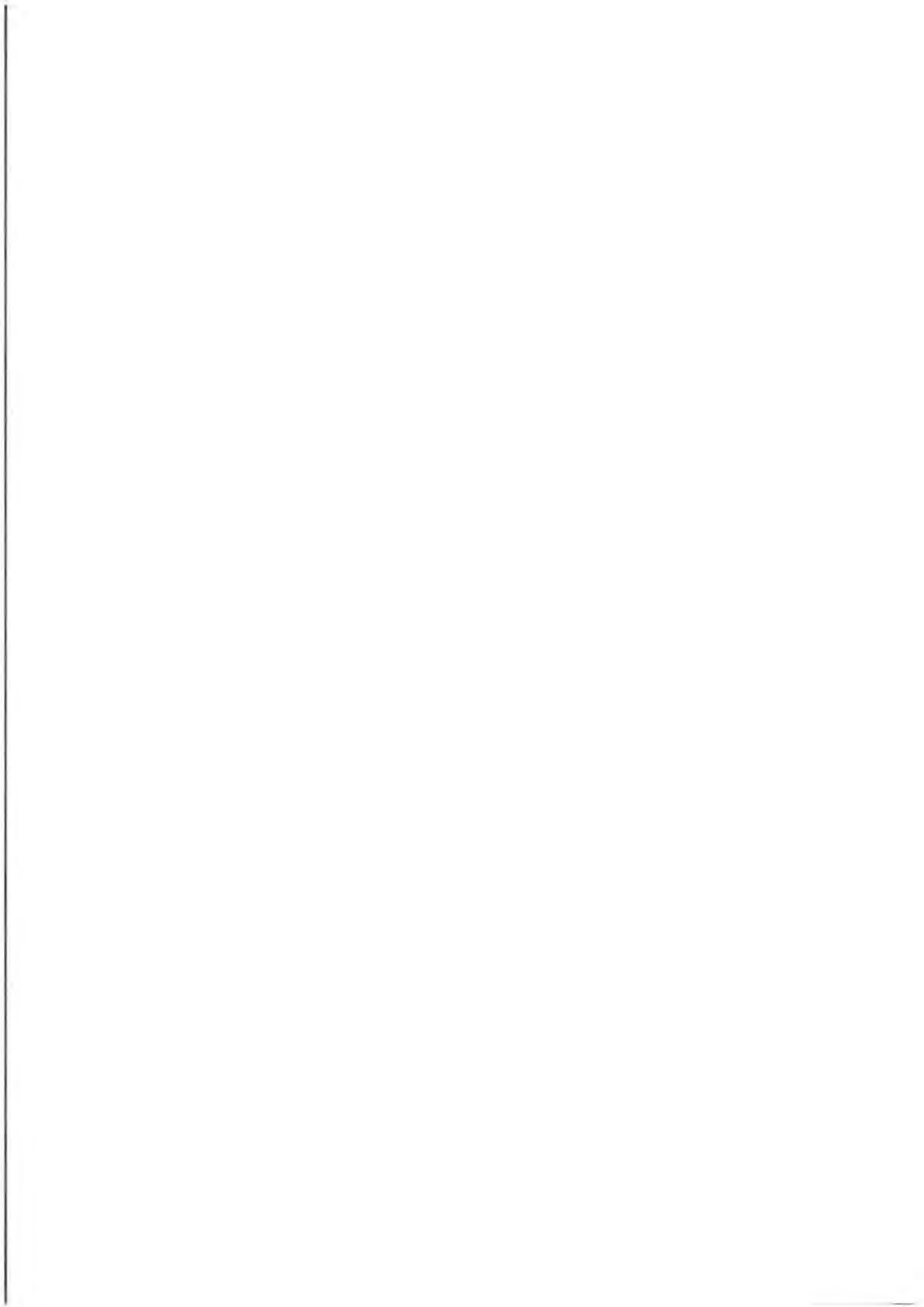

Krycí list slepého rozpočtu

Název stavby:	Návrh obnovy Starého parku v Nitre, Etapa 1	Objednatel: Mesto Nitra	IČO/DIČ: 00308307/2021102853
Druh stavby:	Mobiliář - úprava 2023	Projektant: Ateliér Krejčířikovi, s.r.o.	IČO/DIČ: 052 91 895/CZ052 91 895
Lokalita:	Mesto Nitra	Zhotovitel: DYNAMIK CONSTRUCTION, s.r.o.	IČO/DIČ:
Začátek výstavby:		Konec výstavby:	Položek: 10
JKSO:		Zpracoval: Ing. Daniela Plandorová	Datum: 45042

Rozpočtové náklady v €

A	Základní rozpočtové náklady	B	Doplňkové náklady	C	Náklady na umístění stavby (NUS)
HSV	Dodávky 2 546,07			Vedlejší rozpočtové náklady	5 448,17
	Montáž 0,00				
PSV	Dodávky 0,00				
	Montáž 0,00				
"M"	Dodávky 0,00				
	Montáž 0,00				
Ostatní materiál	100 249,53				
Přesun hmot a s	0,00				
ZRN celkem	102 795,60				

Základ 0%	0,00			
Základ 15%	0,00	DPH 15%	0,00	Celkem bez DPH 102 795,60
Základ 20%	102 795,60	DPH 20%	20 559,12	Celkem včetně I 123 354,72

Projektant	Objednatel	Zhotovitel
Datum, razítko a podpis	Datum, razítko a podpis	Datum, razítko a podpis

Poznámka:

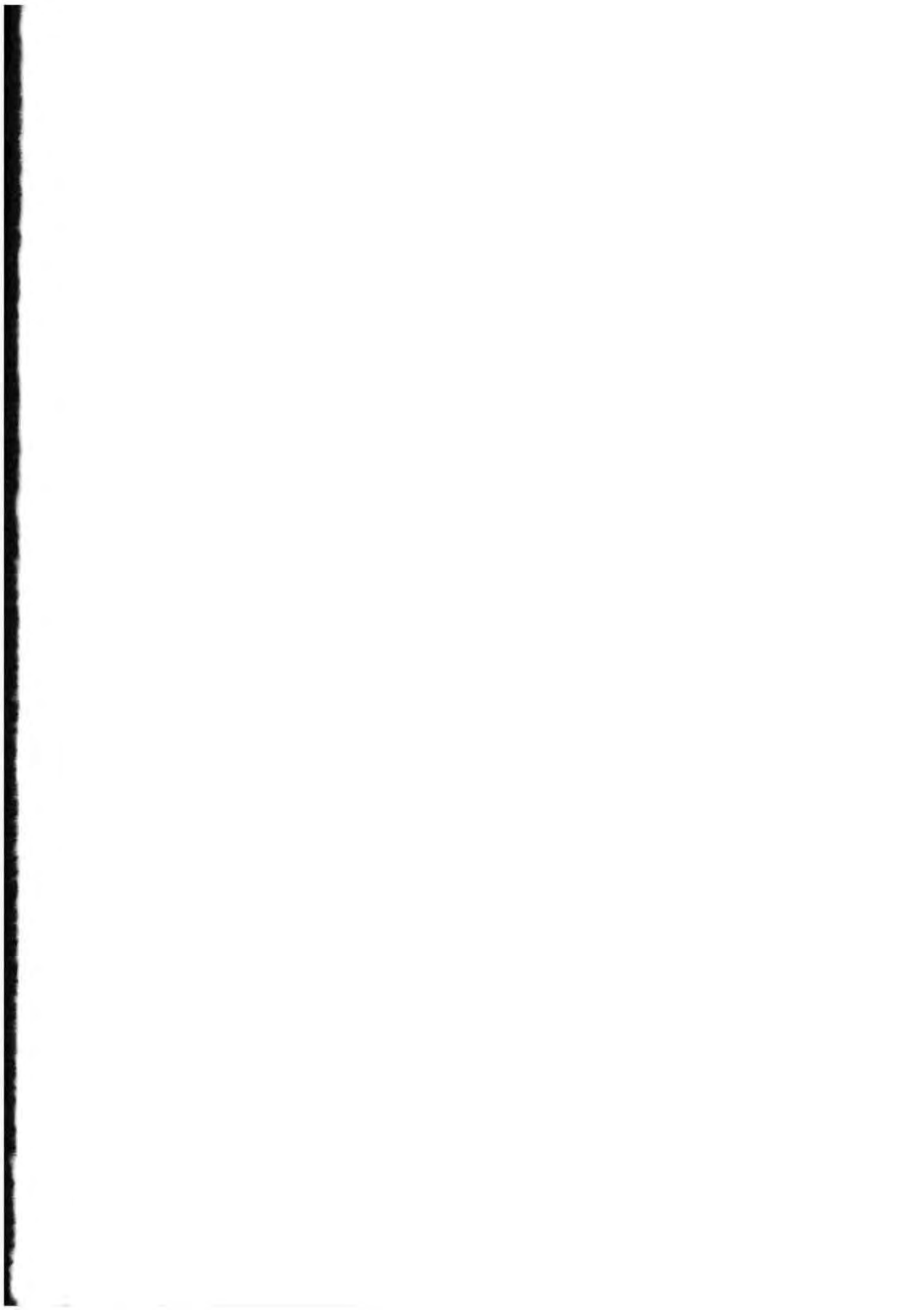

Název stavby:	Návrh obnovy Starého parku v Nitre, Etapa 1	Doba výstavby:	Objednatel:	Mesto Nitra
Druh stavby:	Mobiliár - úprava 2023	Začátek výstavby:	Projektant:	Ateliér Krejčířikovi, s.r.o.
Lokalita:	Mesto Nitra	Konec výstavby:	Zhotovitel:	DYNAMIK CONSTRUCTION, s.r.o.
JKSO:		Zpracováno dne: 26.4.2023	Zpracoval:	Ing. Daniela Plandorová

Č	Kód	Zkrácený popis Rozměry	MJ	Množství	Cena/MJ (€)	Náklady (€)			Cenová soustava
						Dodávka	Montáž	Celkem	
Mobiliár (SO.1.06)						102 795,60	0,00	102 795,60	
311VD Dílenská dokumentace						2 546,07	0,00	2 546,07	
1	3118700R	Hydrogeologická sonda <i>Poznámka: u lavičky parkové, atyp</i>	kus	1,00	255,29	255,29	0,00	255,29	
2	3118700R	Dílenská dokumentace - lehátko dvojité	kus	1,00	51,18	51,18	0,00	51,18	
3	3118700R	Dílenská dokumentace - lavička parková atyp	kus	1,00	255,29	255,29	0,00	255,29	
4	31187RVD	Dílenská dokumentace - knihobudka	kus	1,00	97,01	97,01	0,00	97,01	
5	7491000R	Knihobudka, vč. dodávky a montáže, vč. dopravy	kus	1,00	1 887,30	1 887,30	0,00	1 887,30	RTS II / 2020
<i>Hobľovaná doska smrekovec 1800x100x30 mm, povrchová úprava: 2 x náter na báze prírodných olejov s UV ochranou - 9 m</i> <i>Hobľovaná doska smrekovec 800x100x30 mm, povrchová úprava: 2 x náter na báze prírodných olejov s UV ochranou - 4 m</i> <i>Hobľovaná doska smrekovec 750x400x30 mm, povrchová úprava: 2 x náter na báze prírodných olejov - 3 m</i> <i>Obojstranná dvierka - oceľová pozinkovaná konštrukcia s náterom vo farbe antracit s výplňou z tvrdého skla 2 ks</i> <i>Poznámka: Oceľová pozinkovaná konštrukcia s náterom vo farbe antracit hr. 5 mm - 3 m²</i> <i>Betónová päťka z betónu C16/20 900x600x800 mm - 0,44 m³</i> <i>Kotvenie - kotevný trň - 4 ks</i> <i>Spojovací materiál vrátane dverových závesov - 1 ks</i>									
Ostatní materiál						100 249,53	0,00	100 249,53	
6	74910387R	Lavička parková typová bez podrúčok vč. kotvenie do betónovej päťky, vč. dopravy	kus	32,00	705,34	22 570,88	0,00	22 570,88	RTS I / 2019
<i>Poznámka: základná konštrukcia z ohýbanej oceľovej pásoviny hr. 8 mm (žiarový zinok, farba antracit), drevo smrekovec s náterom na báze prírodných olejov s UV ochranou kotvenie podľa výrobcu</i>									
7	74910387R	Lavička parková atyp vč. kotvenie do betónovej päťky, vč. dopravy	bm	37,50	975,47	36 580,13	0,00	36 580,13	RTS I / 2019

nosná kostra z oceľového jeklu 50x50x4 mm, plášť lavice z ohýbanej oceľovej pásoviny hr. 8 mm (žiarový zinok, farba antracit), drevo smrekovec s náterom na báze prírodných olejov s UV ochranou. kotvenie podľa výrobcu do pätky 435x250x600 mm z betónu C 16/20
 jednotlivé prvky + 10% nepredvídané dodávky s tým súvisiacia montáž:
 drevený hranol 400x60x60 mm, smrekovec, bezbarva lazúra s UV ochranou bez pigmentace - 1155 ks
 oceľový pás 60x10 mm - 83 bm
 spojovací materiál - 4 ks

Poznámka: závitový tyč M10 100 mm, 2x matica M10 a podložka, nerez - 83 ks
 drevený špunt, d = 30 mm, smrekovec (akostné trieda reziva I.), bezbarva lazúra s UV ochranou bez pigmentace - 83 ks
 oceľový pás 210x10 mm po 1 ks 435 mm - 20 bm
 závitová tyč M12 130 mm, 2x matica M12 a podložka, nerez - závitová tyč M12 130 mm, 2x matica M12 a podložka, nerez - 189
 oceľový jekel 50x50x4 mm, povrchová úprava pozinkovanie - 117 bm
 ohýbaný plech 8 mm, oceľ, žiarový zinok, farba antracit - 83 m2

8	74910387R	Lehátko obyčajné vč. kotvenie do betónovej pätky, vč. dopravy	kus	28,00	1 064,14	29 795,92	0,00	29 795,92	RTS I / 2019
	Poznámka:	základná konštrukcia z ohýbanej oceľovej pásoviny hr. 8 mm (žiarový zinok, farba antracit), drevo smrekovec s náterom na báze prírodných olejov s UV ochranou kotvenie podľa výrobcu							
9	74910387R	Lehátko dvojité vč. kotvenie do betónovej pätky, vč. dopravy	kus	7,00	1 364,32	9 550,24	0,00	9 550,24	RTS I / 2019
	Poznámka:	základná konštrukcia z ohýbanej oceľovej pásoviny hr. 8 mm (žiarový zinok, farba antracit), drevo smrekovec s náterom na báze prírodných olejov s UV ochranou kotvenie podľa výrobcu							
10	74910387R	Odpadkový kôš z kovov s výklopným vekom vč. kotvenie do betónovej pätky, vč. dopravy	kus	3,00	584,12	1 752,36	0,00	1 752,36	RTS I / 2019
	Poznámka:	materiál: kov, žiarový zinok, farba antracit kotvenie podľa výrobcu							

Celkem: 102 795,60

Poznámka: žltou farbou zvýraznené položky dodá predávajúci kupujúcemu v lehote a za podmienok uvedených v čl. 3 bod 3.1.1.1. kúpnej zmluvy

Krycí list slepého rozpočtu

Název stavby:	Návrh obnovy Starého parku v Nitre, Etapa 2	Objednatel: Mesto Nitra	IČO/DIČ: SK20211028/202110285
Druh stavby:	Mobiliář - úprava 2023	Projektant: Ateliér Krejčířikovi, s.r.o.	IČO/DIČ: 052 91 895/CZ052 91 895
Lokalita:	Mesto Nitra	Zhotovitel: DYNAMIK CONSTRUCTION, s.r.o.	IČO/DIČ:
Začátek výstavby:		Konec výstavby:	Položek: 9
JKSO:		Zpracoval: Ing. Daniela Plandorová	Datum: 45042

Rozpočtové náklady v €

A		B		C	
Základní rozpočtové náklady		Doplňkové náklady		Náklady na umístění stavby (NUS)	
HSV	Dodávky	510,58		Vedlejší rozpočtové náklady	7 668,15
	Montáž	0,00			
PSV	Dodávky	0,00			
	Montáž	0,00			
"M"	Dodávky	0,00			
	Montáž	0,00			
Ostatní materiál		144 171,50			
Přesun hmot a s		0,00			
ZRN celkem		144 682,08			

Základ 0%	0,00			
Základ 15%	0,00	DPH 15%	0,00	Celkem bez DPH 144 682,08
Základ 20%	144 682,08	DPH 20%	28 936,42	Celkem včetně [173 618,50

Projektant	Objednatel	Zhotovitel
Datum, razítko a podpis	Datum, razítko a podpis	Datum, razítko a podpis

Poznámka:

Název stavby:	Návrh obnovy Starého parku v Nitre, Etapa 2	Doba výstavby:	Objednatel:	Mesto Nitra
Druh stavby:	Mobiliár - úprava 2023	Začátek výstavby:	Projektant:	Ateliér Krejčířkovi, s.r.o.
Lokalita:	Mesto Nitra	Konec výstavby:	Zhotovitel:	DYNAMIK CONSTRUCTION, s.r.o.
JKSO:		Zpracováno dne: 26.4.2023	Zpracoval:	Ing. Daniela Plandorová

Č	Kód	Zkrácený popis Rozměry	MJ	Množství	Cena/MJ (€)	Náklady (€)			Cenová soustava
						Dodávka	Montáž	Celkem	
		Mobiliár (SO.2.05)				144 682,08	0,00	144 682,08	
	311VD	Dílenská dokumentace				510,58	0,00	510,58	
1	3118700R	Hydrogeologická sonda - mobiliář	kus	1,00	255,29	255,29	0,00	255,29	
2	3118700R	Dílenská dokumentace - lavička parková atyp	kus	1,00	255,29	255,29	0,00	255,29	
		Ostatní materiál				144 171,50	0,00	144 171,50	
3	74910387R	Lavička parková typová bez podrůčků vč. kotvení do betonové patky, vč. dopravy	kus	54,00	705,34	38 088,36	0,00	38 088,36	RTS I / 2019
		<i>Poznámka: základná konštrukcia z ohýbanej ocelevej pásoviny hr. 8 mm (žiarový zinok, farba antracit), drevo smrekovec s náterom na báze prírodných olejov s UV ochranou kotvenie podľa výrobcu</i>							
4	74910387R	Lavička parková atyp, verzia č. 2, vč. kotvení do betonové patky, vč. dopravy	bm	25,20	719,94	18 142,49	0,00	18 142,49	RTS I / 2019
		<i>nosná kostra z oceleového jevlu 50x50x4 mm, plášť lavice z ohýbanej ocelevej pásoviny hr. 8 mm (žiarový zinok, farba antracit), drevo smrekovec s náterom na báze prírodných olejov s UV ochranou. kotvenie podľa výrobcu do patky 435x250x600 mm z betónu C 16/20 jednotlivé prvky + 10% nepredvídané dodávky a s tým súvisiaca montáž: drevený hranol 400x60x60 mm, smrekovec, bezbarva lazúra s UV ochranou bez pigmentace - 388 ks oceleový pás 60x10 mm - 55,44 bm spojovací materiál - 2 ks</i>							
		<i>Poznámka: závitová tyč M10 100 mm, 2x matice M10 a podložka, nerez - 56 ks drevený špunt, d = 30 mm, smrekovec (akostné trieda reziva I.), bezbarva lazúra s UV ochranou bez pigmentace - 56 ks oceleový pás 210x10 mm po 1 ks 435 mm - 13,4 bm závitová tyč M12 130 mm, 2x matice M12 a podložka, nerez - 123 ks oceleový jakeľ 50x50x4 mm, povrchová úprava pozinkovanie - 84 bm ohýbaný plech 8 mm, oceľ, žiarový zinok, farba antracit - 55,5 m2 betón C 16/20 (betonová patka 435x250x600 mm) - 1,9 m3</i>							
5	74910387R	Lehátko obyčajné vč. kotvení do betonové patky, vč. dopravy	kus	4,00	1 017,13	4 068,52	0,00	4 068,52	RTS I / 2019
		<i>Poznámka: základná konštrukcia z ohýbanej ocelevej pásoviny hr. 8 mm (žiarový zinok, farba antracit), drevo smrekovec s náterom na báze prírodných olejov s UV ochranou kotvenie podľa výrobcu</i>							
6	74910387R	Odpadkový kôš z kovov s výklopným vekom vč. kotvení do betonové patky, vč. dopravy	kus	9,00	587,02	5 283,18	0,00	5 283,18	RTS I / 2019

	<i>Poznámka:</i>	<i>materiál: kov, žiarový zinok, farba antracit</i>						
		<i>kotvenie podľa výrobcu</i>						
7	74910387R	Stojan na bicykle vč. kotvenie do betónovej pätky, vč. dopravy	kus	9,00	231,99	2 087,91	0,00	2 087,91 RTS I / 2019
	<i>Poznámka:</i>	<i>materiál: kov, žiarový zinok, farba antracit</i>						
		<i>kotvenie podľa výrobcu</i>						
8	74910387R	Set lavičiek a stola - malý vč. kotvenie do betónovej pätky, vč. dopravy	kus	32,00	1 229,17	39 333,44	0,00	39 333,44 RTS I / 2019
	<i>Poznámka:</i>	<i>Materiál: kombinácia kov hr. 6 mm (žiarový zinok, farba antracit) a drevo (smrekovec s náterom na báze prírodných olejov s UV ochranou).</i>						
		<i>kotvenie podľa výrobcu</i>						
9	74910387R	Set lavičiek a stola - veľký vč. kotvenie do betónovej pätky, vč. dopravy	kus	24,00	1 548,65	37 167,60	0,00	37 167,60 RTS I / 2019
	<i>Poznámka:</i>	<i>Materiál: kombinácia kov hr. 6 mm (žiarový zinok, farba antracit) a drevo (smrekovec s náterom na báze prírodných olejov s UV ochranou).</i>						
		<i>kotvenie podľa výrobcu</i>						
Celkom:								144 682,08

Poznámka:

Krycí list slepého rozpočtu

Název stavby:	Návrh obnovy Starého parku v Nitre, Etapa 4	Objednatel: Mesto Nitra	IČO/DIČ: 00308307/SK202110285
Druh stavby:	park	Projektant: Ateliér Krejčířikovi, s.r.o.	IČO/DIČ: 052 91 895/CZ052 91 895
Lokalita:	Mesto Nitra	Zhotovitel: DYNAMIK CONSTRUCTION, s.r.o.	IČO/DIČ:
Začátek výstavby:		Konec výstavby:	Položek: 9
JKSO:		Zpracoval: Ing. Daniela Plandorová	Datum: 45042

Rozpočtové náklady v €

A		B		C	
Základní rozpočtové náklady		Doplňkové náklady		Náklady na umístění stavby (NUS)	
HSV	Dodávky	510,58		Vedlejší rozpočtové náklady	5 271,44
	Montáž	0,00			
PSV	Dodávky	0,00			
	Montáž	0,00			
"M"	Dodávky	0,00			
	Montáž	0,00			
Ostatní materiál		98 950,54			
Přesun hmot a s		0,00			
ZRN celkem		99 461,12			

Základ 0%	0,00			
Základ 15%	0,00	DPH 15%	0,00	Celkem bez DPH 99 461,12
Základ 20%	99 461,12	DPH 20%	19 892,22	Celkem včetně D 119 353,34

Projektant	Objednatel	Zhotovitel
Datum, razítko a podpis	Datum, razítko a podpis	Datum, razítko a podpis

Poznámka:

Název stavby:	Návrh obnovy Starého parku v Nitre, Etapa 4	Doba výstavby:	Objednatel:	Mesto Nitra
Druh stavby:	park	Začátek výstavby:	Projektant:	Ateliér Krejčířikovi, s.r.o.
Lokalita:	Mesto Nitra	Konec výstavby:	Zhotovitel:	DYNAMIK CONSTRUCTION, s.r.o.
JKSO:		Zpracováno dne: 26.4.2023	Zpracoval:	Ing. Daniela Plandorová

Č	Kód	Zkrácený popis Rozměry	MJ	Množství	Cena/MJ (€)	Náklady (€)			Cenová soustava
						Dodávka	Montáž	Celkem	
Mobilár (SO.4.06)						99 461,12	0,00	99 461,12	
311VD Dílenská dokumentace						510,58	0,00	510,58	
1	3118700R	Hydrogeologická sonda	kus	1,00	255,29	255,29	0,00	255,29	
2	3118700R	Dílenská dokumentace - lavička parková atyp	kus	1,00	255,29	255,29	0,00	255,29	
Óstatní materiál						98 950,54	0,00	98 950,54	
3	74910387R	Lavička parková typová bez podrúčok vč. kotvenie do betónovej pätky, vč. dopravy	kus	6,00	705,34	4 232,04	0,00	4 232,04	RTS I / 2019
<i>Poznámka: základná konštrukcia z ohýbanej ocelevej pásoviny hr. 8 mm (žiarový zinok, farba antracit), drevo smrekovec s náterom na báze prírodných olejov s UV ochranou kotvenie podľa výrobcu</i>									
4	74910387R	Lavička parková atyp vč. kotvenie do betónovej pätky, vč. dopravy	bm	22,00	972,16	21 387,52	0,00	21 387,52	RTS I / 2019
<i>nosná kostra z oceleového jeklu 50x50x4 mm, plášť lavice z ohýbanej ocelevej pásoviny hr. 8 mm (žiarový zinok, farba antracit), drevo smrekovec s náterom na báze prírodných olejov s UV ochranou. kotvenie podľa výrobcu do pätky 435x250x600 mm z betónu C 16/20 jednotlivé prvky + 10% nepredvídané dodávky s tým súvislaca montáž: drevený hranol 400x60x60 mm, smrekovec, bezbarva lazúra s UV ochranou bez pigmentace - 678 ks oceleový pás 60x10 mm - 48,4 bm spojovací materiál - 1 ks</i>									
<i>Poznámka: závitový tyč M10 100 mm, 2x matica M10 a podložka, nerez - 48 ks drevený špunt, d = 30 mm, smrekovec (akostné trieda reziva I.), bezbarva lazúra s UV ochranou bez pigmentace - 48 ks oceleový pás 210x10 mm po 1 ks 435 mm - 10,5 bm závitová tyč M12 130 mm, 2x matica M12 a podložka, nerez - závitová tyč M12 130 mm, 2x matica M12 a podložka, nerez - 97 ks oceleový jakel 50x50x4 mm, povrchová úprava pozinkovanie - 66 bm ohýbaný plech 8 mm, oceľ, žiarový zinok, farba antracit - 48 m2</i>									
5	74910387R	Odpadkový kôš z kovov s výklopným vekom vč. kotvenie do betónovej pätky, vč. dopravy	kus	6,00	584,12	3 504,72	0,00	3 504,72	RTS I / 2019
<i>Poznámka: materiál: kov, žiarový zinok, farba antracit kotvenie podľa výrobcu</i>									
6	74910387R	Stojan na bicykle vč. kotvenie do betónovej pätky, vč. dopravy	kus	15,00	231,99	3 479,85	0,00	3 479,85	RTS I / 2019

		<i>Poznámka: materiál: kov, žiarový zinok, farba antracit kotvenie podľa výrobcu</i>						
7	74910387R	Set lavičiek a stola - malý vč. kotvenie do betónovej pätky, vč. dopravy	kus	6,00	1 229,16	7 374,96	0,00	7 374,96 RTS / 2019
		<i>Poznámka: Materiál: kombinácia kov hr. 6 mm (žiarový zinok, farba antracit) a drevo (smrekovec s náterom na báze prírodných olejov s UV ochranou). kotvenie podľa výrobcu</i>						
8	74910387R	Set lavičiek a stola - veľký vč. kotvenie do betónovej pätky, vč. dopravy	kus	30,00	1 548,64	46 459,20	0,00	46 459,20 RTS / 2019
		<i>Poznámka: Materiál: kombinácia kov hr. 6 mm (žiarový zinok, farba antracit) a drevo (smrekovec s náterom na báze prírodných olejov s UV ochranou). kotvenie podľa výrobcu</i>						
9	74910387R	Grill	kus	15,00	834,15	12 512,25	0,00	12 512,25 RTS / 2019
		<i>Špecifikácia: grill do verejného priestoru. Poznámka: Materiál: kov, žiarový zinok. Kotvenie kotvené pätkou 600x350x300 mm z betónu C 16/20</i>						
Celkom:							99 461,12	

Poznámka:

Príloha č. 3 – Výkresová dokumentácia areálu s označením umiestnenia tovarov

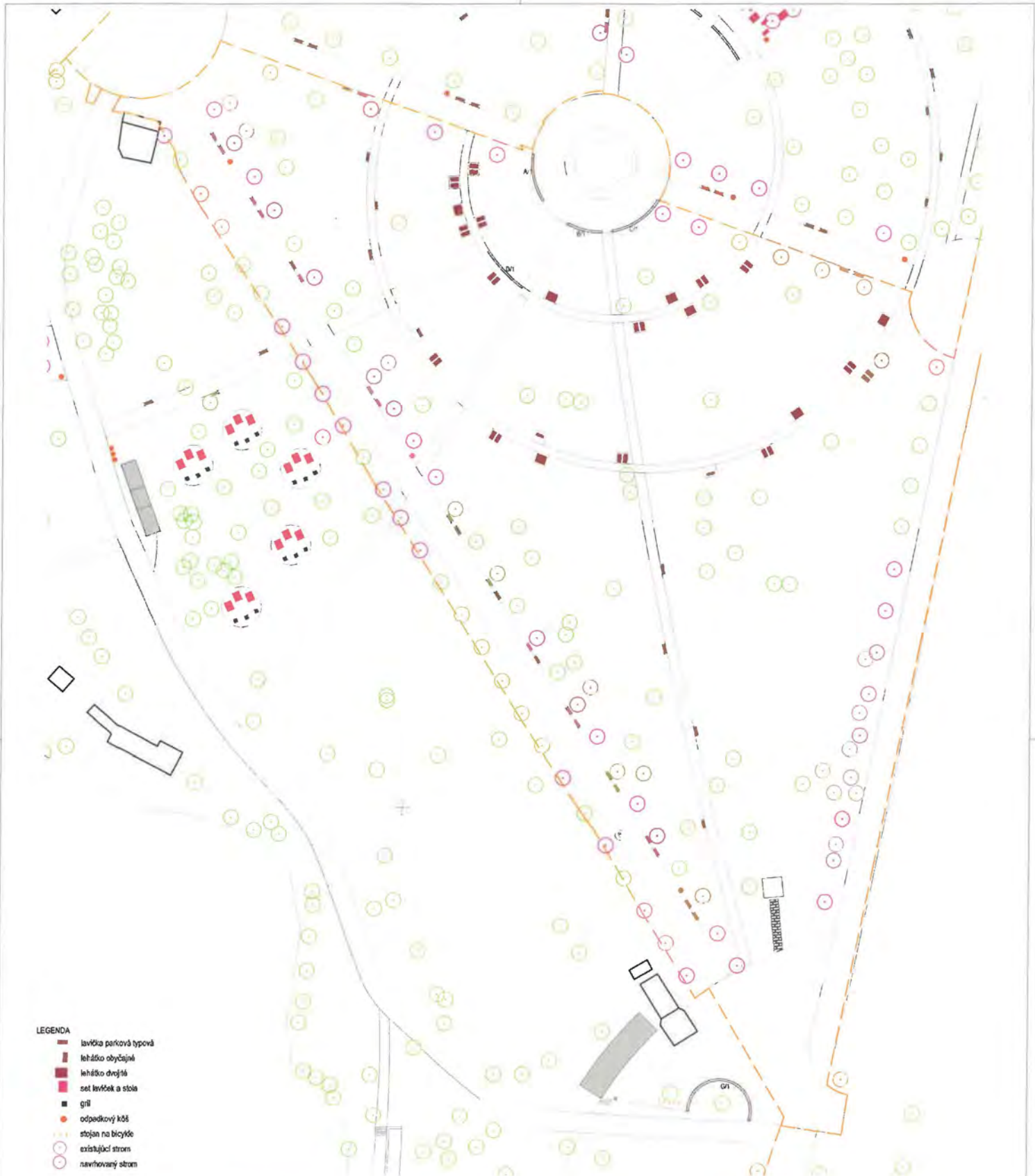

- LEGENDA**
- ▬ lavička parková typová
 - ▬ lehátko obyčajné
 - ▬ lehátko dvojité
 - ▬ set lavičiek a stola
 - ▬ gril
 - odpadkový kôš
 - stojan na bicykle
 - existujúci strom
 - navrhovaný strom



šablóna pre vytýčenie dvojitého lehátka



šablóna pre vytýčenie jednoduchoho lehátka



šablóna pre vytýčenie parkovej typovej lavičky vo veľkom zálieve



šablóna pre vytýčenie parkovej typovej lavičky v malom zálieve



Generálny projektant:
Atelier Krejčířkovi, s.r.o.
 P. Bezdruie 182
 891 42, Valča

AKCIA:	Návrh obnovy Starého parku v Nitre	ETAPA:	1
VÝKRES:	Vytýčovací plán mobiliáru		
OBJEDNÁTEĽ:	Mesto Nitra		
MESTO STAVBY:	Nitra		
ZODP. PROJEKTANT:	Ing. Peter Malý, Ph.D., autorizovaný krajinný architekt, č. autorizácie: 02289	NÁVRHČ:	Ing. Kamila Krejčířková, Ph.D.
SPRAVOVAL:	Ing. Aneta Hoopová		
DÁTUM:	12/2020	MERKA:	1:500
STUPEŇ:	DUR - DSP	ČÍSLO VÝKRESU:	D.1.M.5

Táto dokumentácia vznikla počas riadového stavu epidémie koronavírusu. Projektant nenesie zodpovednosť za prípadné odchýlky dokumentácie od slotočného stáru, ktorí veľa situácií nebolo možné overiť v teréne.
 Všetky zmeny oprú o projekčnú dokumentáciu musa byť dohodnuté zmenovým listom, kde bude uvedený rozsah zmeny, jej obvod a vplyv na osu diela. Zmenový list musa byť odsúhlasený projektantom a investorm pred začatím prác.



- LEGENDA**
- hranica riečného územia
 - hranica etapy
 - navrhovaný pôdorys
 - ▭ existujúce budovy
 - ▭ navrhované budovy
 - ▭ ekologické vodné plochy
 - ▭ spevnené plochy a cesty, existujúce
 - ▭ asfalt
 - ▭ kamenné dlažby
 - ▭ nárt
 - ▭ spevnené plochy a cesty, navrhované
 - ▭ plochy z mramorových spomaraných kamienok
 - ▭ plochy z pohľadového betónu a kladných pančoch
 - ▭ plochy z vymyvaného pohľadového betónu
 - ▭ oprava povrchu z asfaltobetónu
 - ▭ cesta z betónových šplajchov
 - ▭ plocha z kachlí
 - ▭ pigmentovaná prýž
 - ▭ piesočník
 - ▭ vegetačné prúty, existujúce
 - ▭ trávy, soryty, stonov
 - ▭ strom
 - vegetačné prúty, navrhované
 - strom
 - parkový strom
 - trvalkový záhon
 - zriedkavý záhon
 - živé ploty
 - ▭ technická prúty, existujúce
 - ▭ optikárne
 - ▭ historický artefakt, kútik a kútikom
 - ▭ pravezená socha vidieka pohoria v zábehu fontány
 - ▭ púta
 - ▭ technická prúty, navrhované
 - ▭ optikárne
 - ▭ navrhované obruby záhonov / trávy
 - ▭ mriežka, navrhovaná
 - ▭ kvôže parkové typové
 - ▭ kvôže parkové atyp
 - ▭ kvôže obyčajné
 - ▭ kvôže dvojité
 - ▭ odvedúci kôš
 - ▭ set laviek a stôl
 - ▭ skopan na bicykle
 - ▭ set gril pozit - gril a set laviek a stôl
 - ▭ koľubuska
 - ▭ panel elektronického systému



Zverejnený projekt Akcia: Kojčičovci, s.r.o. Banská 122 911 01, Nitra		
AKCIA:	K návrh obnovy Starého parku v Nitre	ETAPA:
VÝKRES:	Navrhovaný plán, detail 1	
ODKAZUJE:	Urban New	
MESTO STAVBY:	Nitra	
ZOOP. PROJEKTANT:	Ing. Miroslav Čupák, Ph.D., autorizovaný krajinný architekt, č. autorizácie 0239	spolupráca: Ing. Zdeněk Světlík, Ph.D.
SPRACOVANÉ:	Ing. Zdeněk Světlík	
ŠKÍC:	04/2011	VERZIA: 1-300
STUPEŇ:	03/1 + 03/2	ČÍSLO VÝKRESU: 0.1

Táto dokumentácia vznikla podľa súhlasu s týmto návrhom. Použitím tohto dokumentu sa nepredpokladá zodpovednosť za spôsobené škody. Všetky údaje sú približné. Akékoľvek zmeny by mali byť oznámené projektantom. Táto dokumentácia je platná iba pre účel, na ktorý bola vypracovaná a nie je záväzná pre iných. Čokoľvek iné musí byť dohodnuté samostatne a s uvedením prídavných podmienok.

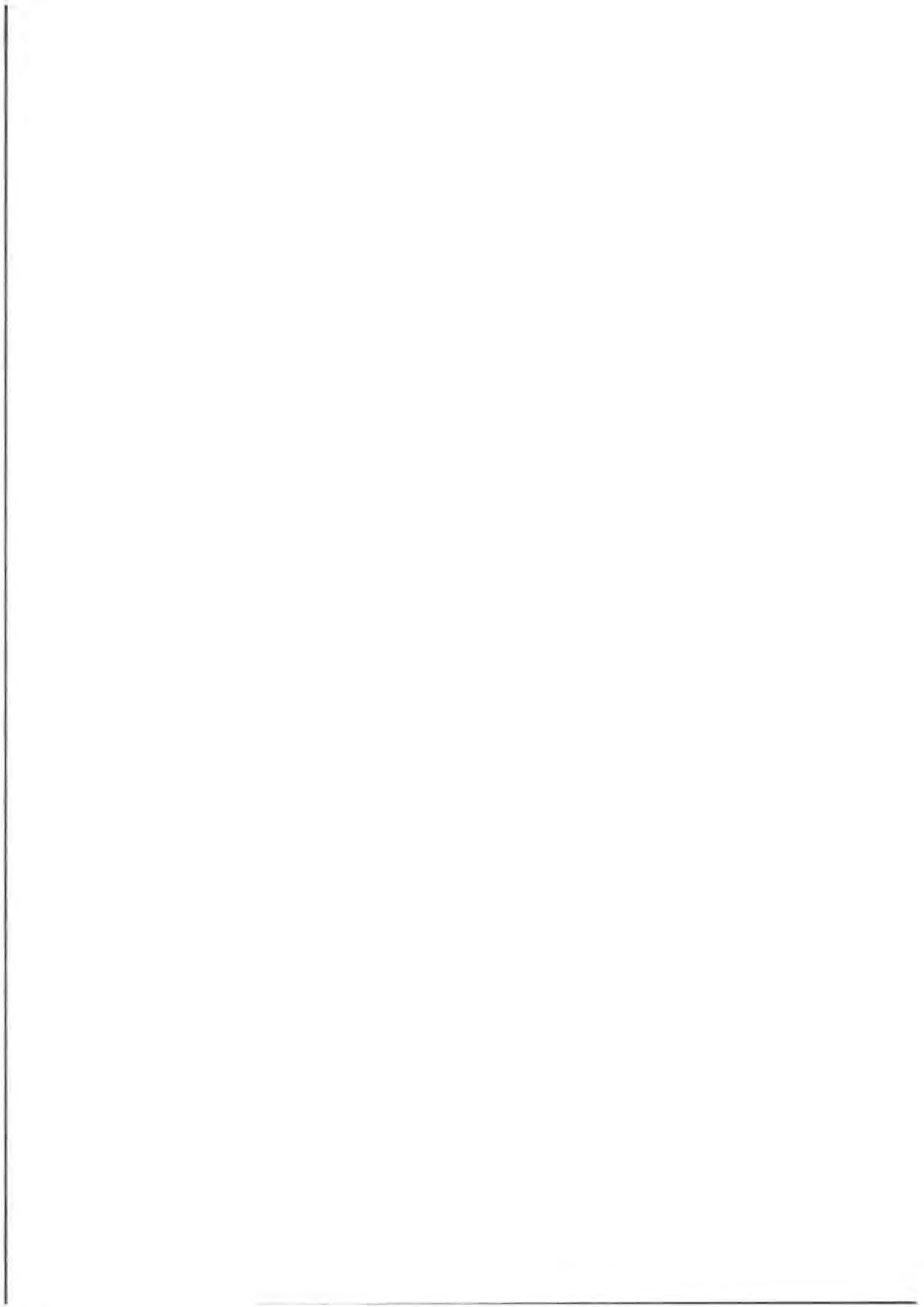



- LEGENDA**
- hranica stápy
 - nerovňajúce plochy
 - ▭ existujúce budovy
 - ▭ navrhované budovy
 - ▭ existujúca vodná plocha
 - spávaná plocha s osy, existujúca
 - ▭ travník
 - ▭ kamenná dlažba
 - ▭ mŕtva
 - spávaná plocha s osy, navrhovaná
 - ▭ plocha z mramorovej spávaného kamene
 - ▭ plocha z polkruhového balvanu s kamenným povrchom
 - ▭ plocha z oválnového polkruhového balvanu
 - ▭ opasok povrchu z štrkopiesku
 - ▭ cesta z betónových dlaždíc
 - ▭ plocha z kačičky
 - ▭ plynarostavný prúd
 - ▭ plocha
 - vegetačné prvky, existujúce
 - ▭ kŕmy, porasty stromov
 - ▭ strom
 - ▭ drevené náhly
 - vegetačné prvky, navrhované
 - ▭ strom
 - ▭ parkový trávnik
 - ▭ trvalkový záhon
 - ▭ zmlakový záhon
 - ▭ žlté plochy
 - technické prvky, existujúce
 - historický artefakt, kolotoč s koňmi
 - prerozprávacia socha voľníka (jeden z Ťabaj kontnej)
 - pŕst
 - technické prvky, navrhované
 - ▭ odstavce
 - ▭ nerovňajúce okraje záhonov / šlky
 - ochrana, navrhovaná
 - ▭ žltá parková tyč
 - ▭ žltá parková stĺp
 - ▭ žltá ohrádka
 - ▭ žltá dvojitá
 - ▭ odpovedný kŕm
 - ▭ set žltá a stĺp
 - ▭ stojan na bicykle
 - ▭ set gril poz. - gril a set žltá a stĺp
 - ▭ tržba
 - ▭ panel informačného systému



Táto dokumentácia vznikla podľa súhlasu s územným ústavným. Prírodné pomery zodpovedajú za prítomného stavu. Všetky zmeny opísané v dokumentácii musia byť schválené mestom. Ak budú zmeny, ktoré zmenia, byť schválené, musí byť schválené aj zmeny v tomto pláne. Zmeny sú opísané v dokumentácii zmenami a zmenami v tomto pláne.

Akadémia Kynčičkovi, s.r.o. P. Štefánik 142 811 42, Nitra		Oblasť projektant Ing. Peter Kynčička, Ph.D., odborný konzultant architektúry a urbanistiky 82388 Mestský úrad Nitra, Katedra Kynčičkovi, Ph.D.	
AKCIA:	Návrh obnovy Starého parku v Nitre	ETAPA:	4
VTORÉ:	navrhovaný plán		
OBJEKT:	Starý park		
MEŠTO STAVBY:	Nitra		
ZADÁVATEL:	Ing. Peter Kynčička, Ph.D., odborný konzultant architektúry a urbanistiky 82388	MĚSTO:	Mesto Nitra
SPRÁVCA:	Ing. Peter Kynčička	MĚRO:	1 : 500
DÁTUM:	12/2018	STAV:	1. fáza
ETAPA:	DUR + DOP	ČÍSLO VÝKRESU:	CA1

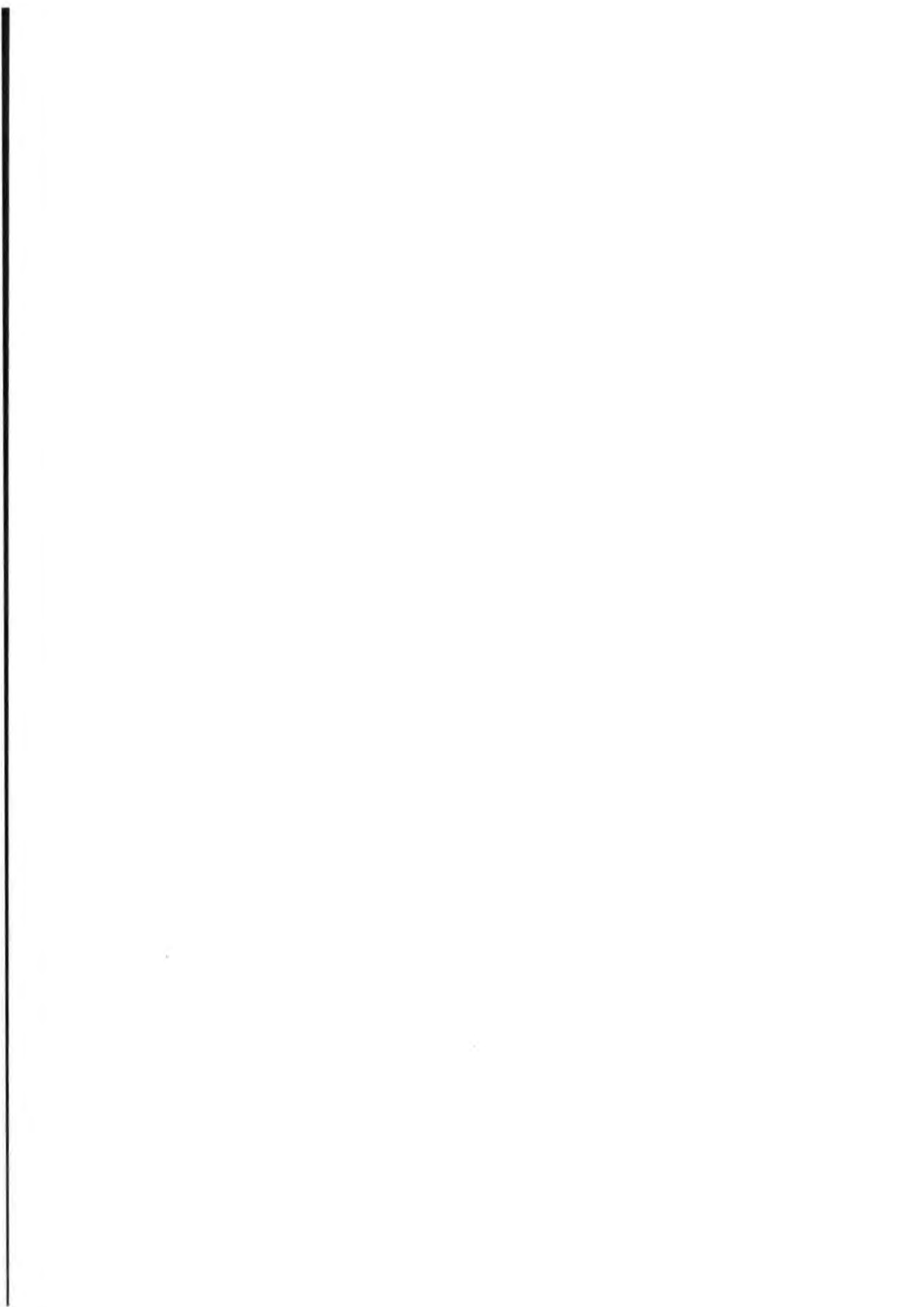



LEGENDA

- hranica etapy
- navrhovaný pôdorys
- navrhované budovy
- spevnené plochy a cesty, existujúce
- asfalt
- spevnené plochy a cesty, navrhované
- pigmentovaná pryž
- navrhovanej obruby záhonov / lišty
- vegetačné prvky, existujúce
- strom
- vegetačné prvky, navrhované
- strom
- parkový trávnik

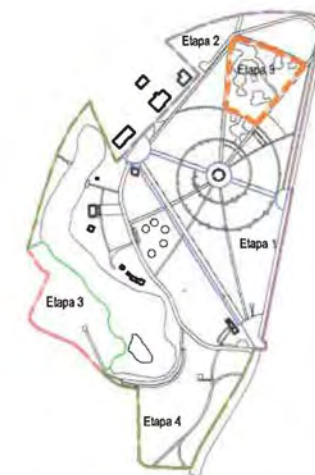

Generálny projektant:
Ateliér Krejčířikovi, s.r.o.
 P. Bezručů 182
 691 42, Valčice

AKCIA: Návrh obnovy Starého parku v Nitre

ETAPA: 3

VÝKRES: Navrhovaný stav, dodatek 1

OBJEDNÁTEL: Mesto Nitra

MIESTO STAVBY: Nitra

ZODP. PROJEKTANT: Ing. Pfmysl Krejčířik, Ph.D., autorizovaný krajinný architekt, č. autorizace: 03289

NÁVRH: Ing. Kamila Krejčířiková, Ph.D.

SPRACOVAL: Ing. Daniela Plandorová

DÁTUM: 04/2021

MIERKA: 1 : 500

STUPEŇ: DUR + DSP

ČÍSLO VÝKRESU: C.3.5.a

Táto dokumentácia vznikla počas núdzového stavu epidémie koronavírusu. Projektant nenesie zodpovednosť za prípadné odchýlky dokumentácie od skutočného stavu, ktoré vďaka situácii nebolo možné overovať v teréne.

Všetchny změny oproti projektové dokumentaci musí být doloženy změnovým listem, kde bude uvedený rozsah změny, který na cenu díla. Změnový list musí být odsouhlasený projektantem a investorem před začatím prací.

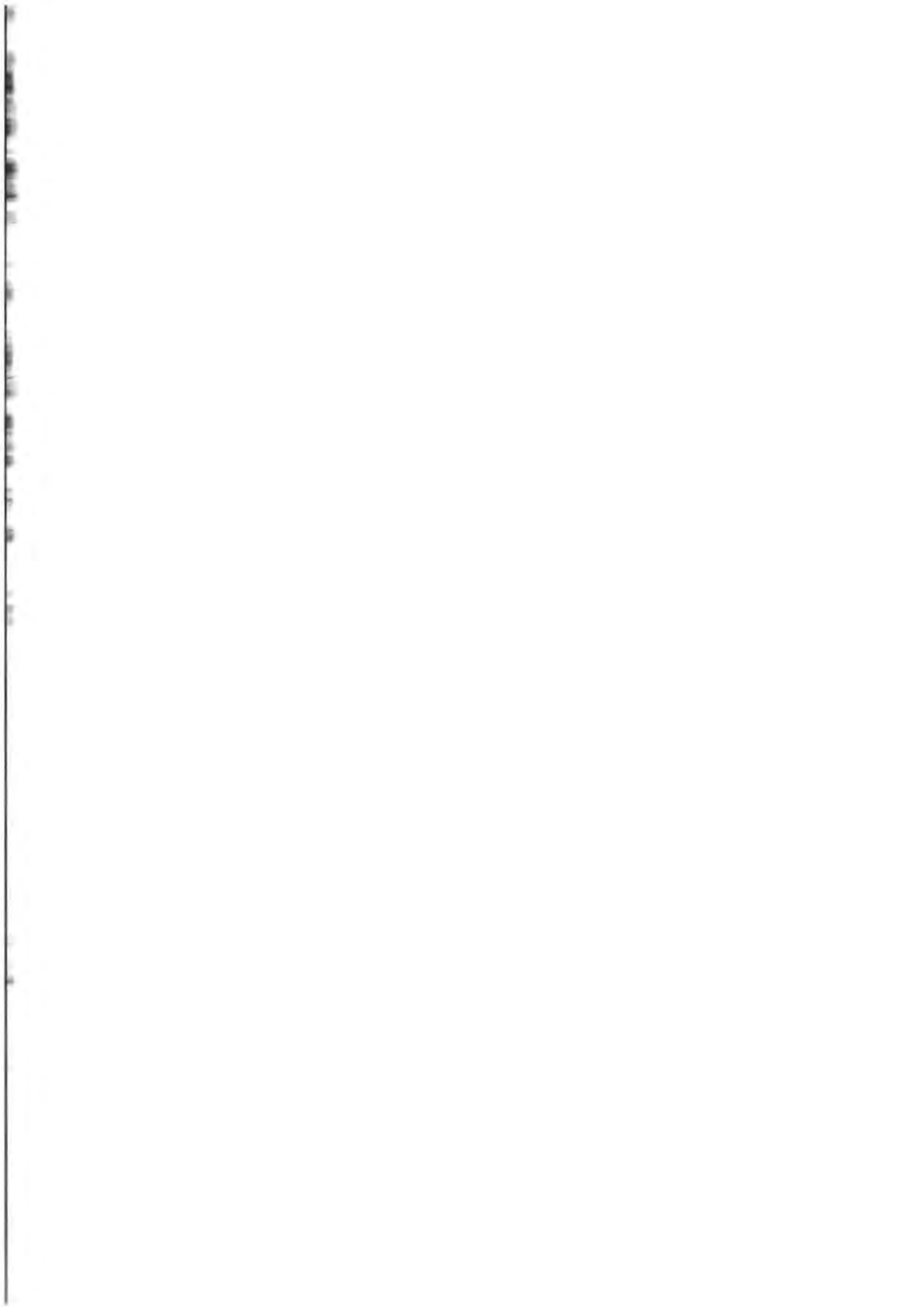



LEGENDA

- hranica etapy
- navrhovaný pôdorys
- existujúce budovy
- navrhované budovy
- existujúce vodné plochy
- spenené plochy a cesty, existujúce
 - asfalt
 - kamenná dlažba
 - mlat
- spenené plochy a cesty, navrhované
 - plochy z mechanicky spevneného kameniva
 - plochy z pohľadového betónu s hladkým povrchom
 - plochy z vymývaného pohľadového betónu
 - oprava povrchu zastaralobetonu
- vegetačné prvky, existujúce
 - titlivo porosty stromov
 - drevinné nálety

- vegetačné prvky, navrhované**
- strom
 - parkový trávnik
 - trvalkový záhon
 - zmiešaný záhon
 - živé ploty

- technické prvky, existujúce**
- oplotenie
 - pútko

- technické prvky, navrhované**
- navrhovanej obrúby záhonov / líc
 - mobiliár, navrhovaný
 - lavička parková typová
 - lavička parková atyp
 - lehátko obyčajné
 - lehátko dvojitá
 - odpadkový kôš
 - set lavičiek a stola
 - knihobudka
 - panel informačného systému



Táto dokumentácia vznikla počas nízkotrošného stavu opätovne koronavírusu. Projektant nenesie zodpovednosť za prípadné odchýlky dokumentácie od skutočného stavu, ktoré vďaka situácii nebolo možné overovať in situ.

Všetky zmeny oproti projektovému dokumentácii musia byť dohodané zmenovým listom, kde bude uvedený rozsah zmien, jej dôvody a vplyv na cenu diela. Zmenový list musí byť odsúhlasený projektantom a investorom pred začatím prác.

Generálny projektant:
Ateliér Krejčířkovi, s.r.o.
 P. Bazouša 182
 891 42, Valčice

AKCIA:	Návrh obnovy Starého parku v Nitre	ETAPA:	2
VÝKRES:	Navrhovaný stav, dodatok 1		
OBJEDNÁTEĽ:	Mesto Nitra		
MIESTO STAVBY:	Nitra		
ZODP. PROJEKTANTY:	Ing. Pľemysl Krejčířik, Ph.D., autorizovaný krajinný architekt, č. autorizácia: 03289	NÁVRH:	Ing. Karla Krejčířková, Ph.D.
SPRACOVÁV:	Ing. Darinka Plandrová		
DÁTUM:	04/2021	MIERKA:	1:500
STI. KRES:	1/10 a 1/200		



LEGENDA

- hranica etapy
- - - - - navrhovaný pôdorys
- ▭ existujúce budovy
- ▭ navrhované budovy
- ▭ existujúce vodné plochy
- spevnené plochy a cesty, existujúce
- ▭ asfalt
- ▭ kamenná dlažba
- ▭ mlet
- spevnené plochy a cesty, navrhované
- ▭ plochy z mechanicky spevneného kameniva
- ▭ plochy z pohľadového betónu s hladkým povrchom
- ▭ plochy z vymývaného pohľadového betónu
- ▭ oprava povrchu z asfaltobetónu
- ▭ cesta z betónových štrapačkov
- vegetačné prvky, existujúce
- kríky, porosty stromov
- strom
- ▭ drevenné nálety

vegetačné prvky, navrhované

- strom
- ▭ parkový trávnik
- ▭ trvalkový záhon
- ▭ zmiešaný záhon
- ▭ živé ploty
- technické prvky, existujúce/
- ▭ oploštenie
- ▭ pútko
- technické prvky, navrhované
- ▭ navrhovanej obnovy záhonov / listy
- mobilár, navrhovaný
- ▭ lavička parková typové
- ▭ lavička parková atyp
- ▭ lehátko obyčajné
- ▭ lehátko dvojité
- ▭ odpadkový kôš
- ▭ set laviček a stola
- ▭ stojan na bicyklej
- ▭ knižobudka
- ▭ panel informačného systému

Táto dokumentácia vznikla počas národného stavu epidémie koronavírusu. Projektant nenesie zodpovednosť za prípadné odchýlky dokumentácie od skutočného stavu, ktoré vďaka situácii neboli možné zverovať v teréne.

Všetky zmeny opravy projektovej dokumentácie musia byť dôkladne zmenovým listom, kde bude uvedený rozsah zmeny, jej dôvod a späť na cenu diela. Zmenový list musí byť odsúhlasený projektantom a zvestorom pred začatím prác.



Generálny projektant:
Alajšér Krajčířkovi, s.r.o.
 P. Bačkova 182
 891 42, Valčeka



AKCIA:	Návrh obnovy Starého parku v Nitre	ETAPA:	1
VÝPRE:	Navrhovaný stav		
OBJEDNÁTE:	Mesto Nitra		
Miesto STAVBY:	Nitra		
ZOOP. PROJEKTANT:	Ing. Pfleryst Krajčířk, Ph.D., autorizovaný krajinný architekt, č. autorizácie: 03289	NÁVRH:	Ing. Karola Krajčířkovi, Ph.D.
SPRACOVAL:	Ing. Daniela Pflerová		
DÁTUM:	12/2020	MIERKA:	1 : 500
STUPEŇ:	DUR + DSP	ČÍSLO VÝKRESU:	C.1.5

