

Vyhodnotenie prieskumu trhu
Určenie PHZ

Skladové vybavenie

Sumarizačná tabuľka prieskumu trhu									
Názov predmetu zákazky v zmysle špecifikácie predmetu zákazky (Opis predmetu zákazky)	Cenová ponuka číslo	Názov a sídlo oslovených dodávateľov	Názov predmetu zákazky v zmysle cenovej ponuky	Hodnota cenovej ponuky (EUR)	Dátum predloženia cenovej ponuky	Spôsob vykonania prieskumu trhu ¹⁾	Zahrnutie cenovej ponuky do vyhodnotenia ²⁾	Poznámka ³⁾	
Poľoektrický vysokozdvížny vozík, 1,5 t	1	Lugero, s. r. o, Bratislava	Vysokozdvížny vozík CDD1520Bp.	2 518,80	25.04.2023	na základe internetového prieskumu cez cenníky a katalógy a iné zdroje s možnou identifikáciou hodnoty tovaru alebo služby	áno		
Poľoektrický vysokozdvížny vozík, 1,5 t	2	Gekkon International, s. r. o. Pardubice	Vysokozdvížny vozík CBS15J	2 856,81	25.04.2023	na základe internetového prieskumu cez cenníky a katalógy a iné zdroje s možnou identifikáciou hodnoty tovaru alebo služby	áno		
Poľoektrický vysokozdvížny vozík, 1,5 t	3	TOR Industries, s. r. o., Praha	Vysokozdvížny vozík CDD15B-E30	2 928,82	25.04.2023	na základe internetového prieskumu cez cenníky a katalógy a iné zdroje s možnou identifikáciou hodnoty tovaru alebo služby	áno		
Paletový vozík do 2500 kg	1	GÜDE Slovakia, s. r. o. Podtureň-Roveň	Paletový vozík zdvíhací GHW2500-115PU	429,90	25.04.2023	na základe internetového prieskumu cez cenníky a katalógy a iné zdroje s možnou identifikáciou hodnoty tovaru alebo služby	áno		
Paletový vozík do 2500 kg	2	Manutan Slovakia, s. r. o. Batislava	Paletový vozík Manutan	451,08	25.04.2023	na základe internetového prieskumu cez cenníky a katalógy a iné zdroje s možnou identifikáciou hodnoty tovaru alebo služby	áno		
Paletový vozík do 2500 kg	3	Lugero, s. r. o, Bratislava	Paletový vozík BFQm	370,80	25.04.2023	na základe internetového prieskumu cez cenníky a katalógy a iné zdroje s možnou identifikáciou hodnoty tovaru alebo služby	áno		
Skladacia Rudla s nosnosťou do 200 kg	1	B2B Partner, s. r. o. Bratislava	Skladacia hliníková rudla 120 kg	126,00	25.04.2023	na základe internetového prieskumu cez cenníky a katalógy a iné zdroje s možnou identifikáciou hodnoty tovaru alebo služby			

Skladacia Rudla s nosnosťou do 200 kg	Manutan Slovakia, s. r. o. 2 Batislava	Skladacia rudla Manutan RU54 200kg	163,92	25.04.2023	na základe internetového prieskumu cez cenníky a katalógy a iné zdroje s možnou identifikáciou hodnoty tovaru alebo služby	
Skladacia Rudla s nosnosťou do 200 kg	3 Bazárové regály Brno	Rudla 2 v 1 s nosnosťou 150 kg	144,95	25.04.2023	na základe internetového prieskumu cez cenníky a katalógy a iné zdroje s možnou identifikáciou hodnoty tovaru alebo služby	

Vyhodnotenie prieskumu trhu

Názov predmetu zákazky v zmysle Špecifikácie predmetu zákazky (Opis predmetu zákazky)	Priemerná hodnota cenových ponúk zahrnutých do vyhodnotenia (EUR) ⁴⁾
Poloelektrický vysokozdvížny vozík, 1,5 t	2 768,14
Paletový vozík do 2500 kg	417,26
Skladacia Rudla s nosnosťou do 200 kg	144,96

Doplňujúce informácie k priebehu / vyhodnoteniu prieskumu trhu

V Betliari

dňa 25.04.2023

Semita honestae vitae (Cesta k slušnému žvotu) o.z.



Cintorínska 565, 049 21 Betliar

IČO: 54 190 827

Vysvetlivky

- 1) Vyberte príslušný spôsob vykonania prieskumu trhu zo zoznamu.
- 2) Vyberte zo zoznamu možnosť, či bola alebo nebola príslušná cenová zahrnutá do vyhodnotenia prieskumu trhu. V prípade, ak vyberiete možnosť "nie", uveďte v stĺpci "Poznámka" dôvod nezahrnutia.
- 3) Príklady dôvodov nezahrnutia cenovej ponuky do vyhodnotenia prieskumu trhu: dodávateľ nepredložil cenovú ponuku; cenová ponuka nespĺňa požadované špecifické parametre predmetu zákazky.
- 4) Priemer sa vypočíta ako súčet cenových ponúk zahrnutých do vyhodnotenia deleno počet ponúk zahrnutých do vyhodnotenia. Uvedená cena musí byť totožná s celkovými oprávnenými nákladmi uvedenými v žiadosti o poskytnutie regionálneho príspevku.
- 5) Uveďte doplňujúce informácie k predkladanému priebehu / vyhodnoteniu prieskumu trhu. V tejto časti taktiež povinne uveďte objektívne dôvody, prečo nebolo možné z jednej strany získať 3 cenové ponuky na príslušný predmet zákazky.

.....
meno, priezvisko a podpis štatutárneho orgánu žiadateľa

VYSOKOZDVIŽNÝ VOZÍK CBS15J



Ručný vysokozdvížný vozík s nosnosťou 1500 kg s manuálnym pojazdom a elektrickým zdvihom. Výšky zdvíhu 2000 mm, 2500 mm, 3000 mm, nastaviteľné vidlice, brzda na rejdovom kolese.

2 361,00 €

2 856,81 € s DPH

Doručenie: 0,00 €

Výška zdvíhu:
2000mm ▼

Kúpiť ks : 1

Skladom

Kúpiť

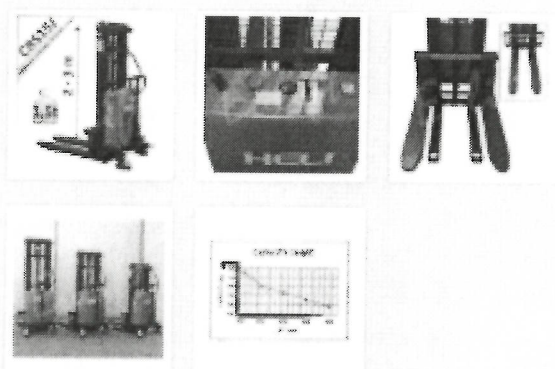

- > Vytlačiť
- > Zobrazit' plnú veľkosť

DETAILS

VLASTNOSTI

PRÍSLUŠENSTVO

REFERENCIE

Ručný vysokozdvížný vozík s nosnosťou 1500 kg. Dodávame tieto varianty výšky zdvíhu: 2000 mm (duplex), 2500mm (duplex), 3000mm (duplex). Manuálny pojazd (tlačení-tahaním), elektrický zdvih, nastaviteľná šírka nosných vidlic. Rozmery pohyblivých vidlic: vidlice pri sebe 34cm, max. šírka medzi vidlicami 50cm, max. šírka vidlic 84cm. Vozík je vybavený kvalitnými vidlicovými a riadiacimi kolesami - výška zdvíhu 2000 mm a 2500 mm - nylonovými; výška zdvíhu 3000 mm polyuretánovými. Ručný vysokozdvížný vozík s manuálnym pojazdom a elektrickým zdvihom pre bežnú manipuláciu euripalet.

ODPORÚČANIE:

Vysokozdvížne vozíky CBS15J vďaka akumulátorovej zdvíhu dvíha bremeno pomocou jedinej páčky, čo urýchli a uľahčí prácu počas manipulácie. Dojáhnete tak väčšiu efektivnosť pri kratšom čase. Vozík v priestore musíte stále tlačit. Pokiaľ máte záujem o vysokozdvížny vozík s elektrickým pojazdom, vyhľadajte v kategórii vysokozdvížne vozíky ručné elektrické.

REFERENCIE - Aktuálne a obsiahle referencie predaných vozíkov na Instagramu [@eulift](#)

VLASTNOSTI

- > Nosnosť: 1500 kg
- > Výška zdvíhu: 2000/2500/3000 mm
- > Konštrukčná výška: 1577/1827/2077 mm
- > Minimálna výška: 85 mm
- > Vlastná hmotnosť: 374/385/395 kg
- > Kapacita batérie: 12V/120Ah
- > Ovládanie zdvíhu: páčkou
- > Celková šírka: 880 mm
- > Maximálna výška: 2526/3067/3567 mm
- > Dopytový formulár: Poznámka.Výška zdvíhu

PRODUKTOVÉ VIDEO



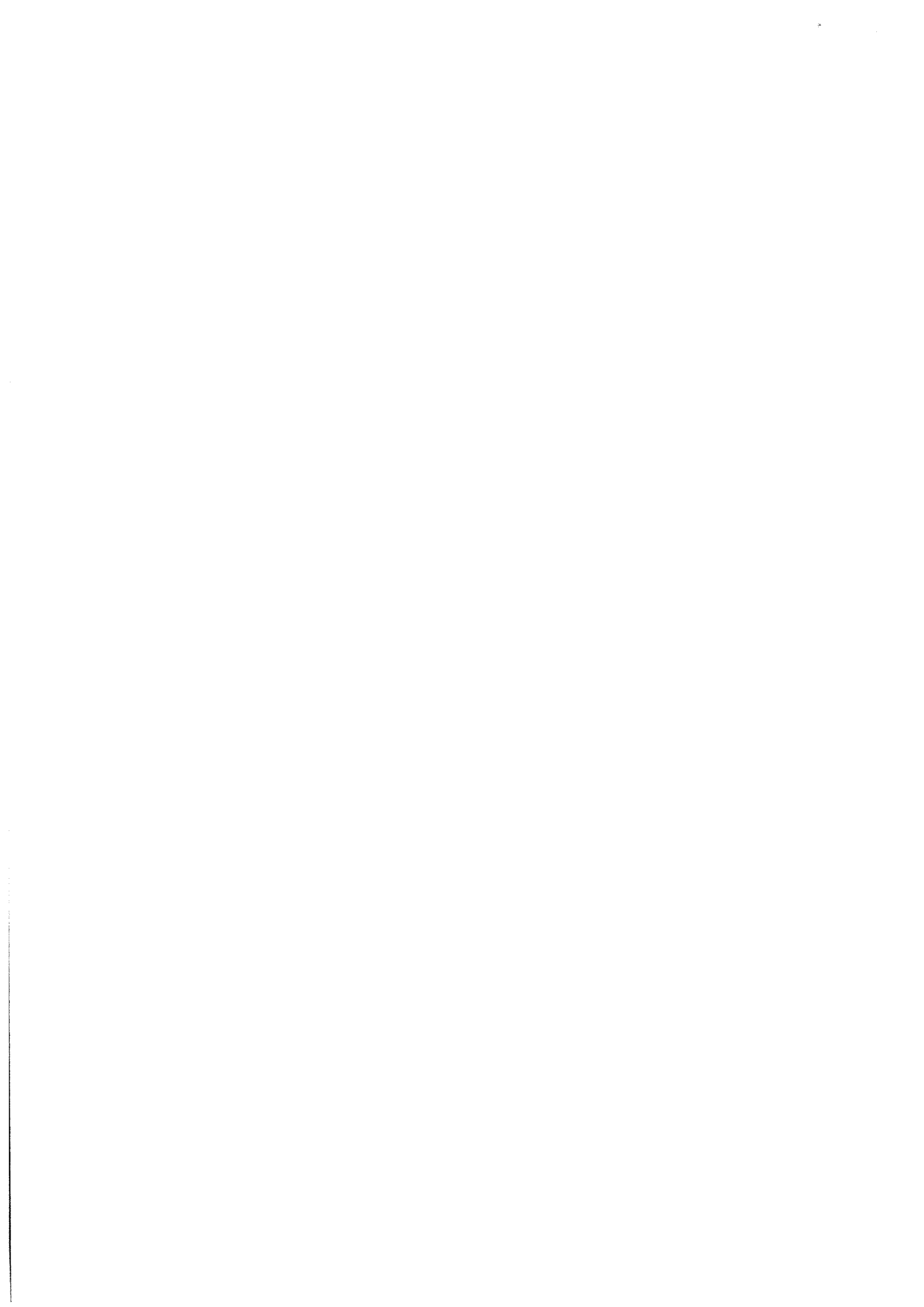

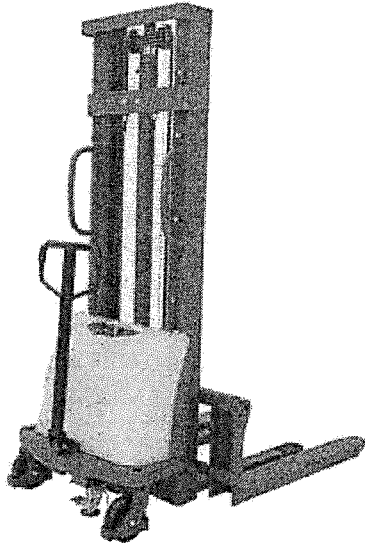

**Poloelektrický vysokozdvížený vozík 1,5t
3,5m CDD15B-E35 s posuvnými vidlemi**

Kód produktu: 1009597

Skladem

3 315,16 € s DPH

2 762,63 €

[Vložit do košíka](#)

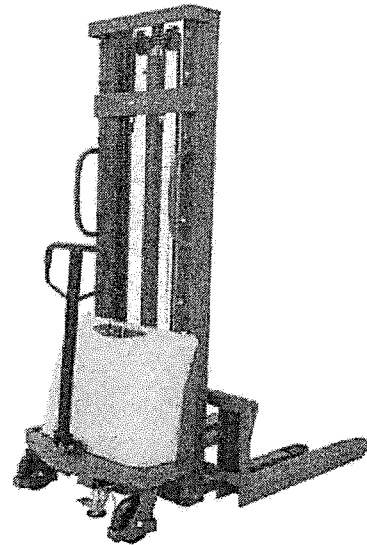

-1%

**Poloelektrický vysokozdvížený vozík 1,5 T
3,0 M CDD15B-E30 s posuvnými vidlemi**

Kód produktu: 1009595

Skladem

2 954,93 € 2 928,82 € s DPH

2 440,69 €

[Vložit do košíka](#)

Zobrazuje sa 1-3 z 3 položiek

TOR INDUSTRIES s.r.o.

IČ: 07323336,

DIČ: CZ07323336

Václavské náměstí 2132/47

Nové město, 110 00 Praha 1

(Flow Building)



Vysokozdvížňné vozíky S elektrickým zdvihom
Vysokozdvížňný vozík CDD1520Bp • POLO-ELEKTRICKÝ zakladač

Lugero, s.r.o.
Petrová vajničtá 17
P3104 BA

Vysokozdvížňný vozík CDD1520Bp • POLO-ELEKTRICKÝ zakladač

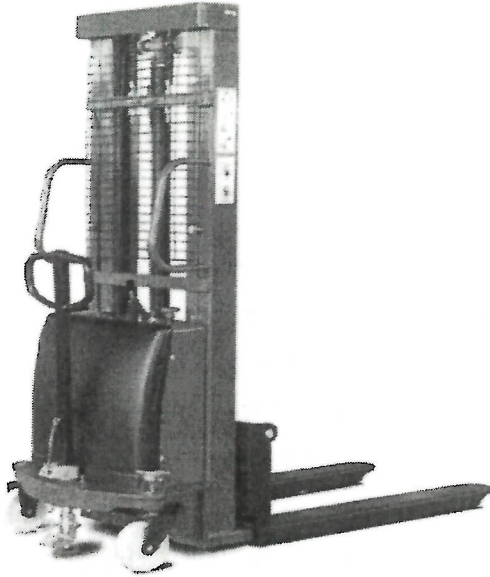

Cena bez DPH	2 099,00 €
Cena s DPH	2 518,80 €
Cena dopravy po SR	53,00 €

Skladom



Uhradte objednávku **bankovým prevodom** (neplatí pre online platby kartou ani dobierku) **a ušetríte**

1% z celkovej ceny nákupu!

Stačí len v nákupnom košíku uplatniť zľavový kupón "**PLATBA**"

**+ RUKAVICE AKO
BONUS**



K nákupu tohto tovaru máte možnosť získať **ľahké a pohodlné pracovné rukavice s**

jemnou bielou lícovou kozinkou PD5-6 **len za 0,1€!**

(tie určite oceníte nielen pri práci so zakupeným produktom, ale tiež na zahrade, v dielni, pri ľahkých montážach, atp.)

Silný ručne vedený **vysokozdvížňný vozík CDD1520B** zdvihne náklad až **do výšky 2,0m** a nosnosť môže byť **až 1 500 kg**. Je určený na stredne časté použitie - najrôznejšie použitie a stohovanie europaliet, ale aj na skladovanie zka

vidlíc je 1 150 mm. Spoločným menovateľom celého produktového radu CDD-B je **manuálny pojazd** (energia odovzdaná obsluhou) a ľahký **elektrický zdvih**. Motor napája **silné akumulátory** o celkovom výkone **120 Ah**. Aj napriek absencii elektrického pojazdu sú tieto vozíky dobre ovládateľné a to vďaka reťazovému sprevodovaniu riaditeľnej nápravy a kvalitným kolesám so silnou vrstvou polyuretánu, z ktorých tie riaditeľné sú otočné o 360 °.

Primárne použitie vysokozdvížneho vozíka CDD1520B je v sklade s rovnou hladkou podlahou, ale samozrejme **môže jazdiť aj na vonkajších plochách**. Pre presné manévrovanie sú na veži umiestnené dve veľké madlá. Dlhú životnosť a bezpečnú prevádzku zaisťuje tuhá konštrukcia, vysokopevnostné reťaze, mohutné ocelové rolne, čelná ochranná mreža, silné práškové lakovanie a kvalitná hydraulická jednotka. Osadený je teleskopický (duplex) stožiar, čím sa znižuje konštrukčná výška vozíka. Akumulátory dobíja malá **externá nabíjacia jednotka 230V**, ktorá je súčasťou dodávky.

Hlavná charakteristika:

- nosnosť 1 500 kg
- max. výška zdvihu 2 000 mm
- konštrukčná výška 1 580 mm
- elektrický zdvih a manuálny pojazd
- kľúčom uzamykateľné riadenie
- AGM batéria 120 Ah
- dvojitý teleskopický stožiar (duplex)

Dielenské prevedenie

robustná ocelová konštrukcia | výkonné batérie |
polyuretánové kolesá | parkovacia brzda

Ovládateľnosť

ľahké ovládanie zdvihu | externá nabíjačka |
reťazový prevod kolies

Dlhá životnosť

odolné práškové lakovanie | silná hydraulická jednotka | kvalitné zvary | minimálne nároky na údržbu

Tiež mnoho ďalších produktov patrí do kategórie **semi-elektrických vysokozdvížných vozíkov** (tj s el. zdvihom) – môžeme tiež ponúknuť model CDD1025B so zdvihom 2 500 mm alebo CDD1030B - 3m. Pokiaľ bude využitie ručne vedeného vozíka časté, tak odporúčame tiež navštíviť sekciu **plne elektrických vysokozdvíhov**. Sú vysoko výkonné a práca s nimi je efektívna a bezpečná. **TOP** kategórií sú potom **čelné vysokozdvížné vozíky so sediacou obsluhou** (tzv. „jašterice“); tieto VZV ponúkame elektrické, dieselové aj LPG.

Samozrejmosťou, naprieč sortimentom **DELTALIFT**, je vždy **vysoká kvalita** dielenského spracovania, vďaka čomu štandardne predlžujeme záruku na rám na 5 rokov!

Popis vybraných súčastí:

Všetky kolesá v prevedení

Polyuretán

- stredná tvrdosť, dlhá životnosť, smerovo stabilná

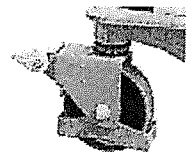

Ergonomicky tvarovaná

rukoväť

- pre ľahšie ťahanie vozíka a manévrovanie

Podsvietený indikátor nabitia

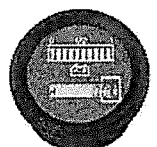

**Dobíjanie v bežnej zásuvke 230V**

- pomocou externej dobíjačky

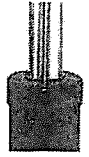
**Robustná hydraulická
jednotka****Parametre**

Nosnosť	1500 kg
Výrobca	DELTALIFT
Kód produktu	CDD1520Bp
Maximálna výška zdvíhu	2000 mm
Konstrukčná výška	1 570 mm
Rozmer vidlíc (d/š/tl.)	1160x160x55 mm
Minimálna výška vidlíc	90 mm
Vonkajšia šírka vidlíc	560 mm
Vnútorňá rozteč vidlíc	240 mm
Celková šírka	790 mm
Výška rámu pri max.vysunutí	2 820 mm
Vlastná hmotnosť	400 kg
Polomer otáčania	1 405 mm
Svetlá výška	30 mm
Celková dĺžka	1 800 mm
Batéria	120Ah

Paletový vozík zdvíhací GHW 2500-115 PU

Paletový vozík pomáha pri preprave nákladov v sklade alebo v dielni. Jeho stabilná zostava s oceľovou konštrukciou odolnou voči skrúteniu a stĺpikom riadenia otočným o 180° zaisťuje malý polomer otáčania. Nosnosť paletového vozíka je 2500 kg. Funkcia zdvíhania sa vykonáva pomocou oja s ovládaním ventilu. Funkciu spustenia je možné vyvolať na rukoväti a dodatočne na integrovanom nožnom pedáli. Polyuretánové kolesá zaisťujú tichý chod na tvrdých podlahách. Kíbovo uložené tandemové zaťažovacie kolieska, pomocné nábehové valčeky na naloženie palety z boku.

Nosnosť: 2500 kg

Dĺžka vidlice: 1150 mm

Výška vidlice (v spustenej polohe): 85 mm

Výška valca: 115 mm

Celková dĺžka: 1550 mm

Celková výška (bez oja): 420 mm

Celková výška (s ojom v zvislej polohe): 1215 mm

Otočné kolieska (ŠxØ): 50 x 180 mm

Tandemové kolieska (ŠxØ): 70 x 80 mm

Rozmery (DxŠxV): 1530 x 540 x 1210 mm

Hmotnosť netto/brutto: 64 kg/65 kg

GÜDE Slovakia, s.r.o.

K síhotei 324/2

03301 Podtureň - Roveň

Slovenská republika

IČO: 36389862

DIČ: 2020126889

IČ DPH: SK2020126889

Firma je zapísaná v Obchodnom registri
okresného súdu Žilina, pod číslom **12001/L**.

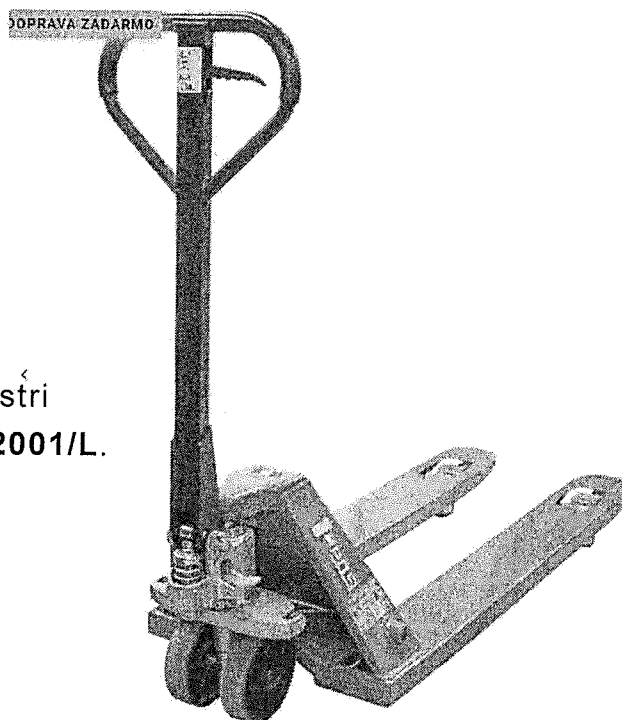

Počet kusov: 1

0 ks na sklade

Na objednávku (doba 1-3 dny)

429,90 € vrátane DPH

zaisťuje malý polomer otáčania. Nosnosť palietového vozíka je 2500 kg.

Palietový vozík pomáha pri preprave nákladov v sklade alebo v diehni. Jeho stabilná zostava s oceľovou konštrukciou odolnou voči skrticeniu a slápkom riadenia otočným o 180°

Učiniteľnosť (Hodnotenie)

Güde Palietový vozík zdvíhací GHW 2500-115 PU

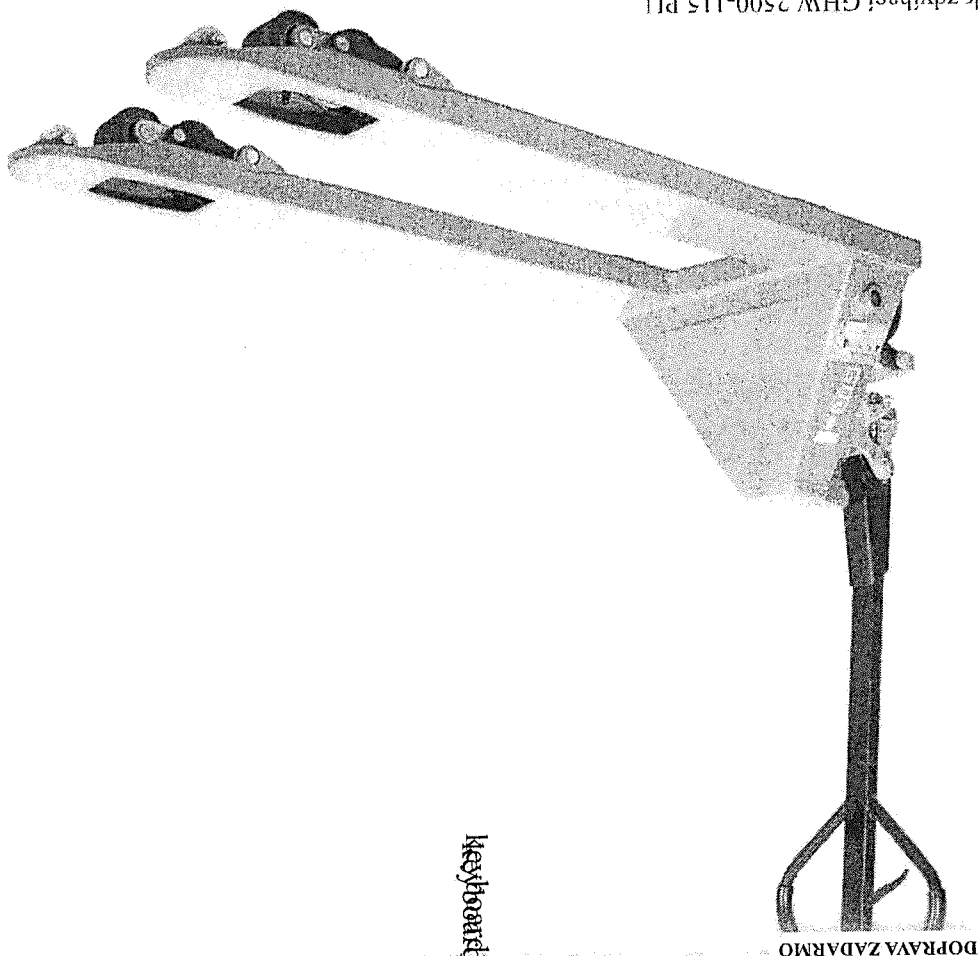

keyboard_arrow_up

Paletový vozík Manutan, do 2 000 kg, gumové riadiace kolesá

Zdieľať e-mailom

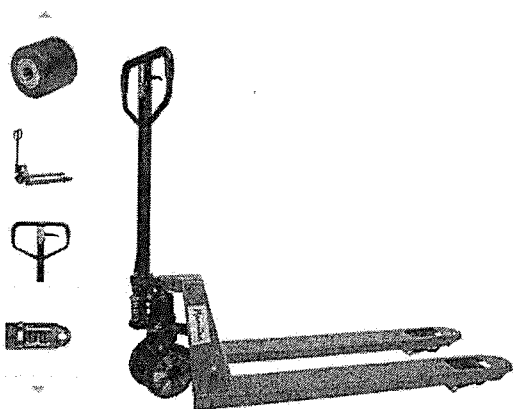

By your side, every day

- Paletový vozík so zvýšenou nosnosťou
- Vhodný na prepravu tovaru v obchodoch, skladoch a pod.
- Spevnený rám, ovládanie na ojí

• Počítač a podmienky inštalácie

10 ROKOV 2000 KG

Chceme vám poradiť s týmto produktom?

ZAHÁJIŤ CHAT



Manutan

375,90 € bez DPH

451,08 € s DPH

kus

124 kusov na sklade

Objednajte pred 15.00 a dostanete zboží zajtra!

Kód produktu (SKU): 784101

- 1 +

Vložit do košíka

Ako na žiadosť o cenovú ponuku

Množstvo	Vaša cena
1 - 2	375,90 €
3 a viac	357,09 €

Záruka 10 rokov

Tovar skladom u vás nasledujúci pracovný deň

Odpoveď na nový dopyt do 24 hodín

Sme tu pre vás

MANUTAN Slovakia s.r.o.

IČO: 358 858 15

DIČ: 2021821879

IČ DPH: SK2021821879

Mlynské Nivy 49

821 09 Bratislava–mestská časť Ružinov

(nejedná sa o predajňu)

Spoločnosť je zapísaná v obchodnom registri vedenom Okresným súdom Bratislava I., oddiel Sro, vložka 31717/B.

Bankové spojenie: Tatrabanka a.s., 262 207 35 88 / 1100

Popis a parametry

- Paletovací vozík so zvýšenou nosnosťou.
- Vhodný na prepravu tovaru v obchodoch, skladoch a pod.
- Spevnený rám, ovládanie na oji.
- Záruka na hydraulickú jednotku tri roky.

Farba paletového vozíka sa môže líšiť podľa skladovej zásoby, žltá x oranžová.



10 rokov



2000 kg

Špecifikácia**Informácie o produkte**

Názov produktu Paletový vozík Manutan, do 2 000 kg, gumové riadiace kolesá

Značka Manutan

Predajná jednotka kus

Stránka papierového katalógu [70](#)

Parametr

Typ kolesa pri vidlici	tandem
Model	základná
Dĺžka vidiel (mm)	1150 mm
Vonkajší rozchod vidiel (mm)	550 mm
Nosnosť (kg)	2000 kg
Hmotnosť (kg)	70 kg
Výška minimálneho zdvihu (mm)	84 mm
Maximálny zdvih (mm)	200 mm
Šírka vidiel (mm)	160 mm
Materiál	OCEEL
Technické údaje	Kolesá: guma/nylon



Paletové vozíky

Špeciálne

Paletový vozík BFQm • S RÝCHLOZDVIHOM

Paletový vozík BFQm • S RÝCHLOZDVIHOM

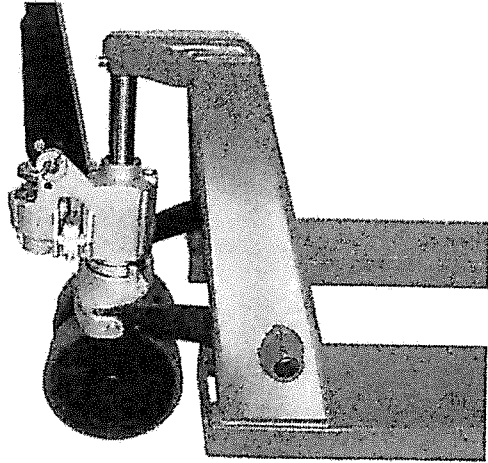
**Cena bez DPH****309,00 €**

Cena s DPH

370,80 €

Cena dopravy po SR

18,00 €

Skladom

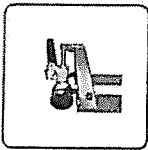

Uhradte objednávku **bankovým prevodom** (neplatí pre online platby kartou ani dobierku) a **ušetrite**

1% z celkovej ceny nákupu!Stačí len v nákupnom košíku uplatniť zľavový kupón "**PLATBA**"**+ RUKAVICE AKO
BONUS**

K nákupu tohto tovaru máte možnosť získať **ľahké a pohodlné pracovné rukavice** s

jemnou bielou lícovou kozinkou PD5-6 len za 0,1€!*(tie určite oceníte nielen pri práci so zakupeným produktom, ale tiež na zahrade, v dielni, pri ľahkých montážach, atp.)*

Paletový vozík BFQm se inspiruje známym porovnaním "čas jsou peníze". Je špeciálne konštruovaný **pro rychlý zdvih palet**, kdy k dosažení maximální výšky stačí polovina pohybu - tj. polovina času a také v **Podpora** K samotnému zdvihu palety p. **-2** pohyby oje! Tato funkcionality platí až do zatížení

Lugero, s.r.o.

150 kg - při vyšším přetlakový olejový ventil přepne do běžného provozního módu. Paleták BFQm je tedy ideální pro lehčí náklady, obsluhu ženami, atp. Pokryje však většinu potřeb při manipulaci s materiálem. Má standardní **délku vidlic 1 150 mm**, které jsou délkou ideální pro převoz EUROpalet. Je velmi dobře ovladatelný a to nejen díky své konstrukci a silné hydraulické jednotce, ale také ergonomické ovládací oji s pogumovaným madlem a velkému otočnému úhlu řízení (až 210°). A ani příčné zdvihání palet nebude žádným problémem. Je speciálně konstruován pro dlouhé a takřka nepřetržité používání. **Nosnost** paletového vozíku BFQm je **2 500 kg**. Má kvalitní galvanicky pokovené hydraulické čerpadlo, celkově pevnou a zesílenou konstrukci s dostatkem mazacích bodů a silné práškové lakování. Osazen je koly střední tvrdosti, kdy na litinovém středu je silná vrstva kvalitního polyuretanu. Taková kola jsou vhodná pro téměř každý povrch, jsou směrově stabilní a mají dlouhou životnost; na přání lze však zaměnit za gumová nebo nylonová.

Hlavná charakteristika:

- nosnosť 2 500 kg
- max. výška zdvihu 200 mm
- dĺžka vidlic 1 150 mm
- kvalitná pokovaná hydraulická pumpa
- zdvihá 2× rýchlejšie než bežný paleták

Dielské prevedenie

roboticky vyrábaná konštrukcia | odolné telo vozíku | zapúzdené guľčkové ložiska | tiahla z tvrdej ocele

Ovládateľnosť

ergonomicky tvarovaná oj | std osadenie polyuretanovými kolesami | citlivé a plynulé

spušťanie | veľký rádius pre skvelé manévrovanie |
jednoduché pumpovanie pri zdvihu

Dlhá životnosť

dostatočný počet mazacích bodov | silné práškové
lakovanie | poistný ventil proti preťaženiu |
robustná hydraulická jednotka

Nielen tento, ale aj mnoho ďalších produktov spadajú do kategórie tzv. štandardných paletových vozíkov - ďalšími sú základný paletový vozík DB2m, najpredávanejší paleták BF-ARm s nosnosťou 2,5t,, paletový vozík série BF s predĺženými vidlicami až 2 000 mm alebo naopak tie skrátene s dĺžkou 800 mm alebo 900 mm. Spoločným menovateľom tejto kategórie je univerzálne použitie, čo robí z vozíkov série DB a BF najobľúbenejší a zároveň najpredávanejší paleták. Samozrejmosťou, naprieč sortimentom **DELTALIFT**, je vždy **vysoká kvalita** dielenského spracovania, vďaka čomu štandardne predlžujeme záruku na rám na 5 rokov!

Popis vybraných súčastí:

Riaditeľné kolesá v prevedení

Polyreutan

- univerzálna tvrdosť a dlhá
životnosť

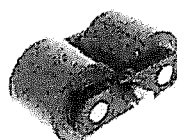
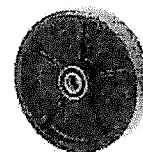

Vidlicové kolieska tandem (zdvojené)

- zaisťujú hladký a stabilný chod

Ergonomicky tvarovaná rukoväť

- s tromi ovládacími
polohami

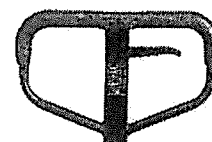

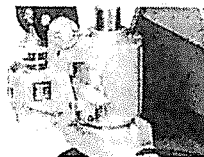
**Robustná hydraulická
jednotka**

-jednoduchý zdvih, galvanicky
pokovená

Parametre

Nosnosť	2500 kg
Výrobca	DELTALIFT
Kód produktu	BFQm
Minimálna výška vidlíc	85 mm
Celková dĺžka	1 560 mm
Maximálna výška zdvihu	200 mm
Vlastná hmotnosť	75 kg
Vonkajšia šírka vidlíc	540 mm
Vnútoraná rozteč vidlíc	220 mm
Celková šírka	540 mm
Celková výška	1 245 mm
Polomer otáčania	1 275 mm
Svetlá výška	40 mm
Zdvih na jeden pohyb oje	cca 25 mm (do 150kg)
Rozmer vidlíc (d/š/tl.)	1150x160x50 mm



Paletové vozíky

Štandardné do 2,5t

Paletový vozík BF-ARm • ŠTANDARDNÝ

Paletový vozík BF-ARm • ŠTANDARDNÝ

**Cena bez DPH 262,00 €**

Cena s DPH 314,40 €

Cena dopravy po SR 18,00 €

Cena s DPH



Uhradte objednávku **bankovým prevodom** (neplatí pre online platby kartou ani dobierku) a **ušetrite**

1% z celkovej ceny nákupu!Stačí len v nákupnom košíku uplatniť zľavový kupón "**PLATBA**"**+ HUKAVICE AKO BONUS**

K nákupu tohto tovaru máte možnosť získať **ľahké a pohodlné pracovné rukavice** s

jemnou bielou lícovou kozinkou PD5-6 **len za 0,1€!***(tie určite oceníte nielen pri práci so zakúpeným produktom, ale tiež na zahrade, v dielni, pri ľahkých montážach, atp.)**Luger*

Paletový vozík BF-ARm predstavuje jedinečné **spojenie vysokého výkonu**, kvalitného spracovania a **atraktívnej ceny**. Pokryje tak väčšinu potrieb pri manipulácii s materiálom. Má štandardnú dĺžku vidlíc 1150 mm, čo je **ideálne pre prevoz európskej palety**. Je ovládateľný a to nielen vďaka svojej konštrukcii a

silné hydraulické jednotke, ale aj vďaka ergonomickému ovládacej oji s pogumovaným madlom a veľkému otočnému uhlu riadenia (až 210 °), vďaka čomu sa Vám bude dobre manévrovať aj na menšom priestore. A ani priečne zdvíhanie paliet nebude žiadnym problémom. Je špeciálne konštruovaný pre dlhé a nepretržité používanie.

Nosnosť paletového vozíka BF-ARM je **2 500 kg**. Má kvalitné galvanicky pokovované hydraulické čerpadlo, celkovo pevnú a zosilnenú konštrukciu s dostatkom mazacích bodov a silné práškové lakovanie. Osadený je kolesami strednej tvrdosti, kedy na liatinovom strede je **silná vrstva kvalitného polyuretánu**. Takéto kolesá sú vhodné pre takmer každý povrch, sú smerovo stabilné a majú dlhú životnosť; na prianie je možné však zameniť za gumové alebo nylonové.

Hlavná charakteristika:

- nosnosť 2 500 kg
- max. výška zdvihu 200 mm
- dĺžka vidlic 1 150 mm
- kvalitná pokovaná hydraulická pumpa
- polyuretanové riaditeľné aj vidlicové kolesá

Dielenské prevedenie

roboticky vyrábaná konštrukcia | odolné telo vozíku | zapúzdené guľčkové ložiska | tiahla z tvrdej ocele

Ovládateľnosť

ergonomicky tvarovaná oj | std osadenie polyuretanovými kolesami | citlivé a plynulé spušťanie | veľký rádius pre skvelé manévrovanie | jednoduché pumpovanie pri zdvihu

Dlhá životnosť

dostatočný počet mazacích bodov | silné práškové lakovanie | poistný ventil proti preťaženiu | robustná hydraulická jednotka

Nielen tento, ale aj mnoho ďalších produktov spadajú do kategórie tzv. štandardných paletových vozíkov - ďalšími sú základný paletový vozík DB2m, model BFQ s rýchlym zdvihom, paletový vozík série BF s predĺženými vidlicami až 2 000 mm alebo naopak tie skrátene s dĺžkou 800 mm alebo 900 mm. Spoločným menovateľom tejto kategórie je univerzálne použitie, čo robí z vozíkov série DB a BF najobľúbenejší a zároveň najpredávanejší paleták. Samozrejmosťou, naprieč sortimentom **DELTALIFT**, je vždy **vysoká kvalita** dielenského spracovania, vďaka čomu štandardne predlžujeme záruku na rám na 5 rokov!

Popis vybraných súčastí:

Riaditeľné kolesá v prevedení

Polyreutan

- univerzálna tvrdosť a dlhá životnosť

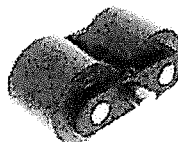
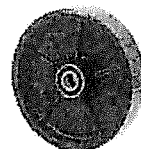

Vidlicové kolieska tandem

(zdvojené)

- zaisťujú hladký a stabilný chod

Ergonomicky tvarovaná rukoväť

- s tromi ovládacími polohami

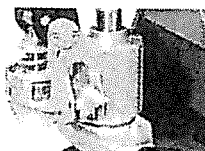
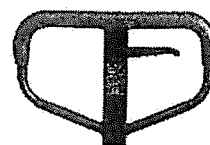

Robustná hydraulická jednotka

-jednoduchý zdvih, galvanicky po kovená

Parametre

Nosnosť	2500 kg
Výrobca	DELTALIFT
Kód produktu	BF-ARm
Zdvih	200 mm
Dĺžka vidlíc	1150 mm
Minimálna výška vidlíc	85 mm
Celková dĺžka	1 560 mm
Maximálna výška zdvihu	200 mm
Vlastná hmotnosť	75 kg
Vonkajšia šírka vidlíc	540 mm
Vnútoraná rozteč vidlíc	220 mm
Šírka vidlice	160 mm
Celková šírka	540 mm
Celková výška	1 245 mm
Polomer otáčania	1 275 mm
Ovládanie pojazdu	ruční
Svetlá výška	35 mm
Zdvih na jeden pohyb oje	+ - 5 mm
Rozmer vidlíc (d/š/tl.)	1150x160x50 mm

Skladacia rudla Manutan RU54 s bezdušovými kolesami, do 200 kg

 Zdieľať e-mailom

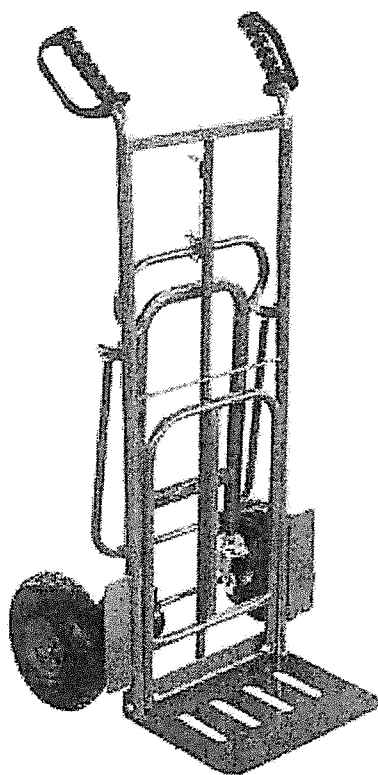
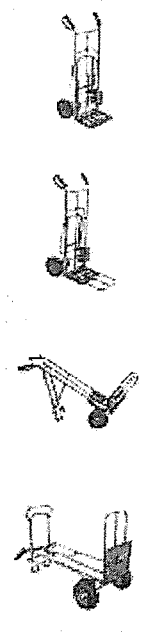

By your side, every day

- Skladacia oceľová rudla na mnohostrannú prepravu bremien slúžia dve lopaty: jedna je sklápacia a druhá pevná. Rudla používajú v 3 roznych pozíciách, t. j. ľahko prestávajú a používajú ako vozík. Kolesá nie je nutné dofukovať a sú od prepichnutia.
- nosnosť rudly: 200 kg
- nosnosť vozíka: 100 kg

[Popis a podrobné informácie](#)

10 ROKOV

200 KG

Možeme vám poradiť s týmto produktom?

ZAHÁJIŤ CHAT 

Manutana Slovakia s.r.o.
BA

Manutan

136,60 € bez DPH

163,92 € s DPH

kus

✓ 11 kusy v sklade:

[Viac informácií](#)

📦 Objednajte pred 15:00 a dostanete zboží zajtra!

Kód produktu (SKU): 1500003

- 1 +

Vložit do košíka

📄 Ako na žiadosť o cenovú ponuku

🕒 Záruka 10 rokov

📦 Tovar skladom u vás
následujúci pracovný deň

📄 Odpoveď na cenový dopyt do
24 hodín

👤 Sme tu pre vás



Rudla 2 v 1 s nosnosťou 150 kg - ČIERNY RUDLS18C

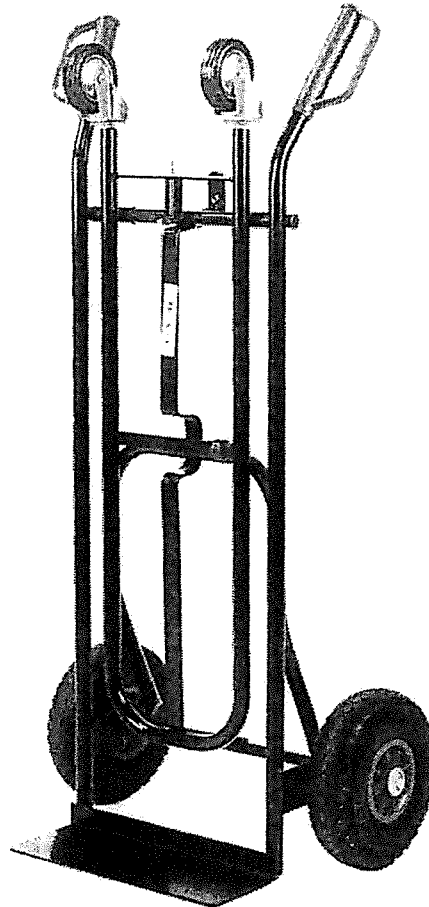

€214,95
-33 %

€214,95 -33 %

€144,95

€119,79 bez DPH

(>10 ks)

1



ODOSIELAME

IHNED

ďalšie špeciálne
výhody?

ANO

účňé parametre

účňé	RUDLY A VOZÍKY
	2 roky
	Nový
účňé (mm)	1230
účňé (mm)	595
účňé (mm)	360
účňé (mm)	320
účňé (mm)	150
účňé (mm)	Ne
účňé (mm)	Ne

Napíšte, čo hľadáte



0,00 €

Transport a manipulácia / Rudly / Hliníkové rudly / Skladacia hliníková rudla, nosnosť 120 kg

Skladacia hliníková rudla, nosnosť 120 kg

Kód tovaru: 494004

B2B Partner s.r.o.

Bratislava

Zobraziť popis produktu

105,00 € bez DPH

126,00 € s DPH

- 1 +

1/1

Na sklade 77 ks

Objednajte **dnes do 14:00**, Zadarmo doručíme
Zajtra

Ďalších **45 ks** naskladníme 29. 6. 2023

Ďalších **100 ks** naskladníma 27. 6. 2023

Spýtajte sa cez chat

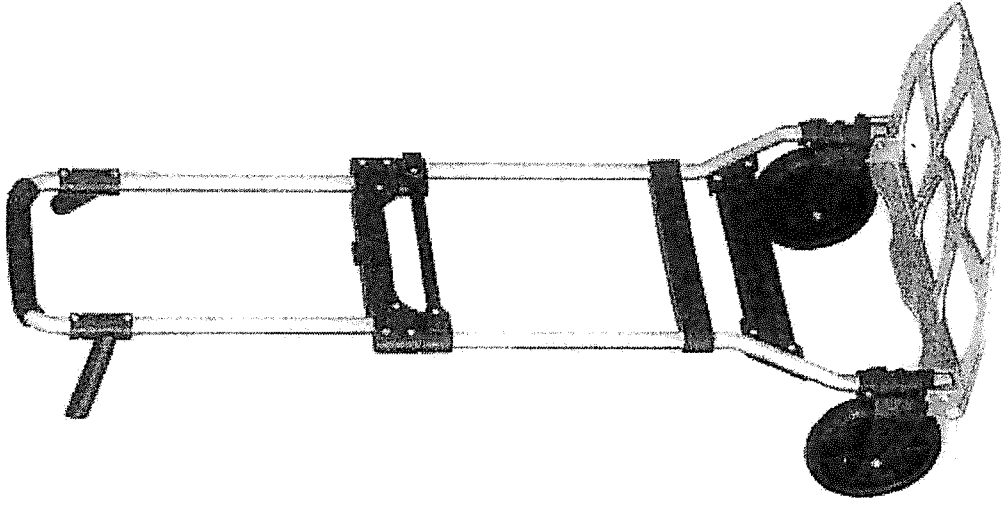

100% zákazníkov

312 zákazníkov

je s týmto produktom spokojných

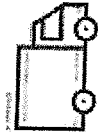

Doprava tovaru zadarmo



Záruka 7 rokov

už kúpilo tento produkt



Bezplatné vrátenie

Popis a parametre Súvisiaci tovar

Popis a parametre

kompaktná skladacia rudla, vhodná najmä tam, kde je potrebné rudla zložiť a uschovať

rudla sa jednoducho rozkladá odklopením nosnej lopaty

konštrukcia z hliníkovej zliatiny, kolieska z termoplastickej gumy, plastové madlo

nosnosť rudly je 120 kg

rozmery lopaty 485 x 350 mm

Nosnosť (kg)

120

Kolesá

plné

Priemer kolesa (mm)

175

Lopata d x š (mm)

485 x 350

Hmotnosť (kg)

5,1

Prevedenie

skladacia

Farba

hliník

Rozmery - zložené vxšxh (mm)

905 x 485 x 60

Rozmery - rozložené vxšxh (mm)

1195 x 485 x 520

