

Technická správa

Elektroinštalácia

Časť: NN prípojka,
Silnopráúdové a svetelné rozvody,
Uzemňovacia a bleskozvodná sústava



Výtlačok č.:

6

Názov stavby:	Budova spracovateľskej prevádzky spoločnosti JOLI s.r.o.			 FBB-ELECTRIC s.r.o.
Stavebný objekt:	SO-01 Budova spracovateľskej prevádzky spoločnosti JOLI s.r.o.			
Lokalita:	k.ú. Diakovce, č.p.: 301/125			Prevádzka: Šafárikova 443/16, Galanta 924 01, [SLOVAKIA]
Investor	JOLI s.r.o., Dolnomajerská 1235/8, Sered' 92601			web: www.fbb.sk e-mail: info@fbb.sk
Miesto:	Diakovce	HIP:	Ing. arch. Gellért Ostrozánsky	
Stupeň:	DSP			
Dátum:	09/2021	Zodpovedný proj.:	Ing. Bálint Forró	
Č.projektu:	P210817_V16	Kreslil:	Tamás Szomolay	

OBSAH

Všeobecne.....	- 3 -
Napäťová sústava:	- 3 -
Výkonová bilancia:	- 3 -
Prostredie	- 3 -
Zaradenie elektrického zariadenia objektu:	- 3 -
Ochrana pred úrazom elektrickým prúdom	- 3 -
Bezpečnostné predpisy a tabuľky	- 4 -
Farebné značenie vodičov	- 4 -
Revízia, obsluha a údržba.....	- 4 -
Bezpečnosť práce.....	- 4 -
VYHODNOTENIE OHROZENIA BEZPEČNOSTI A ZDRAVIA PRI PRÁCI V ZMYSLE ZÁKONA SNR Č. 124/2006 Z.Z. ...	- 5 -
Návrh ochranných opatrení:.....	- 5 -
Možné lokality pre neodstrániteľné nebezpečenstvá a neodstrániteľné ohrozenia:.....	- 5 -
UPOZORNENIE:	- 6 -
POZNÁMKY	- 6 -
Technické riešenie	- 7 -
Opis el. prípojky	- 7 -
Rozvádzač RH	- 7 -
Total STOP	- 7 -
Elektroinštalácia nn.....	- 7 -
Zásuvková inštalácia	- 7 -
Svetelná inštalácia	- 7 -
Núdzové osvetlenie.....	- 7 -
Ochrana doplnkovým pospojovaním	- 8 -
INŠTALÁCIA V PRIESTOROCH S VAŇOU ALEBO SPRCHOU	- 8 -
INŠTALÁCIA VO VONKAJŠÍCH PRIESTOROCH	- 8 -
HLAVNÉ OCHRANNE POSPÁJANIE	- 8 -
Elektroinštalácia VZT.....	- 10 -
Centrálna rekuperačná jednotka	- 10 -
Čerpadlo.....	- 10 -
Klimatizácia/ chladenie	- 10 -
Uzemňovacia sústava.....	- 10 -
Ochrana pred bleskom a prepätím LPS - Bleskozvod	- 11 -
Vonkajšia ochrana pred úderom blesku	- 11 -
Vnútorná ochrana pred prepätím.....	- 12 -
Prílohy:	- 13 -

Príloha č.1 – Použité predpisy a normy	- 13 -
Príloha č.2 – Kúpeľňové zóny podľa STN 33 2000-7-701	- 15 -
PREVÁDZKOVÉ PODMIENKY	- 15 -
Príloha č.3– Híbkové uloženie NN káblov	- 17 -
Príloha č.4 – Protokol o určení vonkajších vplyvov.....	- 19 -

VŠEOBECNE

Predmetom projektovej dokumentácie je riešenie elektrických rozvodov pre el. zariadenia v budove spracovateľskej prevádzky spoločnosti JOLI s.r.o.

Projekt rieši:

- NN prípojku
- umelé osvetlenie
- silnoprúdové rozvody
- uzemnenie a bleskozvodovú sústavu

Projekt nerieši:

- el. vykurovanie
- slaboprúdové rozvody
- audio/video vrátnik
- elektronický zabezpečovací systém

Projektová dokumentácia je spracovaná na základe stavebnej časti a poznámok HIP-u bez zvláštnych požiadaviek investora.

NAPÁŤOVÁ SÚSTAVA:

3+ N+PE, AC, 50Hz, 400/230V, TN-C-S

VÝKONOVÁ BILANCIA:

Inštalovaný výkon [P_i]: 162,26 kW

Súčasný výkon [P_s]: 144, 71 kW

PROSTREDIE

Prostredie je určené v zmysle STN 33 2000-5-51, vid'. protokol. Protokol o určení prostredia spracovaný odbornou komisiou je súčasťou PD (príloha technickej správy).

ZARADENIE ELEKTRICKÉHO ZARIADENIA OBJEKTU:

Časť riešeného elektrického zariadenia objektu, z hľadiska miery ohrozenia patrí v zmysle vyhlášky MPSVaR SR č.508/2009 medzi vyhradené technické zariadenia elektrické skupiny „B“.

OCHRANA PRED ÚRAZOM ELEKTRICKÝM PRÚDOM

Ochrana pred úrazom elektrickým prúdom bude v zmysle STN 332000-4-41 zabezpečená pre sústavu:

	Normálna prevádzka	Porucha
3NPE, AC, 50Hz, 400/230V, TN-C-S	krytom, izoláciou	samočinným odpojením napájania
3NPE, AC, 50Hz, 400/230V, TN-S	krytom, izoláciou	samočinným odpojením napájania

Ochranný prístroj v obvode alebo zariadení v prípade poruchy samočinne odpojí napájanie obvodu alebo zariadenia, pre ktoré zaisťuje ochranu pred dotykom neživých častí. Pri poruche medzi živou a neživou časťou alebo ochranným vodičom v obvode alebo v zariadení, predpokladané dotykové napätie vyššie než dohodnuté medzné dotykové napätie nesmie trvať tak dlho, aby mohlo vyvolať nebezpečný fyziologický účinok u osoby, ktorá sa dotýka súčasne prístupných častí. Neživé časti sa musia pripojiť na ochranný vodič.

V budove sa na hlavné pospájanie musí pripojiť hlavný ochranný vodič, hlavný uzemňovací vodič, hlavná uzemňovacia svorka a tieto cudzie vodivé časti:

- rozvodné potrubia v budove, napríklad plynu, vody
- kovové konštrukčné časti budovy, ústredného kúrenia a klimatizácie
- oceľová výstuž konštrukčných betónových prvkov, ak je to prakticky vykonateľné

Vodivé časti prichádzajúce do budovy zvonku sa musia pospájať čo najbližšie k ich vstupnému miestu do budovy. Hlavné pospájanie sa musí urobiť na všetkých kovových plášťoch. Nutný však je súhlas majiteľov alebo prevádzkovateľov týchto káblov.

Ak v inštalácii alebo jej časti nie je možné splniť podmienky samočinného odpojenia urobí sa miestne pospájanie, nazývané aj doplnkové pospájanie.

Všetky neživé časti inštalácie sa musia spojiť s uzemneným bodom siete prostredníctvom ochranných vodičov, ktoré sa musia uzemniť v mieste príslušného transformátora, alebo v jeho blízkosti. Uzemňovacím bodom siete je spravidla neutrálny bod. Krajný vodič sa nesmie v žiadnom prípade použiť ako vodič PEN.

V pevných elektrických rozvodoch môže funkciu ochranného aj neutrálneho vodiča zastávať jediný vodič (vodič PEN) za predpokladu, že sú splnené požiadavky 546.2 v HD 384.5.54.

Charakteristiky ochranných prístrojov a impedancie obvodov musia byť také, aby pri poruche so zanedbateľnou impedanciou medzi krajným vodičom a ochranným vodičom alebo neživou časťou, v ktoromkoľvek mieste inštalácie došlo k samočinnému odpojeniu napájania v predpísanom čase.

Čas odpojenia dlhší ako vyžaduje tabuľka 41A STN 33 2000-4-41, ktorý ale neprevyšuje 5 s, sa dovoľuje pre koncový obvod napájajúci iba stacionárne zariadenia za predpokladu, že bude splnená podmienka podľa 413.1.3.5 a, 413.1.3.5 b.

Ak podmienky STN 332000-4-41 413.1.3.3, 413.1.3.4 a 413.1.3.5 nemožno splniť použitím nadprúdových istiacich prístrojov, musí sa urobiť doplnkové pospájanie v súlade s 413.1.2.2. Inak sa odpojenie napájania musí zaistiť pomocou prúdového chrániča.

BEZPEČNOSTNÉ PREDPISY A TABUĽKY

Na elektrické rozvodnice umiestniť bezpečnostné tabuľky v zmysle STN 01 8012-1:12/2000, STN 01 8012-2:12/2000 a nariadenia vlády NV SR d. 387/2006 Z.z. ISTI. Požiadavky pre údržbu, opravu a obsluhu el. zar. musia byť splnené v zmysle vyhlášky č. 508/2009 z.z.

FAREBNÉ ZNAČENIE VODIČOV

Farebné značenie žíl vodičov musí byť v súlade s STN EN 60445:2017 podľa funkcie jednotlivých žíl. Farebné značenie musí byť dodržané aj pri odbočovaní v rozvodných krabiciach, vypínačoch a prepínačoch. **Žila zeleno-žltá sa nikdy nepreznaučuje!**

REVÍZIA, OBSLUHA A ÚDRŽBA

Pred uvedením projektovaného el. zariadenia do trvalej prevádzky musí byť bezpodmienečne vypracovaná prvá odborná skúška v súlade s STN 33 2000-6 a STN 33 1500.

Pravidelné revízie sa musia vykonávať v lehotách ako to ustanovuje vyhlášky č. 508/2009 Zb. Obsluhovať navrhnuté elektrické zariadenie, ale len v rozsahu ZAP-VYP môže aj osoba bez elektrotechnickej kvalifikácie.

Údržbu a prácu na el. zariadení a rozvodoch môže vykonávať len pracovník s elektrotechnickou kvalifikáciou, preskúšaný podľa vyhlášky č. 508/2009 Zb, pričom je povinný dodržiavať bezpečnostné predpisy v zmysle STN 34 3100 a noriem súvisiacich.

BEZPEČNOSŤ PRÁCE.

Počas výstavby a prevádzky navrhovaných objektov musia byť dodržané bezpečnostné a prevádzkové predpisy, podmienky vyhlášky SÚBP, taktiež dodržať STN a to hlavne predpisy k zaisteniu bezpečnosti a ochrany zdravia pri práci. Bezpečnosť technických zariadení jeho funkciu a prevádzkovú spoľahlivosť je potrebné preverovať podľa paragrafu 9 vyhl.č. 508/2009 Z.z.. príslušnými skúškami a prehliadkami a zariadenia musia vyhovovať bezpečnej prevádzke. Prevádzkovateľ el. zariadenia musí vykonávať odborné prehliadky a skúšky el. zariadení podľa prílohy č.8 vyhl.č. 508/2009 Z.z.. Zostatkové nebezpečenstvo- podľa parag.4 odsek 1 124/2006Z.z. pri dodržaní požiadaviek projektu, správnej aplikácie požiadaviek na ochranu pred úrazom elektrickým prúdom, pri pravidelnej revízii a údržbe nevzniká zostatkové nebezpečenstvo. Všeobecne všetky práce ako i použité materiály musia zodpovedať platným predpisom a normám. Vybudované dielo pred uvedením do prevádzky musí sa podrobiť východzej odbornej prehliadke a skúške (revízii). Pre obsluhu a údržbu elektrických zariadení platí STN 34 3100. V zmysle vyhlášky č. 508/2009 Z.z. obsluhovať elektrické zariadenia môžu poučení pracovníci podľa §20 a údržbárske práce vykonávať pracovníci podľa §21-elektrotechnik citovanej vyhlášky. Montáž elektrických zariadení môže vykonávať len firma s platným oprávnením v zmysle vyhlášky č. 508/2009 Z.z. Počas montážnych prác musia pracovné skupiny dodržiavať príslušné bezpečnostné predpisy pre prácu na el. zariadeniach podľa STN 34 3100, čl.141-149, čl.161-163. Všetky montážne a stavebné práce súvisiace s pripojovaním elektrického zariadenia na sieť musia byť robené za vypnutého a bez napätového stavu. Pred predaním elektrického zariadenia do používania musí byť urobená východisková revízia správa podľa STN 33 1500, STN 33 2000-6. Pri montážnych prácach je potrebné dodržiavať farebné značenie vodičov podľa STN IEC 60445 s označením ochranného vodiča zelenožltou farbou, ktorý sa nesmie používať ako iný vodič ani zmenou jeho farby. Za bezpečný stav elektrického zariadenia v prevádzke a odstránenie nedostatkov zodpovedá podľa vyhl. č. 508/2009 Z.z. §8 prevádzkovateľ. Periodické odborné prehliadky a odborné skúšky je potrebné vykonávať podľa STN 33 1500 tab.č.1, alebo vyhl.č. 508/2009 Z.z. príloha č.8. Rozvádzač môže vyrábať len subjekt, ktorý vlastní oprávnenie na výrobu rozvádzačov podľa vyhlášky 508/2009 Z.z. Rozvádzač musí byť vyrobený podľa STN EN 60439-1, STN EN 60439-2, STN EN 60439-3+A1, STN EN 60439-4, STN EN 60439- 5. K rozvádzaču musí byť dodaná sprievodná dokumentácia s určením podmienok na jeho inštaláciu, prevádzku, údržbu a pre používanie prístrojov, ktoré sú jeho súčasťou. Hlavné vypínače v rozvádzačoch musia byť označené bezpečnostnou tabuľkou v zmysle STN EN 61310-1. Pri práci na elektrických zariadeniach je nutné používať ochranné pracovné pomôcky a náradie. Ručné elektrické náradie a iné prenosné elektrické predmety sa majú vo všetkých prostrediach používať v triede ochrany II.

VYHODNOTENIE OHROZENIA BEZPEČNOSTI A ZDRAVIA PRI PRÁCI V ZMYSLE ZÁKONA SNR Č. 124/2006 Z.Z.

Podľa § 3 ods. 1 zákona č. 124/2006 Z.z. musí byť súčasťou projektu vyhodnotenie neodstrániteľných nebezpečenstiev a neodstrániteľných ohrození, ktoré vyplývajú z navrhovaných riešení v určených prevádzkových a užívateľských podmienkach, posúdenie rizika pri ich používaní a návrh ochranných opatrení proti týmto nebezpečenstvám a ohrozeniam.

Faktor pracovného procesu a prostredia	Neodstrániteľné nebezpečenstvo	Neodstrániteľné ohrozenie	Návrh ochranných opatrení
Elektrina	Elektrické napätie a prúdy nebezpečné pre zdravie, život a majetok	Elektrický skrat, vznik požiaru	Bod 1 - 8
-, -	-, -	Dotyk živej časti v normálnej prevádzke	Bod 1 - 6, 8
-, -	-, -	Dotyk neživej časti pri poruche	Bod 1 - 5, 7, 8

Pri správnej montáži elektrickej inštalácie, pri uplatnení a dodržiavaní právnych predpisov, slovenských technických noriem, pokynov na obsluhu a údržbu a ostatných predpisov na zaistenie bezpečnosti a ochrany zdravia pri práci nevzniknú od elektriny neodstrániteľné nebezpečenstvá a neodstrániteľné ohrozenia v zmysle uvedeného zákona.

Projekt vo svojom riešení minimalizuje možné ohrozenia elektrickým prúdom nasledovne:

- ohrozenie osôb dotykom so živými časťami (priamy dotyk) – rieši v časti technickej správy „Požiadavky na základnú ochranu podľa STN 33 2000-4-41“
- ohrozenie osôb dotykom s časťami, ktoré sa stali živými následkom zlých podmienok, najmä porušením izolácie (nepriamy dotyk) – rieši v časti technickej správy „Požiadavky na ochranu pri poruche podľa STN 33 2000-4-41“
- iné javy ako napríklad preťaženie, skratové účinky a podobne – sú riešené istiacimi prvkami
- z hľadiska bezpečnosti práce a technických zariadení projekt vo svojom riešení rešpektuje v technickej správe citované vyhlášky a platné normy a ich vykonávacie predpisy

Projekt vo svojom riešení predpisuje zásady bezpečnosti a popisuje zdroje ohrozenia. Preto pri rešpektovaní uvedených bodov a technického riešenia ako i prevádzkových a revíznych predpisov možno vyhodnotiť projektové riešenie ohrozenia bezpečnosti a zdravia ako nulové.

Návrh ochranných opatrení:

- Poučenie obsluhy o zásadách bezpečnosti práce a ochrany zdravia.
- Zákaz vstupu nepovolánym osobám.
- Poučenie o používaní ochranných a pracovných pomôcok podľa predpisov.
- Všetky údržbárske práce vykonávať len s povolením na prácu a s pracovníkmi s predpísanou kvalifikáciou.
- Práce s otvoreným ohňom – pracovať iba s povolením.
- Ochrana pred zásahom elektrickým prúdom v zmysle STN 33 2000-4-41.
- Pravidelnou revíziou a prehliadkami elektrického zariadenia, ktoré vykonávajú pracovníci s predpísanou kvalifikáciou.

Možné lokality pre neodstrániteľné nebezpečenstvá a neodstrániteľné ohrozenia:

Faktor - Pracovného procesu a prostredia	Neodstrániteľné nebezpečenstvo	Neodstrániteľné ohrozenie	Miesta možného výskytu neodstrániteľných nebezpečenstiev a ohrození
Elektrina	Elektrické napätie a prúdy nebezpečné pre zdravie, život a majetok	Elektrický skrat, vznik požiaru	Živé elektrické časti, neživé elektrické časti, cudzie vodivé časti
-, -	-, -	Dotyk živej časti v normálnej prevádzke	Živé elektrické časti
-, -	-, -	Dotyk neživej časti pri poruche	Neživé elektrické časti, cudzie vodivé časti

Posúdenie rozsahu rizika:

Neodstrániteľné nebezpečenstvo alebo neodstrániteľné ohrozenie	Pravdepodobnosť vzniku poškodenia zdravia v prípade najlepšom ¹⁾ najhoršom ²⁾		Možné následky na zdravie v prípade najlepšom ³⁾ najhoršom ⁴⁾	
	žiadna	vysoká	žiadne	veľké
Elektrický skrat, vznik požiaru	žiadna	vysoká	žiadne	veľké
Dotyk so živou časťou v normálnej prevádzke	žiadna	vysoká	žiadne	veľké
Dotyk s neživou časťou pri poruche	žiadna	vysoká	žiadne	veľké

Riziko je pravdepodobnosť vzniku poškodenia zdravia zamestnanca pri práci a stupeň možných následkov na zdraví.

¹⁾ **najlepší prípad** z hľadiska pravdepodobnosti vzniku poškodenia zdravia je ak sa dodržiava pracovná disciplína, sú dodržané pracovné a bezpečnostné predpisy, súčasný výskyt len jedného nebezpečenstva a ohrozenia, väčšia vzdialenosť od zdroja výskytu nebezpečenstva a ohrozenia

²⁾ **najhorší prípad**

³⁾ **najlepší prípad**

⁴⁾ **najhorší prípad**

UPOZORNENIE:

Projekt bol vypracovaný v zmysle platných noriem STN a súvisiacich predpisov. Všetky práce musia byť prevedené podľa platných noriem STN v čase realizácie. Pred uvedením el. zariadení do prevádzky musí byť na nich vykonaná východzia odborná prehliadka a odborná skúška (v zmysle STN 33 2000-6:2007/Z1), ktorú vykoná elektrotechnik špecialista s kvalifikáciou v zmysle Vyhl. MPSVaR č. 508/2009 Zb. §24 a spracovaná revízna správa. Prevádzkovateľ je potom povinný prevádzať pravidelné odborné prehliadky a odborné skúšky v zmysle STN 33 1500 tab.č.1.

POZNÁMKY

1. Táto dokumentácia je vyhotovená v rozsahu potrebnom pre získanie stavebného povolenia a nenahrádza realizačný projekt.
2. Povinnosťou dodávateľskej firmy je zoznámiť sa so všetkými časťami projektovej dokumentácie, tzn. technickou správou, výkresmi, atď. Ďalej je povinnosťou dodávateľskej firmy overiť si a skontrolovať všetky nadväznosti a požiadavky na ostatné profesie.
3. Predpokladá sa, že dodávateľská firma je odborne spôsobilá, s plnou zodpovednosťou za vyhotovenie kompletného funkčného diela vrátane stanovenia úplného rozsahu prác prostredníctvom preskúmania a prediskutovania kompletnej dokumentácie s príslušnými stranami.
4. Na základe vyššie uvedeného je povinnosťou dodávateľskej firmy upozorniť na prípadné nedostatky, zjavné chyby a v prípade nejasností vzniesť otázky k dokumentácii. Táto povinnosť sa predpokladá pred začatím prác v termíne stanovenom zástupcom investora. V priebehu prác je potom povinnosťou dodávateľskej firmy včas upozorniť na nedostatky a chyby a to takým spôsobom, aby nedošlo k zvýšeniu ceny diela vplyvom oneskorenej pripomienky. Ak sa tak nestane, predpokladá sa vždy, že dodávka zahŕňa všetky súčasti k zaisteniu kompletnosti a funkčnosti diela.
5. Vzhľadom k fáze projektu nie je projektová dokumentácia kompletná vo všetkých detailoch.
6. Pri realizácii je dodávateľ povinný koordinovať postup prác so stavbou a ostatnými profesionálmi, postupovať v súlade s príslušnými predpismi a návodmi pre montáž jednotlivých zariadení, dodržiavať všetky platné zákony, normy a vyhlášky.
7. Text technickej správy rovnako ako poznámky vo výkresoch neprešli gramatickou korektúrou.

TECHNICKÉ RIEŠENIE

OPIS EL. PRÍPOJKY

Elektrická káblová prípojka pre napojenie hlavného rozvádzača objektu RH je riešená z existujúceho elektromerového rozvádzača RE. Elektromerový rozvádzač RE je osadený na hranici pozemku na verejne dostupnom mieste. Elektrické napojenie rozvádzača RE je existujúce, tento projekt nerieši. Z rozvádzača RE sa zaistí dodávka elektrickej energie v navrhnutom objekte, napájanie hlavného rozvádzača objektu RH. Prepojenie medzi rozvádzačmi RE a RH sa zrealizuje s káblovým vedením typu NAYY-J 4x240(dĺžka trasy cca. 120m), vedené v káblovej ryhe a čiastočne v káblových roštoch a žlaboch (pod spevnenými plochami káble viesť v plastovej káblovej chráničke FXKVR).

Hl. istič pred elektromerom: 280A, 3fázový, charakteristika. B
Typ merania: polopriame jednotarifné meranie

ROZVÁDZAČ RH

V miestnosti č.1.18 bude inštalovaný rozvádzač RH, ktorý zabezpečuje napojenie a istenie jednotlivých obvodov v objekte (všetky vývody sú chránené s prúdovým chráničom). Rozvádzač RH oceľovo-plechová pre stojaciu montáž a bude napojená z exist. rozvádzača RE káblom NAYY-J 4x240. Rozvádzač vyzbrojený s hlavným ističom, označeným ako QFA0, ktorým je možné vypnúť celú elektrifikáciu objektu.

Total STOP

V prípade požiaru, alebo nebezpečenstva úrazu elektrickým prúdom je možné vypnúť el. napätie delenými ističmi resp. hlavným ističom v rozvádzačoch. Objekt ako celok je možné vypnúť hlavným ističom v rozvádzači RH, prípadne vypnutím prívodu rozvádzača RH. Pri vstupe do objektu v miestnosti č. 1.01 a 1.12 bude umiestnené TOTAL STOP tlačidlo na stenu, v miestnosti č.1.18 bude inštalovaný STOP tlačidlo na dvere rozvádzača RH. TOTALNE STOP tlačidlo bude slúžiť pre kompletné vypnutie el. napätia v celom objekte.

ELEKTROINŠTALÁCIA NN

Svetelné, silové a zásuvkové vedenia sú navrhnuté káblami typu N2XH-J(O). Káble budú uložené v káblových roštoch a žlaboch. Elektrická inštalácia svetelných rozvodov sa zrealizuje káblami N2XH-J(O) 3x1,5, zásuvkových rozvodov sa zrealizuje káblami N2XH-J 3x2,5 a ostatné silové rozvody podľa potreby a charakteru spotrebičov. Napojenie a istenie všetkých silnoprúdových rozvodov/vývodov zrealizovať z príslušnej rozvodnice RH.

Ovládacie spínače budú umiestnené pri vstupoch do jednotlivých priestorov vo výške 120 cm nad podlahou. Zásuvky inštalovať vo výške min. 30cm nad podlahou a v kuchyni nad pracovnú plochu linky vo výške od podlahy 140 cm. Všetky rozvody budú za prúdovým chráničom. V rozvodnici RH bude hlavný vypínač, ktorý v prípade nutnosti odpojí od prívodu elektrickej energie všetky zásuvkové, silové a svetelné rozvody. Všetky kovové predmety sa pripoja na podružnú equipotenciálnu zbernicu pre možné meranie uzemnenia.

Zásuvková inštalácia

Zásuvková inštalácia je navrhnutá káblami s prierezom jadra žily 2,5 mm². Rozmiestnenie a počty zásuviek sú navrhnuté podľa typu a charakteru miestnosti. Typ zásuvky musí vyhovovať danému prostrediu v ktorom budú použité. Samostatne istené zásuvkové obvody sú vedené pre el. zariadenia s príkonom od 2 000 VA. Pre zabezpečenie zvýšenej ochrany osôb pred nebezpečným dotykovým napätím sú všetky zásuvkové obvody chránené pomocou prúdových chráničov s menovitým poruchovým prúdom 30 mA. Zásuvky inštalovať vo výške min 30cm nad podlahou a v kuchynkách nad pracovnú plochu linky vo výške od podlahy 140 cm.

Svetelná inštalácia

Svetelná inštalácia je navrhnutá káblami s prierezom jadra žily 1,5mm². Použité svietidlá musia byť vyhotovené z materiálov a v požadovanom krytí tak, aby vyhovovali pôsobeniu vonkajších vplyvov prostredia v ktorom budú inštalované. Umelé osvetlenie v jednotlivých miestnostiach, resp. priestoroch musí spĺňať podmienku dobrého videnia a vytvárania príjemného prostredia. V svietidlách budú použité zdroje s farbou svetla „neutrálna biela“. Ďalším kritériom, ktoré musí umelé osvetlenie spĺňať je ekonomickosť prevádzky. Ovládanie osvetlenia je riešené miestne spínačmi inštalovanými pri vstupoch do osvetľovacích priestorov. Spodná hrana svietidiel nad umývadlami bude vo výške min.180cm nad podlahou, ak bude svietidlo umiestnené nižšie musí byť chránené pred mechanickým poškodením (napr. nárazu vzdorným krytom, ochranným košom a pod.). Ovládanie osvetlenia je riešené spínačmi inštalovanými pri vstupoch do osvetľovaných priestorov. Udržiavaná osvetlenosť Em bola navrhnutá podľa STN EN 12464-1. Údržba osvetlenia sa bude robiť skupinovo ak intenzita poklesne pod 80% menovitej hodnoty. Čistenie krytov svietidiel robiť aspoň 2x ročne.

Núdzové osvetlenie

V objekte budú osadené svietidlá núdzového osvetlenia pre zabezpečenie osvetlenia únikových ciest s autonómnymi zdrojmi na dobu svietenia 3,0 hod. pri výpadku energie. Nad únikovými východmi budú inštalované núdzové svietidlá 2W s piktogramami vyznačujúcimi smer úniku, svietidlá budú vybavené autonómnymi zdrojmi na dobu

svietenia 3hod pri výpadku elektrickej energie. Núdzové svietidlá treba pravidelne testovať každý mesiac a maximálne po 5 rokoch zabezpečiť výmenu autonómnych zdrojov. Silové napájanie núdzových svietidiel je z navrhnutého hl. rozvádzača RH, vývod istený s prúdovým ističom 10/1N/B/003.

Ochrana doplnkovým pospájaním

V priestore kúpeľne, kotolne a technickej miestnosti zrealizovať doplnkové pospájanie všetkých kovových predmetov, potrubných vedení inštalovaných v miestnosti pripojiť na equipotenciálnu svorku EK. Doplnkové pospájanie zrealizovať vodičom H07V-K 6mm² farba zelenožltá.

INŠTALÁCIA V PRIESTOROCH S VAŇOU ALEBO SPRCHOU

Pre elektrickú inštaláciu v priestoroch s vaňou alebo sprchou (tzn. kúpeľne a pod.) platia požiadavky STN 33 2000-7-701:10/2007. V zmysle predmetnej normy (článku 701.512.2, vonkajšie vplyvy) inštalované elektrické zariadenia musia mať aspoň tieto stupne ochrany :

- v zóne 0 : IPX7;
- v zóne 1 : IPX4;
- v zóne 2 : IPX4.

V zmysle predmetnej normy STN 33 2000-7-701:10/2007 sa zásuvky a spínače môžu umiestniť iba mimo umývacieho priestoru. Ak sú vo výške aspoň 1,2m nad podlahou, môžu sa umiestniť tesne pri hranici umývacieho priestoru. Ak sú umiestnené nižšie, musia byť vzdialené svojím najbližším okrajom aspoň 0,2m od hranice umývacieho priestoru. Pritom sa musia brať do úvahy aj požiadavky, ktoré sú dôsledkom vonkajších vplyvov priestoru, v ktorom je umývací priestor umiestnený.

Umývací priestor je v zmysle článku N 701.30.5 ohraničený :

- a) zvislou plochou (plochami) prechádzajúcou obrysami umývadla, umývacieho drezu a zahŕňa priestor pod aj nad umývadlom, umývacím drezom,
- b) podlahou a stropom.

Článok 701.415.1 STN 33 2000-7-701:10/2007 – doplnková ochrana : prúdové chrániče (RCD):

V miestnostiach s vaňou alebo sprchou musí jeden (alebo niekoľko) prúdových chráničov (RCD) s menovitým rozdielovým vypínacím prúdom neprevyšujúcim 30mA chrániť všetky obvody. Použitie takýchto prúdových chráničov RCD sa nevyžaduje pri obvodoch :

- s ochranným opatrením „elektrické oddelenie“, ak každý obvod napája iba jeden spotrebič,
- s ochranným opatrením „malé napätie SELV a PELV“. (zdroj SELV sa musí inštalovať mimo zón 0, 1 a 2).

V umývacom priestore sa môžu inštalovať ďalšie spotrebiče za predpokladu, že sú ich výrobcom určené na použitie v umývacom priestore, a ich vlastnosti umožňujú použitie v umývacom priestore (typovo overené).

INŠTALÁCIA VO VONKAJŠÍCH PRIESTOROCH

V priestoroch s prostredím vlhkým a prostredím pod prístreškom je možné inštalovať elektrické stroje, prístroje a svietidlá s min. krytím aspoň IP44. V priestoroch s prostredím vonkajším podľa STN EN 33 2000-7-714 čl.714.5 je možné inštalovať elektrické stroje, prístroje a svietidlá s min. krytím aspoň IPx4 resp.IP44. Pokiaľ sa vo vonkajšom priestore použije svetelné zariadenie triedy ochrany II alebo rovnocennou izoláciou , potom sa nesmie sa zriadiť nijaký ochranný vodič a vodivé časti stĺpov osvetlenia nesmú byť zámerne spojené s uzemňovacou sústavou.

HLAVNÉ OCHRANNE POSPÁJANIE



Pre objekt bude riešená hlavná uzemňovacia prípojnica označená ako HUS, umiestnená vedľa rozvádzača RE. Každý vodič pripojený na hlavnú uzemňovaciu prípojnicu sa musí dať samostatne odpojiť. Tento spoj musí byť spoľahlivý a rozpojiteľný iba pomocou nástroja. Hlavný ochranný vodič musí byť dimenzovaný tak, aby minimálne zodpovedal prierezu najväčšieho krajného vodiča použitého v inštalácii. Prierez každého ochranného vodiča, ktorý nie je časťou kábla alebo ktorý nie je v spoločnom kryte s krajným vodičom, nesmie byť menší ako :

- 2,5 mm² Cu alebo 16 mm² Al, ak je chránený pred mechanickým poškodením,
- 4 mm² Cu alebo 16 mm² Al, ak nie je chránený pred mechanickým poškodením.

Ochranné vodiče sa musia vhodným spôsobom chrániť pred mechanickým, chemickým alebo elektrochemickým poškodením, pred účinkami elektrodynamických a termodynamických síl. Každý spoj (napríklad skrutkové spoje, upínacie konektory) medzi ochrannými vodičmi alebo medzi ochranným vodičom a iným zariadením musia zabezpečovať trvanlivé a neprerušované elektrické spojenie a primeranú mechanickú pevnosť a ochranu.

Na prípojnicu MET sa vodičmi označenými ako PB s prierezom v zmysle STN 33 2000-5-54 a typizovanými svorkami vodivo pripoja:

- neživé vodivé časti rozvádzača
- vodivé kovové konštrukcie káblových rozvodov
- vodivé kovové konštrukcie nosnej časti budovy

- hlavné potrubia (VZT, voda, plyn)
- neživé časti kotolne a ostatných technických miestností
- všetky rozvádzače

Hlavná uzemňovacia prípojnica MET sa cez skúšobnú svorku pripojí na vonkajšie uzemnenie objektu drôtom FeZn Φ 10 mm pomocou svoriek SR03. V zmysle STN 33 2000-5-54: 2012 článku 544.1, vodiče na ochranné pospájanie (v zmysle článku 411.3.1.2 z STN 33 2000-4-41:2007) určené na pripojenie na hlavnú uzemňovaciu prípojnicu nesmú mať menší prierez ako :

- 6 mm² meď,
- 16 mm² hliník,
- 50 mm² oceľ.

Odpor uzemnenia ochranného vodiča má mať odpor najviac 5 Ω . Uzemňovací vodič ochranného pospájania bude v zemi pripojený na uzemňovaciu sústavu bleskozvodu objektu, čím bude zabezpečený ich rovnaký potenciál. Prierezy uzemňovacích vodičov nesmú byť menšie ako 6 mm² pre meď alebo 50 mm² (Φ 8) pre oceľ. Ak je na uzemňovač pripojený systém ochrany pred bleskom, prierez uzemňovacieho vodiča musí byť aspoň 16 mm² pre meď (Cu) alebo 50 mm² (Φ 8) pre oceľ.

Hlavné ochranné pospájanie

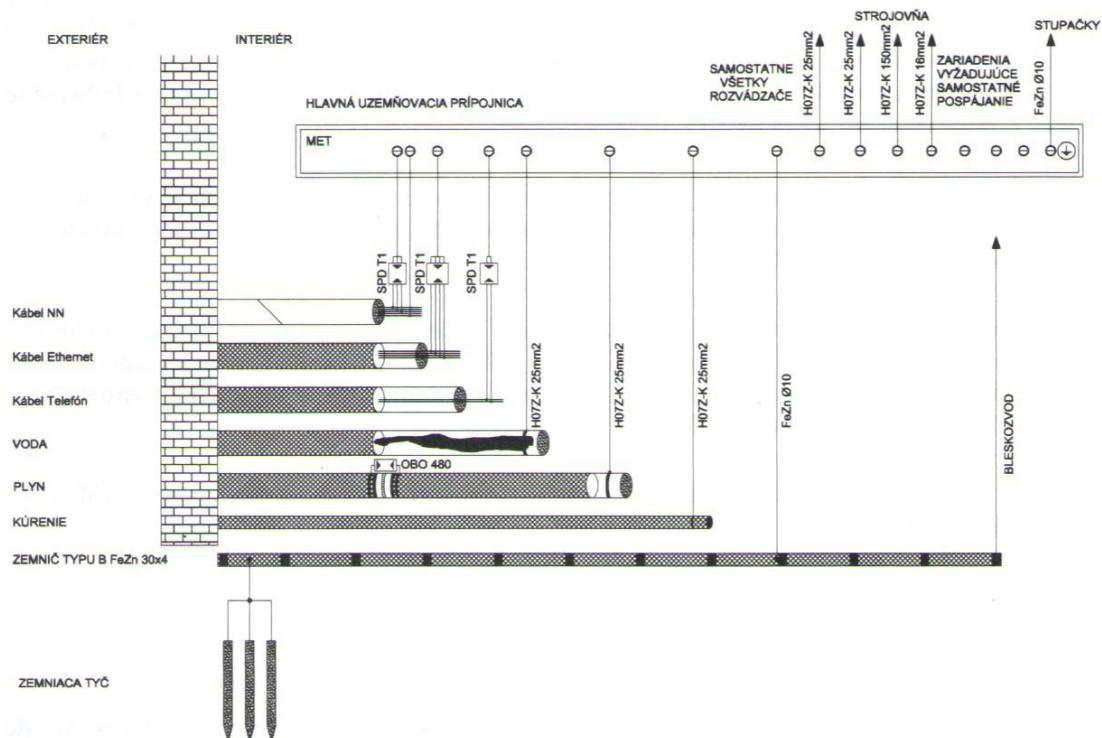

DOPLNKOVÉ POSPÁJANIE

Pre priestory s triedami vonkajších vplyvov AD2, AD3, AD4, AF4 sa použije sa doplnková ochrana doplnkovým pospájaním podľa STN 33 2000-4-41 čl.415.2.

Doplnkové pospájanie je navrhnuté v priestore kúpeľne, kuchyne, technickej miestnosti vodičom CY 4 z.ž – nechránený pred mechanickým poškodením (vedený voľne v priestore alebo pod omietkou) a CY 2,5 chránený pred mechanickým poškodením (vedený v elektroinštalačnej trubke, vo voľnom priestore alebo pod omietkou) podľa STN 33 2000-5-54 čl.543.1.3. Ochranným vodičom pripojiť všetky prístupné nechránené cudzie vodivé časti a všetky neživé vodivé časti upevnených zariadení v miestnosti obsahujúcej kúpaciu a/alebo sprchovaciu vaňu, drez a pod.. Toto miestne doplnkové pospájanie môže byť buď priamo v miestnosti s vaňou alebo sprchou alebo i mimo nej, prednostne v blízkosti bodu vstupu cudzích vodivých častí do takejto miestnosti. Vodiče na takéto miestne ochranné pospájanie musia byť farby zeleno-žltej. Kovové vaňové a umývadlové batérie na teplú a studenú vodu i pokiaľ sú pripojené na plastové potrubie (PPR) alebo plast-hliníkové potrubie (AL-PE) je treba pripojiť na doplnkové ochranné pospájanie, najlepšie prostredníctvom typizovanej svorky ZS4.(POHĽAD „B“) .Vodič ochranného doplnkového pospojovania sa pripojí na ochranný kontakt (PE) zásuvky vodičom Cu s prierezom 2,5mm², prípadne vodičom Cu s prierezom 6mm² na prípojnicu MET.

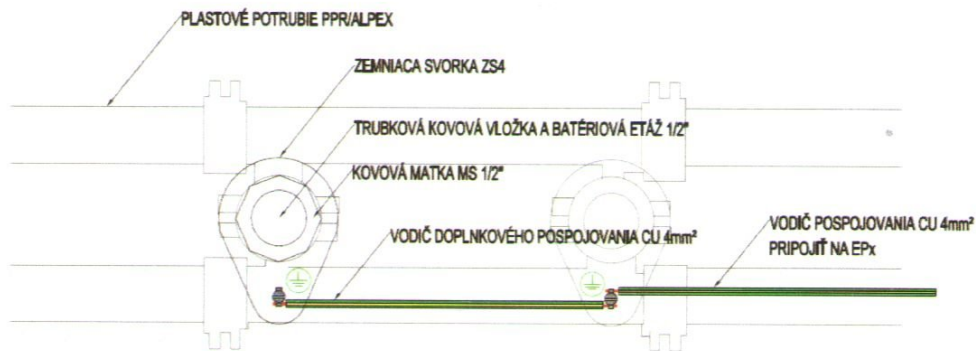

Elektroinštalácia VZT

Napájacie rozvody pre zariadenie VZT sú navrhnuté káblami s prierezom jadra žily 1,5; 2,5 a 4 mm². Rozmiestnenie a počty zariadení a káblových vývodov sú navrhnuté podľa typu a charakteru miestnosti a na základe PD VZT. Pre zabezpečenie zvýšenej ochrany osôb pred nebezpečným dotykovým napätím sú všetky obvody chránené pomocou prúdových chráničov s menovitým poruchovým prúdom 30 mA. **Pred zahájením prác spojených s kablážou návrh prekonzultovať s dodávateľom zariadení VZT!**

Centrálna rekuperačná jednotka

V miestnosti č. 2.01 a 2.08 sú navrhnuté rekuperačné jednotky. Z rozvádzača RH sú pripravené istené vývody s prúdovými ističmi PFL7 16/1N/003 pre ich napájanie. **Pred zahájením prác spojených s kablážou návrh prekonzultovať s dodávateľom zariadení TZB!**

Čerpadlo

V exteriéri je navrhnuté čerpadlo. Z rozvádzača RH je pripravený istený vývod s ističom PL7 16/3/B cez prúdový chránič PF7 63/4/003. Zrealizuje s káblovým vedením typu N2XH-J 5x2,5 vedené v káblovej ryhe a čiastočne v káblových roštoch a žlaboch, po celej dĺžke vedené v chráničke. **Pred zahájením prác spojených s kablážou návrh prekonzultovať s dodávateľom zariadení TZB!**

Klimatizácia/ chladenie

V exteriéri sú navrhnuté kondenzačné jednotky. Z rozvádzača RH sú pripravené istené vývody (viď E07- Jednopolová schéma rozvádzača RH).

Pred zahájením prác spojených s kablážou návrh prekonzultovať s dodávateľom zariadení TZB!

UZEMŇOVACIA SÚSTAVA

Uzemnenie je úmyselne vytvorené vodivé spojenie zariadení a predmetov so zemou tak, aby určené miesta spotrebiča, zariadenia alebo siete bolo udržiavané na potenciáli zeme. Musí byť vyhotovené tak, aby boli splnené požiadavky bezpečnosti i správnej funkcie celej EI. V zmysle STN 33 2000-5-54 je navrhnuté uzemnenie pre ochranu pred úrazom elektrickým prúdom a pre správnu činnosť elektrických zariadení.

Uzemňovanie sa prevedie uzemňovačom typu B, ktorý bude vytvorený čiastočne so základovou a čiastočne s okruhovou uzemňovacou sústavou.

Základový uzemňovač je uzemňovač uložený v betónových základoch objektu. Je tvorený z pásovej ocele FeZn 30x4 mm. Raster uzemňovacej sústavy ovplyvňuje LPN zaradenie objektu, v tomto prípade objekt je zaradený do LPN skupiny III, t.j. raster je 15x15 m. Ukladá sa ako obvodový uzemňovač pod izolačnú vrstvu cca 5 cm nad dnom výkopu tak, aby bol vodič uzemňovača obklopený betónovou zmesou.

Uzemňovanie sa prevedie uzemňovačom typu B, ktorý bude vytvorený so okruhovou uzemňovacou sústavou. Okruhový uzemňovač je uzemňovač uložený v ryhe s hĺbkou 800mm okolo riešeného objektu. Je tvorený z pásovej ocele FeZn 30x4 mm.

Spojenie dvoch uzemňovacích sústav navrhnuté pomocou iskrišťa FV Saltek ISG-A100.

Hlavná uzemňovacia svorka HUS sa pripojí na uzemňovacia sústavu s FeZn 10mm. Vytvorené spoje v zemi sa ošetrí proti korózii s zaliatím asfaltom. V blízkosti rozvodnice RP15 sa umiestni zbernica EP, na ktorú sa pripoja všetky kovové časti nachádzajúce sa v objekte. (t.j. trubky vody, ÚK atď.) Zbernica EP sa prepája so zbernicou PE umiestnenou v rozvodnici RP15 vodičom H07V-K 25mm² zelenožltý.

OCHRANA PRED BLESKOM A PREPÄTÍM LPS - BLESKOZVOD

Vonkajšia ochrana pred úderom blesku

Potreba ochrany pred prepätím, ekonomické prínosy inštalácie ochranných opatrení a výber vhodných ochranných opatrení sa majú určiť podmienkami manažérstva rizika. Manažerstvo rizika je predmetom normy IEC 62305-2. Kritéria pre návrh inštaláciu a údržbu ochranných opatrení na ochranu pred bleskom sa uvažujú v troch oddelených skupinách:

- Prvá skupina zaoberajúca sa ochrannými opatreniami na obmedzenie hmotných škôd a ohrozenia života sa nachádza v IEC 62305-3
- Druhá skupina, zaoberajúca sa ochrannými opatreniami na obmedzenie porúch elektrických a elektronických systémov sa nachádza v IEC 62305-4
- Tretia skupina, zaoberajúca sa ochrannými opatreniami na zníženie hmotných škôd a zlyhaní inžinierskych sietí pripojených ku stavbe (najmä elektrických a telekomunikačných vedení) sa nachádza v IEC 62305-5

Zásahy blesku do zeme môžu byť nebezpečné pre stavby a inžinierske siete s nebezpečenstvom pre stavbu ako následok môže byť:

- Poškodenie stavby a jej obsahu
- Poruchy prídružených elektrických a elektronických systémov
- Úraz živých bytostí vnútri alebo blízkosti stavby

Stanovenia rizika je súčasťou projektovej dokumentácie.

Na vytvorenie LPS budú použité materiály z hliníku a žiarovo pozinkované čo zabezpečí dostatočnú ochranu proti korózii.

Vnútorný systém ochrany pred bleskom musí zabrániť nebezpečným iskreniam vnútri chránenej stavby, ktoré môžu byť spojené prechodom bleskového prúdu nielen vo vonkajšom LPS, ale aj v iných vodivých častiach stavby. Nebezpečným iskreniam medzi rôznymi časťami sa zabráni:

- Equipotenciálnym pospájaním (kovové časti, kovové inštalácie, vnútorné systémy, vonkajšie vodivé časti a vedenie pripojené ku stavbe)
- Elektrickou izoláciou medzi časťami

Objekt bude chránený s aktívnym bleskozvodom. Navrhovaný aktívny bleskozvod je so základnou tyčou dĺžky 5m. Aktívny bleskozvod má dva zvody. Na jeden zo zvodov je nainštalovaný počítadlo zásahov umiestnené v samostatnej skrinke. Funkciu aktívneho bleskozvodu pre všetky objekty spĺňa aktívny bleskozvod umiestnený na streche výrobnéj haly. Pre tento účel je používaný hrot aktívneho bleskozvodu FLASHCAPTOR 15 (označenie FC 15) uložený na 3+2m nerezovom tyči typu HRI 3502 [2m] + HRI 4203 [3m]. Zvody vyhotoviť ako priznané. Skúšobné svorky inštalovať 1,8m nad terénom. Od skúšobných svoriek do zeme bude vedenie realizované vodičom FeZn Ø10mm a budú napojené na exist. zemniacu sústavu.

Na jímaciu sústavu na streche vodivo pripojiť kovové okapy, oplechovanie a iné kovové predmety. Vodivé spoje v zemi zaizolovať. Jednotlivé skúšobné svorky označiť štítkami s číselným označením. Dodržať príslušné vzdialenosti vodičov bleskozvodovej sústavy od krytiny a elektrických vedení v zmysle príslušných ustanovení STN 34 1390.sústavy pomocou vodiča FeZn 8 mm. Vonkajšia ochrana pred bleskom bola riešená pomocou ochrannej gule.

Sústava zvodov bude znižovať pravdepodobnosť škôd spôsobených bleskovým prúdom, ktorý potečie LPS, je nevyhnutné zvody umiestniť tak, aby spájali miesto zásahu so zemou viacerými paralelnými cestami, aby dĺžka cesty bleskového prúdu bola čo najkratšia a aby sa vyrovnanie potenciálov medzi vodivými časťami stavby realizovalo podľa požiadaviek STN EN 62305-3 čl. 6.2. Hodnota vzdialenosti medzi zvodmi a medzi obvodomými vodičmi triedy LPS II. je 10m. Zvody sa musia inštalovať priamo a zvisle, aby sa vytvorilo čo najkratšie priame spojenie so zemou. Nesmú sa vytvoriť inštalčné slučky (slepé konce).

Bleskozvodné vedenie bude uložené na streche pomocou podpier vedenia pre stojatý falc. Zvodové izolované vedenie bude nad terénom chránené uložením v ochrannej rúrke pod omietkou. Skúšobné svorky inštalovať vo výške 0,6m až 1,8m nad terénom v zemných skúšobných svorkách. Od skúšobných svoriek do zeme bude vedenie zrealizované vodičom FeZn o priemere 10mm.

Zvodové vedenia budú pripojené uzemňovacím vedením FeZn 10 mm pripojené na obvodomý uzemňovač tvorený zemniacim pásom uloženým vo výkope stavby svorkami 2xSR03 pre spoj a spoje budú ošetrené antikorózne.

- Zemný odpor uzemnenia spoločnej uzemňovacej siete musí byť menší ako 2 Ω.
- Na zbernú sústavu na streche vodivo pripojiť kovové odkvapové žľaby, oplechovanie atiky a iné kovové predmety.
- Dodržať dostatočnú vzdialenosť.
- Vodivé spoje v zemi zaizolovať

- Jednotlivé skúšobné svorky označiť štítkami s číselným označením

Vnútoraná ochrana pred prepätím

Vnútoraný systém ochrany pred bleskom musí zabrániť nebezpečným iskreniam vnútri chránenej stavby, ktoré môžu byť spojené prechodom bleskového prúdu nielen vo vonkajšom LPS, ale aj v iných vodivých častiach stavby. Nebezpečným iskreniam medzi rôznymi časťami sa zabráni:

- Equipotenciálnym pospájaním (kovové časti, kovové inštalácie, vnútorné systémy, vonkajšie vodivé časti a vedenie pripojené ku uzemňovacej sústavy)
- Elektrickou izoláciou medzi časťami
- Prepäťovou ochranou

Všetky kovové časti stavby, kovové časti inštalácie, vnútorné systémy a vonkajšie vodivé časti a vedenie priložené ku stavbe musia byť pripojené na equipotenciálnu zbernicu, aby sa zabezpečilo equipotenciálne pospájanie proti blesku pre dosiahnutie vyrovnania potenciálu pri pôsobení blesku a mali čo najmenšiu impedanciu max. $0,2\Omega$.

Požiadavky na voľbu a spôsob inštalácie prepäťových ochrán v elektrických zariadeniach budov popisuje norma STN 332000 „Elektrické zariadenia budov - ochranné zariadenia proti prepätiu“ a IEC 60364-53 „Elektrické inštalácie budov“, časť 5-53 „Výber a montáž elektrických zariadení“, sekcia 534 „Zariadenia na ochranu proti prepätiu“. V uvedených normách je popísané usporiadanie a zapojenie prepäťových ochrán pre jednotlivé typy sietí a špecifikované sú tiež základné parametre prepäťových ochrán pre jednotlivé oblasti použitia. Norma predpisuje zaradenie impedancii medzi jednotlivé stupne prepäťovej ochrany, ktoré môžu byť dosiahnuté vlastnou impedanciou dostatočne dlhého vedenia medzi jednotlivými stupňami.

Prepäťové ochrany slúžia na vyrovnávanie potenciálov pri údere blesku a navrhnutý je na vstup vedenia do objektu v hlavnom rozvádzači RP15.

Prepäťová ochrana typu 1 (trieda I, B) je určená pre kategóriu prepätia III podľa STN EN 60664-1:2004-07 je koordináciou izolácie stanovené maximálne prepätie 4 kV pre sieť 230/400 V. Táto prepäťová ochrana slúži na vyrovnávanie potenciálov pri údere blesku a zapája sa na vstup vedenia do objektu v hlavnom rozvádzači.

PRÍLOHY:

PRÍLOHA Č. 1 – POUŽITÉ PREDPISY A NORMY

STN 33 2000-1: 2009	Elektrické inštalácie nízkeho napätia. Časť 1: Základné princípy, stanovenie všeobecných charakteristík, definície
STN 33 2000-2: 2004	Medzinárodný elektrotechnický slovník. Kapitola 826: Elektrické inštalácie budov
STN 33 2000-4-41: 2007 + O1	Elektrické inštalácie nízkeho napätia. Časť 4-41: Zaistenie bezpečnosti. Ochrana pred zásahom elektrickým prúdom
STN 33 2000-4-42: 2012 + Oa, O1, A1	Elektrické inštalácie budov Časť 4: Zaistenie bezpečnosti Kapitola 42: Ochrana pred účinkami tepla
STN 33 2000-4-43: 2010	Elektrické zariadenia. Časť 4: Zaistenie bezpečnosti. 43. kapitola: Ochrana proti nadprúdom
STN 33 2000-4-442: 2013	Elektrické inštalácie budov. Časť 4: Zaistenie bezpečnosti Kapitola 44: Ochrana pred prepätiami. Oddiel 442: Ochrana inštalácií nn pri zemných poruchových spojeniach v sieťach s vysokým napätím
STN 33 2000-4-443: 2016 - platí od 1. 9. 2016	Elektrické inštalácie budov. Časť 4-44: Zaistenie bezpečnosti. Ochrana pred rušivými napätiami a elektromagnetickým rušením. Oddiel 443: Ochrana pred prepätiami atmosférického pôvodu a pred spínacími prepätiami
STN 33 2000-4-473: 1995 + O1	Elektrické zariadenia. Časť 4: Bezpečnosť 47. kapitola: Použitie ochranných opatrení na zaistenie bezpečnosti 473. oddiel: Opatrenia na ochranu proti nadprúdom
STN 33 2000-5-51: 2010 +A11, O1	Elektrické inštalácie budov. Časť 5: výber a stavba elektrických zariadení. Kapitola 51: Spoločné pravidlá
STN 33 2000-5-52: 2012 + O1	Elektrické inštalácie budov Časť 5: Výber a stavba elektrických zariadení Kapitola 52: Elektrické rozvody
STN 33 2000-5-52: 2012-01	Elektrické inštalácie budov Časť 5: Výber a stavba elektrických zariadení Oddiel 523: prúdové zaťažiteľnosť elektrických rozvodov
STN 33 2000-5-54: 2012 + O1	Elektrické inštalácie nízkeho napätia. Časť 5-54: Výber a stavba elektrických zariadení. Uzemňovacie systavy, ochranné vodiče a vodiče na ochranné pospájanie
STN 33 2000-5-559: 2013	Elektrické inštalácie nízkeho napätia. Časť 5-559: Výber a stavba elektrických zariadení. Svetidlá a svetelné inštalácie
STN 33 2000-7-701: 2007 + A11, AC	Elektrické inštalácie nízkeho napätia. Časť 7-701: Požiadavky na osobitné inštalácie alebo priestory. Priestory s vaňou alebo sprchou
STN 33 2000-7-715: 2013	Elektrické inštalácie nízkeho napätia. Časť 7-715: Požiadavky na osobitné inštalácie alebo priestory. Svetelné inštalácie na malé napätie
STN EN 61140: 2004 + A1	Ochrana pred zásahom elektrickým prúdom. Spoločné hľadiská pre inštaláciu a zariadenia
STN EN 62305-1: 2012	Ochrana pri zásahu blesku. Časť 1: Všeobecné princípy
STN EN 62305-2: 2013	Ochrana pri zásahu blesku. Časť 2: Manažérstvo rizika
STN EN 62305-3: 2012 + O1	Ochrana pri zásahu blesku. Časť 3: Ochrana stavieb a ohrozenie života
STN EN 62305-4: 2013	Ochrana pri zásahu bleskom. Časť 4: Elektrické a elektronické systémy v stavbách

STN EN 61439-1: 2012	Nízkonapäťové rozvádzače. Časť 1.Všeobecné pravidlá.
STN EN 61439-2: 2012	Nízkonapäťové rozvádzače. Časť 2.Vykonové rozvádzače.
STN EN 61439-3: 2012	Nízkonapäťové rozvádzače. Časť 3: Rozvodnice určené na obsluhu laikmi (DBO)
STN 33 3080: 1978 + a, b	Elektrotechnické predpisy. Kompenzácia indukčného výkonu statickými kondenzátormi
STN 33 3210: 1986 + Z1	Rozvodné zariadenia. Spoločné ustanovenia
STN EN 60445:2018	Základné a bezpečnostné zásady pre rozhranie človek-stroj, označovanie a identifikácia. Identifikácia svoriek zariadení a pripojov vodičov a vodičov
STN EN 60909-0: 2003	Skratové prúdy v trojfázových striedavých sústavách Časť 0: Výpočet prúdov
STN EN 60909-1: 2000	Výpočet skratových prúdov v trojfázových striedavých sústavách. Časť 1: Súčinitele na výpočet skratových prúdov v trojfázových striedavých sústavách podľa IEC 60909
STN EN 12464-1: 2012	Svetlo a osvetlenie. Osvetlenie pracovných miest. Časť 1: Vnútorne pracovné miesta

Vyhláška č.94/2004 Z.z – Ministerstva vnútra SR, ktorou sa ustanovujú tech. požiadavky na protipožiarnu bezpečnosť pri výstavbe a užívaní stavieb.

Vyhláška č.508/2009 Z.z – na zaistenie bezpečnosti a ochrany zdravia pri práci a bezpečnosti technických zariadení, vydalo MPSVaR SR

Zákon 124/2006 Z.z. z 2.februára 2006 o bezpečnosti a ochrane zdravia pri práci a o zmene a doplnení niektorých zákonov v znení zákona 309/2007 Z.z..

Výška osadenia el. prístrojov je nasledovná (ak nie je uvedená na prístroji):

- 1,2 m os vypínačov
- 0,3 m os zásuviek

▪ **Čelný pohľad - kúpeľňa**

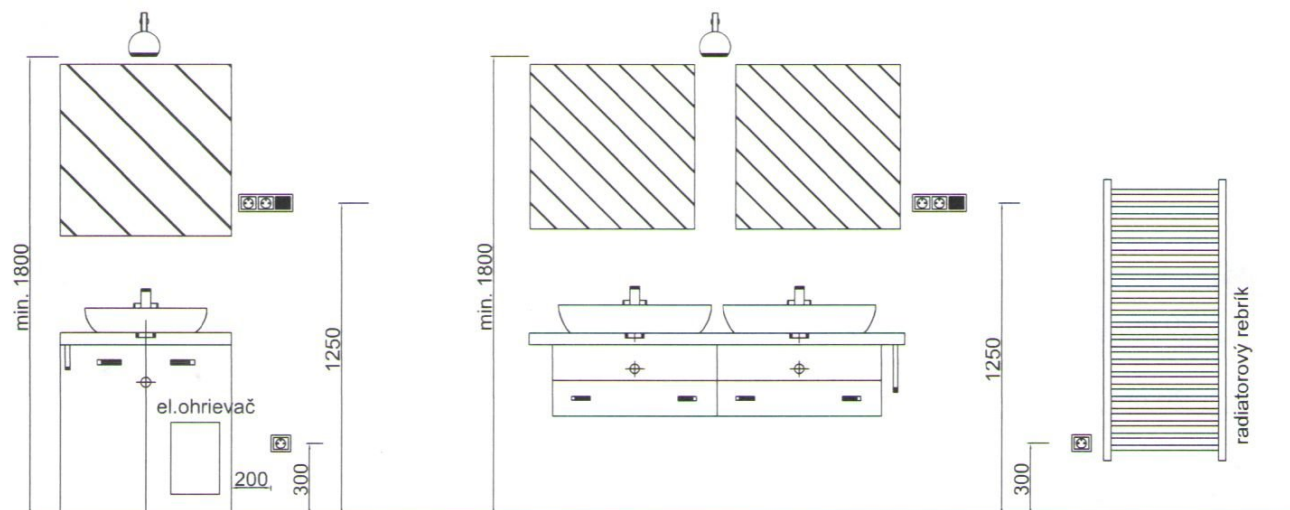

Čelný pohľad - kuchyňa

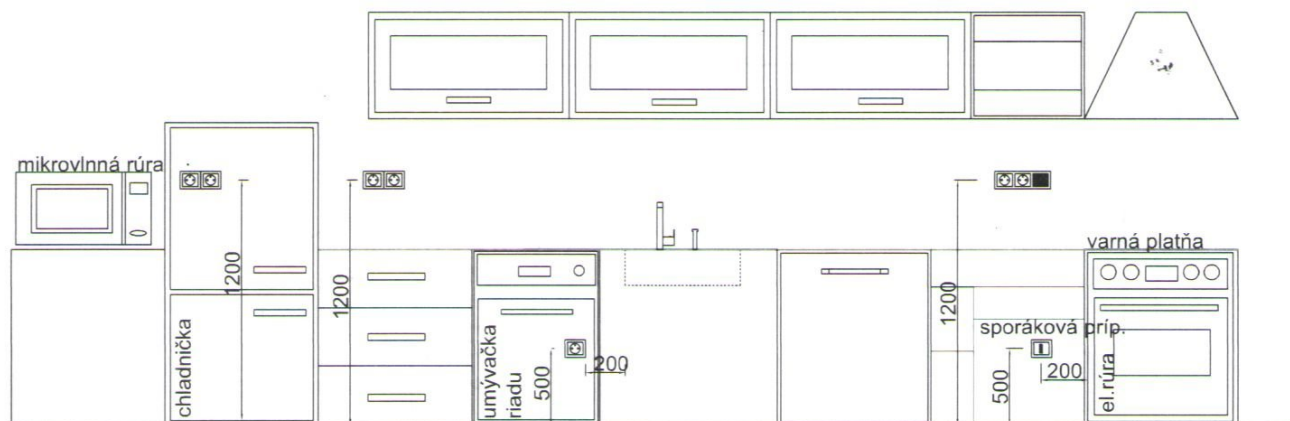

PREVÁDZKOVÉ PODMIENKY

Inštalácia bude robená :

- vo vnútorných priestoroch objektu (bežné priestory stavebného objektu – izby, kuchyňa, kúpeľne, sociálne zariadenie, chodby a príručné sklady.),
- vonkajší priestor pod prístreškom ,
- vonkajší priestor .

Krytie el. prístrojov v jednotlivých priestoroch musí byť dodržané podľa STN 33 2000-5-51 a STN 33 2000-7-701, nasledovne:

- v priestoroch uvedených v bode 1 - el. rozvádzače, el. prístroje a inštalačný materiál - min. IP 20
- v priestoroch uvedených v bode 2 - el. prístroje a inštalačný materiál - min. IP 20

El. inštalácia v priestoroch s vaňou alebo sprchou a v umývacích priestoroch musí zodpovedať požiadavkám STN 33 2000-7-701

UMIESTNENIE ZÁSUVIEK A VYPÍNAČOV V PRIESTORE S UMÝVADLOM

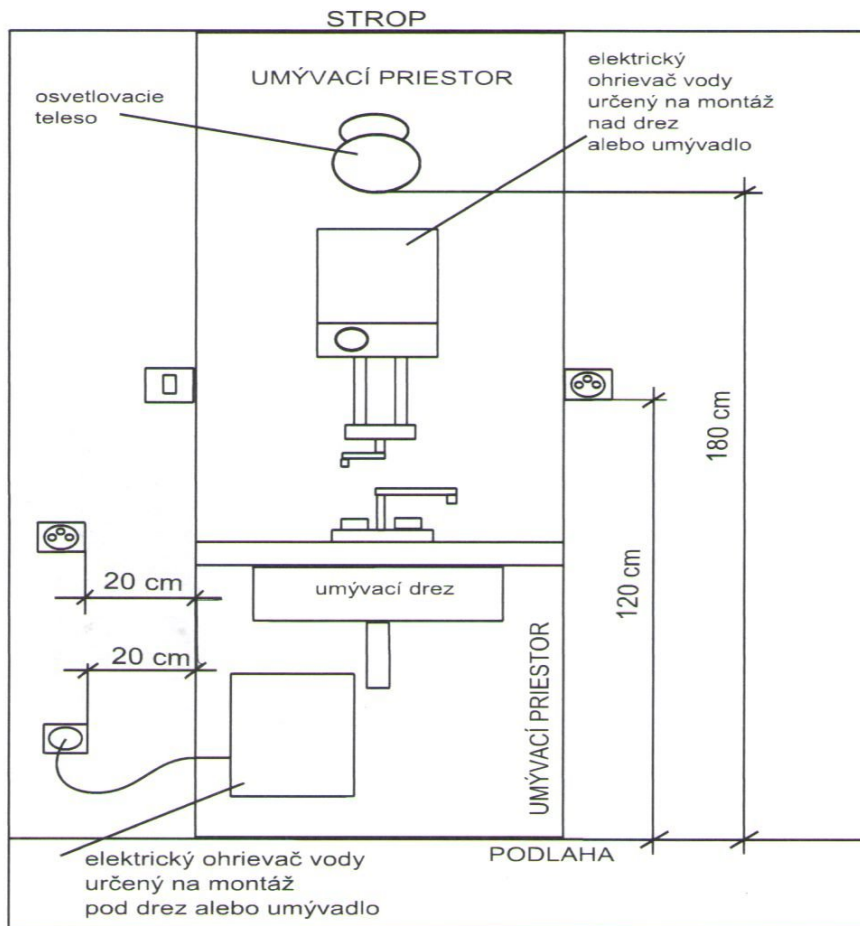

Zóny v priestore so sprchovacím kútom a vaňou

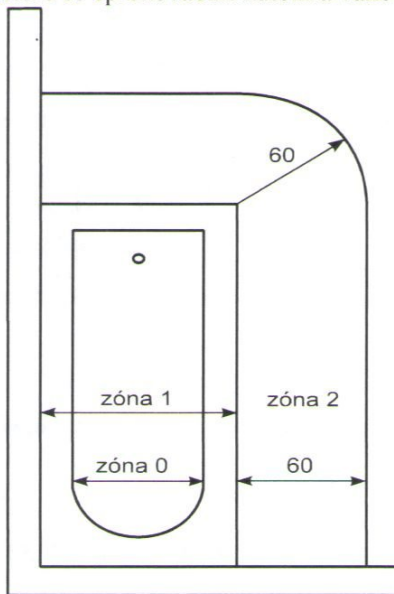

Pohľad zhora vaňa

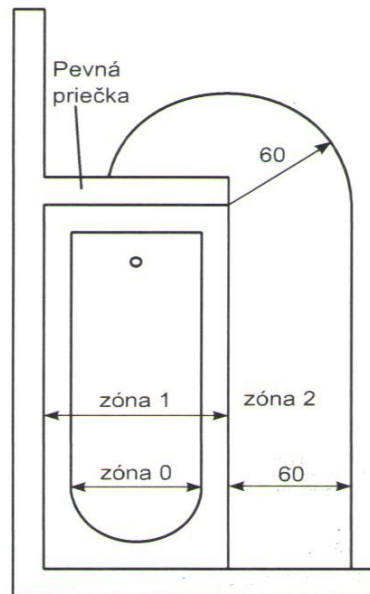

Pohľad zhora (s pevnou priečkou a polomerom pre minimálnu vzdialenosť okolo priečky)

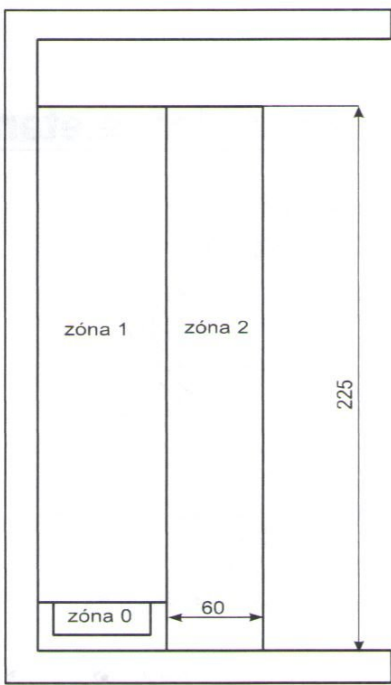

Bočný pohľad sprcha

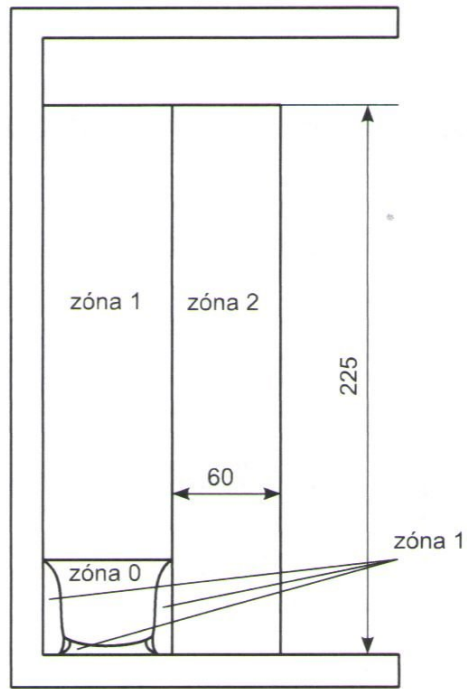

Bočný pohľad vaňa

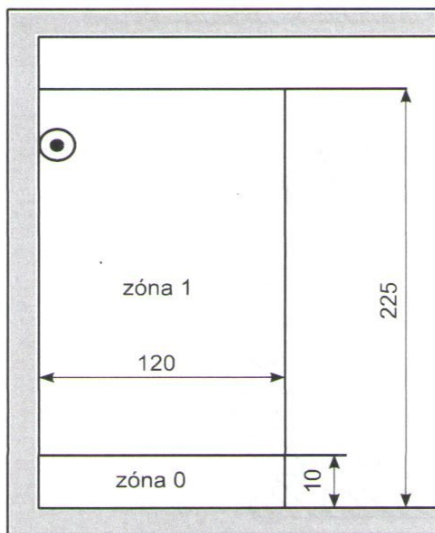

Bočný pohľad

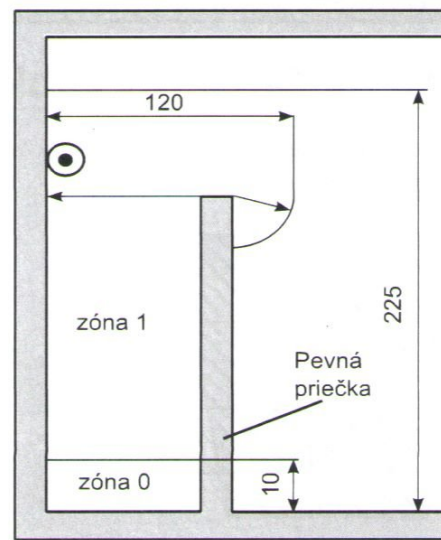

Bočný pohľad s pevnou priečkou

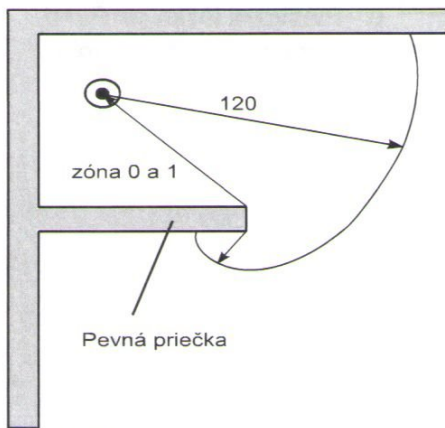

Pohľad zhora s pevným vývodom vody

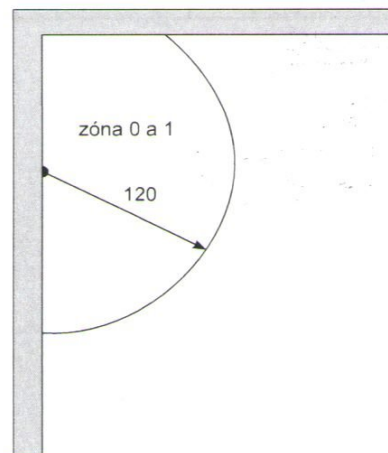

Pohľad zhora

Min. vzdialenosti NN káblov pri styku s ostat. inž. sietami:

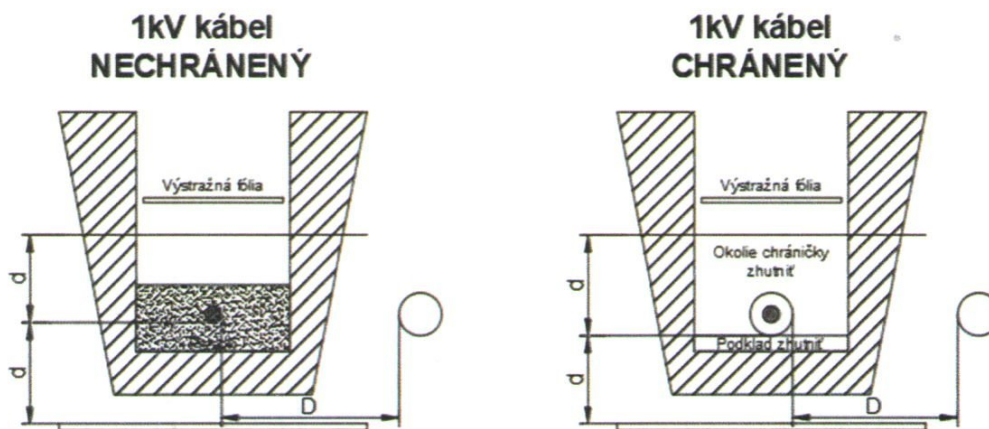

1kV kábel		Silové káble		Plynovod		Oznam. káble	Vodovod	Stoky	Tepl vod. kanál	
Najmenšie dovolené vzdialenosti pri styku s ostatnými inž. sieťami		1kV	22kV	35kV	NTL	STL				
SÚBEH	D/D1 [cm]	5	20	20	40	60	30/10	40	50	30
KRÍŽOVANIE	d/d1 [cm]	5	20	20	10	20	30/10	40/20	30	30

Min. hĺbka uloženia NN káblov v zemi

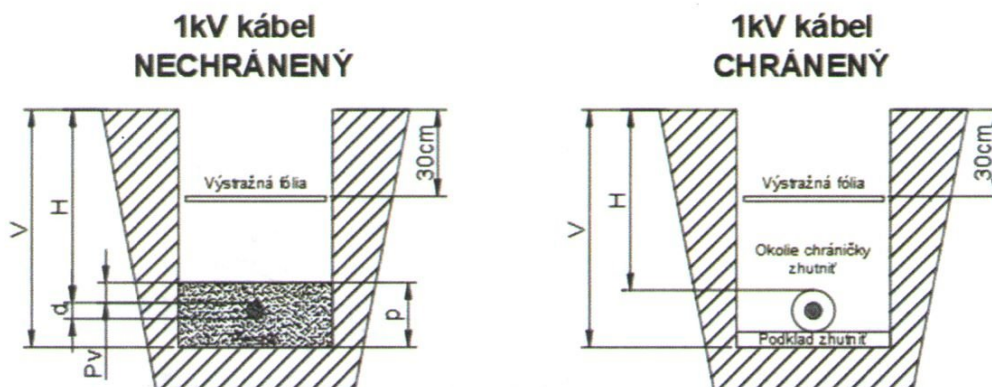

1kV kábel	Terén	Chodník	Krajnice vozovky
Min. hĺbka H (cm)	70	50	120

H - Hĺbka uloženia

V - Hĺbka výkopu rýhy $V = H + d + P_v$

P_v - Piesková vrstva $P_v = 8\text{cm}$

p - Pieskové lôžko $p = P_v + d$

d - Vonkajší priemer kábla

PROTOKOL o určení vonkajších vplyvov č.P210817 vypracovaný odbornou komisiou./STN33 2000-5-51/

Úplný názov organizácie:

FBB-ELECTRIC s.r.o.

Zloženie komisie:

Predseda, zodpovedný projektant:
HIP:
Montážna firma DAISY – Elektro spol. s r.o.

Ing. Bálint Forró
Ing. arch. Gellért Ostrozánsky
Attila Forró
Bc. Barnabás Forró

Názov objektu (akcie a pod.):

Názov stavby: Budova spracovateľskej prevádzky spoločnosti JOLI s.r.o
Stavebný objekt: SO-01 Budova spracovateľskej prevádzky spoločnosti JOLI s.r.o.
Miesto: k.ú. Diakovce, č.p.: 301/125
Investor: JOLI s.r.o., Dolnomajerská 1235/8, Sered' 92601

Podklady pre vypracovanie protokolu:

Stavebné výkresy, technická dokumentácia ostatných profesií

Prílohy:

Protokol je súčasťou el. projektu

Popis objektu:

Projekt rieši umiestnenie výrobnéj haly. Projektovaný objekt sa nachádza na pozemku parc. č.: 301/125 v k.ú Diakovce, v priemyselnom areály Diakovce. Na riešenom pozemku sa nachádza jestvujúca výrobný hala majiteľa a jedna samostatne stojaca kancelárska budova. Na pozemku sú vybudované spevnené manipulačné plochy pre výrobnú halu.

V strednej časti budovy je výrobná hala, ktorá je betónová, vybudovaná zo šalovacích tvárnic, v predmetnej miestnosti sa nachádza hlavná výrobná s automatizovanými výrobnými linkami. V pravej bočnej trakte sa nachádza skladový priestor – skladová hala, s oceľovou konštrukciou so sendvičovými panelmi. V ľavej bočnej časti, ktorá je poschodová, sa nachádzajú skladové priestory a v zadnej časti sa nachádza so samostatným vstupom na prízemí šatne, sprchy a denná miestnosť zamestnancov, a v hornej časti (na poschodí) sa nachádzajú so samostatným vstupom cez exteriérové schody kancelárske priestory. Táto predmetná ľavá bočná časť budovy je naprojektovaná z oceľovej konštrukcie so sendvičovými panelmi. V strednej betónovej časti na poschodí sa nachádzajú technické miestnosti, strojovne VZT. Strecha nad celou budovou je vybudovaný ako jeden celok, strecha je šikmá, vyhotovená z oceľových priehradových väzníkov so sendvičovými panelmi. V ľavej bočnej časti sa nachádza oceľový prístrešok pre skladovanie nehorľavých materiálov, prístrešok je spojený s jestvujúcou výrobnou halou, ktorá je z prednej časti otvorená – voľne prístupná.

Objekt je samostatne stojaca konštrukcia, ktorá tvorí jeden dilatčný celok. Pôdorys objektu je pravidelného tvaru. Maximálne pôdorysné rozmery nosnej konštrukcie sú 28,50 x 50,0 m. Objekt má dve nadzemné podlažia, objekt nemá podzemné podlažie. Najvyšší bod strešnej konštrukcie objektu (hrebeň strechy) je + 8,980 m od úrovne ±0,000.

Predmetom PD je riešenie elektrickej inštalácie objektu, elektrickej 1kV prípojky, bleskozvodnej a uzemňovacej sústavy.

Komisia v súlade STN 33 2000-5-51 stanovuje:

Kód	Vonkajší vplyv	Interiérové priestory	Exteriérové priestory
AA	Teplota okolia	AA5	AA8
AB	Atmosférické podmienky	AB4	AB8
AC	Nadmorská výška	AC1	AC1
AD	Výskyt vody	AD2*	AD4**
AE	Výskyt cudzích pevných telies	AE4	AE4
AF	Výskyt korozívnych alebo znečisťujúcich látok	AF4	AF1
AG	Mechanické namáhanie – nárazy	AG1	AG2
AH	Vibrácie	AH2	AH1
AK	Výskyt rastlín alebo plesni	AK1	AK1
AL	Výskyt živočíchov	AL2	AL1
AM	Elektromagnetická, elektrostatické alebo ionizujúce pôsobenia	AM-XX-1	AM-XX-1
AN	Slnečné žiarenie	-	AN3
AP	Seizmické účinky	AP1	AP1
AQ	Búrková činnosť	AQ1	AQ1
AR	Pohyb vzduchu	AR1	-
AS	Vietor	-	AS1
AT	Snehová pokrývka	-	AT1
AU	Námraza	-	AU2
BA	Spôsobilosť osôb	BA1	BA1
BB	Odpor tela	BB2	BB2
BC	Kontakt osôb s potenciálom zeme	BC2	BC2
BD	Podmienky úniku v prípade nebezpečenstva	BD1	BD1
BE	Povaha spracúvaných a skladovaných látok	BE1	BE1
CA	Stavebné materiály	CA1	CA1
CB	Konštrukcia budovy	CB1	CB1

* dodržiavať zóny podľa STN 33 2000-7-701 "umývací priestor"

** stupeň pôsobenia vody pre vonkajší priestor len vo forme dažďa,

„Príloha č.1 k vyhláske 508/2009 Z.z.

III. Časť rozdelenie technických zariadení elektrických

g) elektrická inštalácia v priestore s vonkajším vplyvom vody z iného zdroja ako z dažďa AD3 až AD8 alebo s dotykom s vodivými časťami, ktoré majú potenciál zeme s vonkajším vplyvom BC3 a BC4 vrátane ochrany pred účinkami atmosférickej elektriny.“

Rozhodnutie:

Pre dodržanie v norme stanovených podmienok je potrebné používať predpísané krytie el. inšt. materiálu a prístrojov a dodržať bezpečnosť práce pri manipulácii.

V prípade zmien v stavebných konštrukciách, materiálov a účelu treba tento protokol doplniť.

Odôvodnenie:

Rozhodnutie je v súlade STN a poznatkami komisie.

Galanta, 12.03.2022

.....
podpis predsedu