

## HP1 - súbor hojdačiek

Súbor hojdačiek :

modul hojdačky s kruhovým sieťovým sedákom priemeru 1 m (veková kategória 3-12 rokov),

modul hojdačky s plastovým obdĺžnikovým sedákom (veková kategória 5-12 rokov),

modul hojdačky s detským plastovým sedákom (veková kategória 1-3 rokov).

**Orientačný rozmer zostavy: 5650x1670 mm**

Konštrukcia stojok: oceľová s povrchovou úpravou. Kotvenie do betónového základu pod dopadovú plochu (štrk).

Max. výška pádu: 0,99 m.

Bezpečnosť: bezpečnostný certifikát podľa normy STN EN 1176

Farba: RAL 6019 Pastel Green

Referenčný prvok: <https://www.hags.com/en-gb/products/playground-equipment/freestanding/swings/swing-extension-module-lillie>

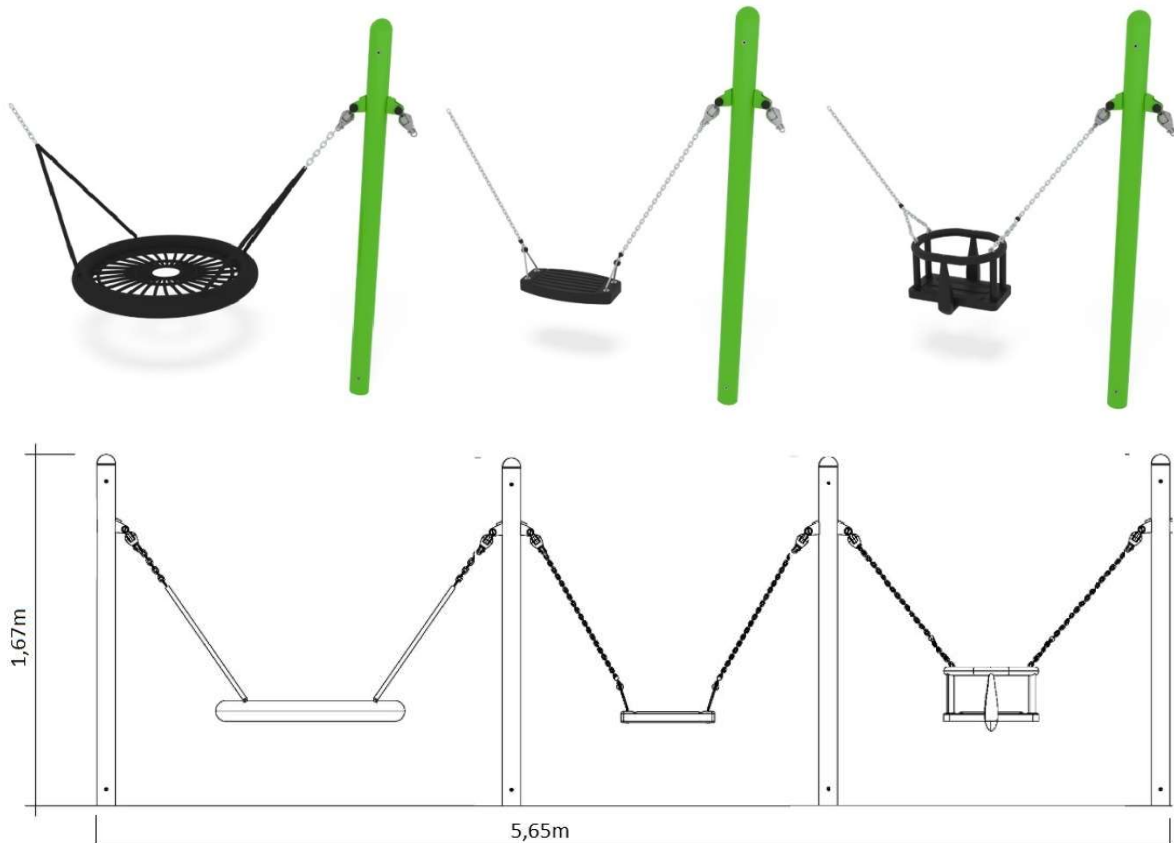

**Ilustračný obrázok**

## HP2 - lanová preliezka

Preliezka v tvare "zatočenej stuhy" (veková kategória +5 rokov)

**Orientačný rozmer zostavy: 10300 x2900x2900 mm**

Herný prvok nemá váhové obmedzenie.

Max. výška pádu: 2,87 m.

Konštrukcia: pozinkovaná oceľová trubka, farebne ošetrená práškovo nanášanou farbou, nešmyklivé prevedenie, oceľové lanové časti s polyesterovým UV-stabilným obalom. Kotvenie do betónového základu pod dopadovú plochu (štrk)

Bezpečnosť: bezpečnostný certifikát podľa normy STN EN 1176

Farba: kov-RAL 6034 Pastel Turquoise

Referenčný prvok: <https://berliner-seilfabrik.com/en/product/twist-01/>

<https://www.verimevzabavu.sk/kontakt>

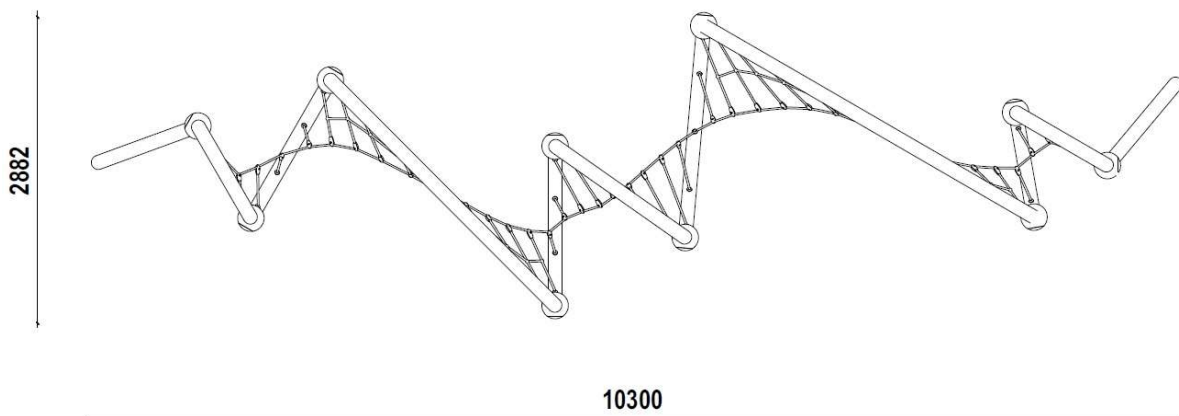

**Ilustračný obrázok**

### HP3 - herný prvok – pieskovisko

Kruhové pieskovisko z EPDM materiálu so zdvihnutým okrajom šírky 0,5 m a vonkajším okruhom 0,2 m smerom von vo výškovej úrovni terénu. Vnútný priestor pieskoviska je 2,6 m.

Orientačný rozmer: 4000x4000x750mm

Kotvenie: suchý betón vyhladený do obla

Farba: RAL 6019 Pastel Green

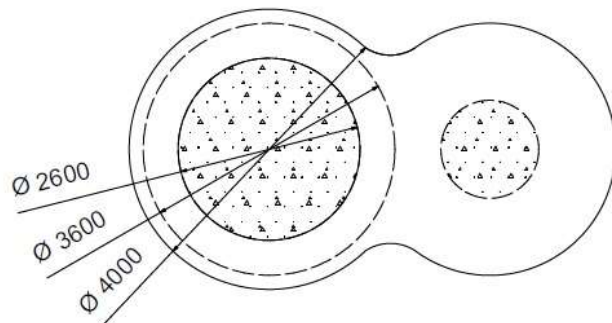
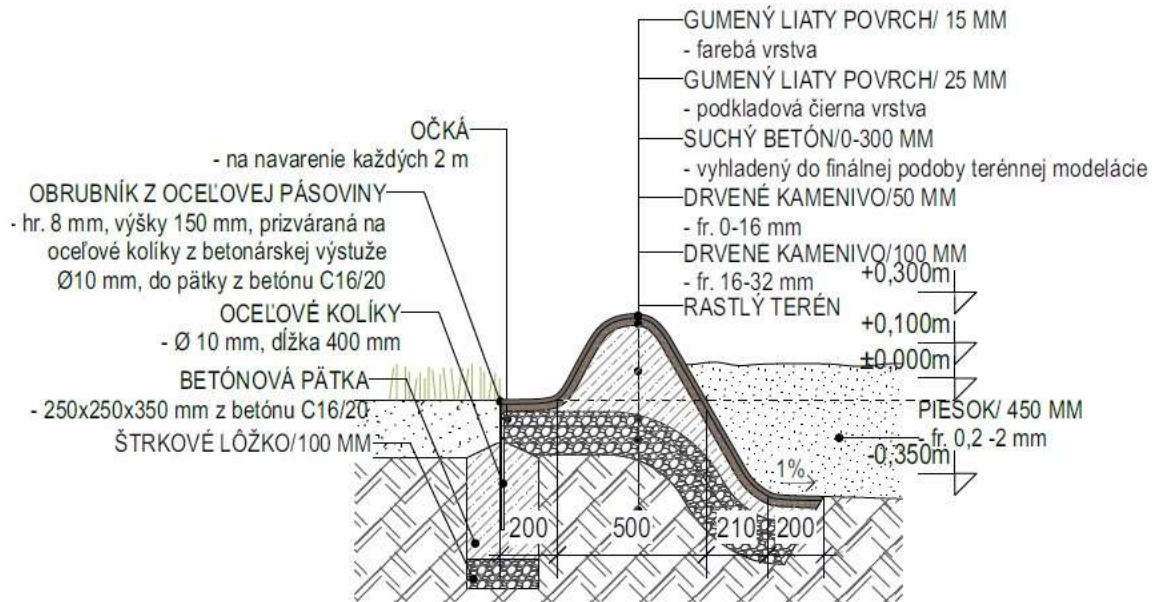

Ilustračný obrázok

## HP4 - herný prvok - integrované pieskovisko

Bezbariérové pieskovisko (veková kategória 1-5 rokov) s priemerom 1,4 m s hornou hranou 0,7 m nad terénom.

**Orientačný rozmer: 1400x1400x700 mm**

Konštrukcia: so stredovou podstavou z pozinkovanej oceľovej, alebo betónovej konštrukcie

Farba: RAL 1017 Saffron Yellow

Bezpečnosť: bezpečnostný certifikát podľa normy STN EN 1176

Referenčný prvok: <https://www.hags.com/en-gb/products/playground-equipment/freestanding/sand-play/sand-tables/sand-table-danny>

[https://intersystemeu.sk/produkt/pieskovisko-integracne-imp1\\_15/](https://intersystemeu.sk/produkt/pieskovisko-integracne-imp1_15/)

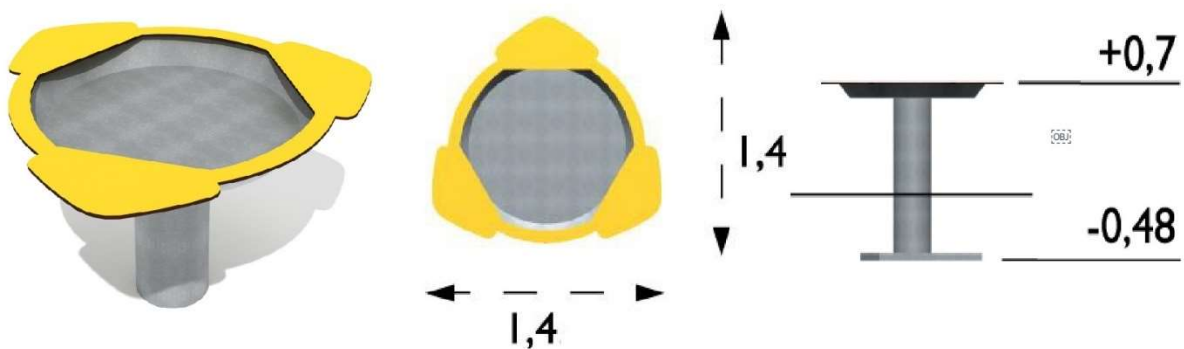

Ilustračný obrázok

## HP5 - multifunkčné bloky

Max. výška pádu: 0,5 m.

**Orientačný rozmer: Ø500mm a Ø350mm**

Konštrukcia: nešmyklavé prevedenie, Polyetylén alebo betón + EPDM

Referenčný prvok: [https://www.playgrounds.co.nz/shop/product-detail/1398\\_hopop/](https://www.playgrounds.co.nz/shop/product-detail/1398_hopop/)

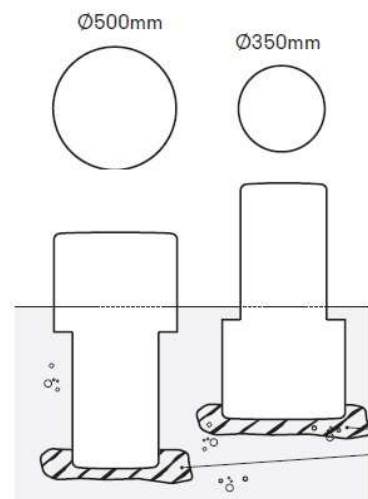

Ilustračný obrázok

## LA1 - parková lavička bez operadla

Parková lavička bez operadla z masívneho dreveného roštu

**Orientačný rozmer: 3000x530x430mm**

Konštrukcia: masívny rošt z tropického dreva spojený s pozinkovanou oceľovou konštrukciou

Kotvenie: do betónového základu

Referenčný prvok: <https://www.mmcite.com/sk/woody>

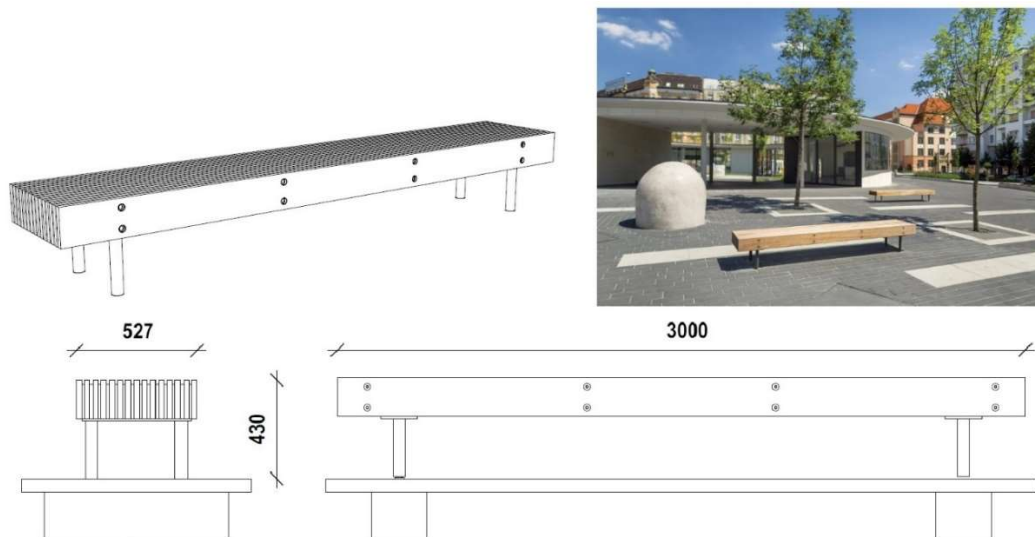

**Ilustračný obrázok**

## LA2 - parková lavička s operadlom a stolíkom

Parková lavička s operadlom z masívneho dreveného roštu

**Orientačný rozmer: 3000x710x790mm**

Konštrukcia: masívny rošt z tropického dreva spojený s pozinkovanou oceľovou konštrukciou

Kotvenie: do betónového základu

Referenčný prvok: <https://www.mmcite.com/sk/woody>

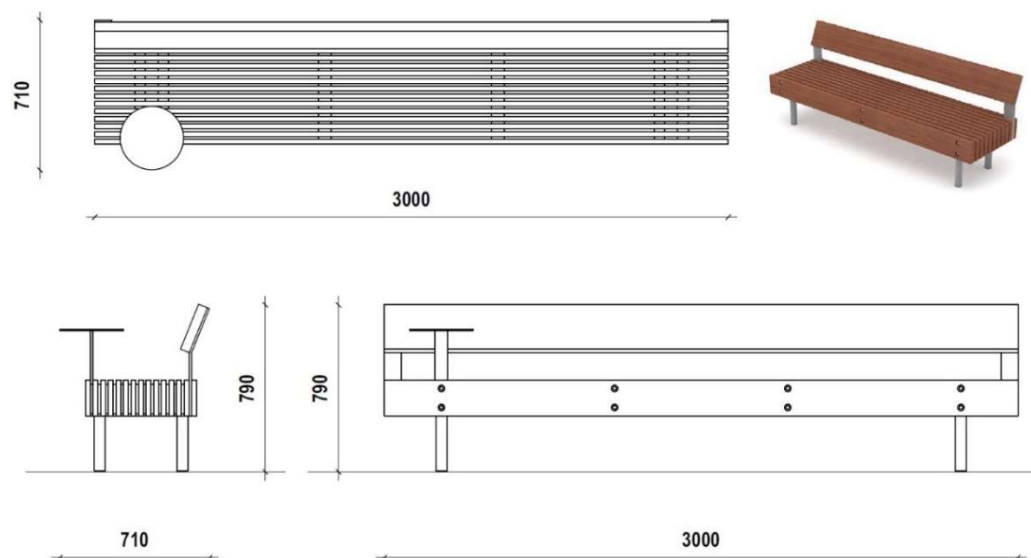

**Ilustračný obrázok**

## OK1 - odpadkový kôš so strieškou

Jednoduchý odpadkový kôš kruhového pôdorysu so strieškou

**Orientačný rozmer: 400x400x 940mm**

Konštrukcia: Oceľová konštrukcia, Povrchová ochranná úprava je práškovým vypalovacím lakom.

Vnútrná nádoba je plastová z HDPE s objemom cca 50l.

Kotvenie: do betónového základu

Farba: RAL 6019 Pastel green

Referenčný prvok: <https://www.mmcite.com/sk/quinbin>

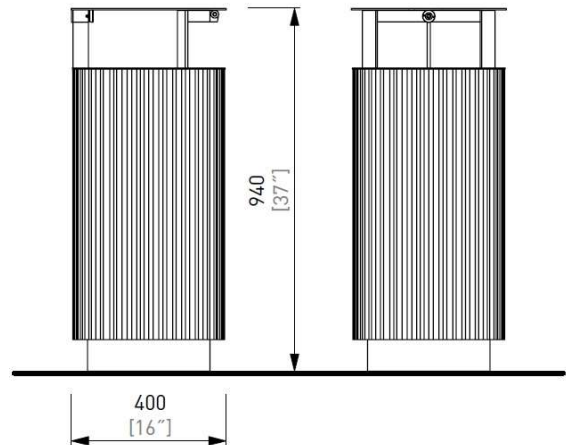
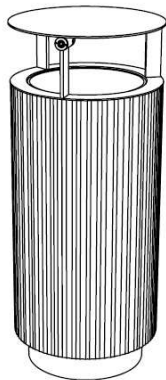

**Ilustračný obrázok**

## OK2 - odpadkový kôš separovací so strieškou

Trojitý odpadkový kôš oválneho pôdorysu so strieškou

**Orientačný rozmer: 400x1070x 940mm**

Konštrukcia: Oceľová konštrukcia, Povrchová ochranná úprava je práškovým vypalovacím lakom.

Vnútrná nádoba je plastová z HDPE s objemom cca 3x50l.

Kotvenie: do betónového základu

Farba: RAL 6019 Pastel green

Referenčný prvok: <https://www.mmcite.com/sk/quinbin>

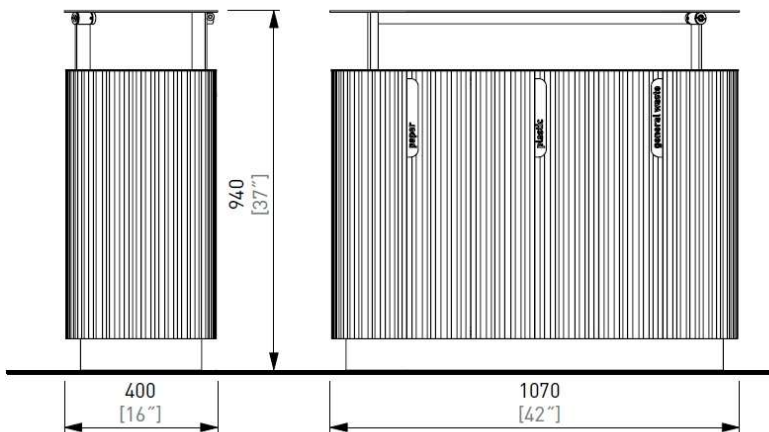

**Ilustračný obrázok**

## PS1 - piknikový stôl

Oválny piknikový stôl pre 6 osôb

**Orientačný rozmer: 2645 x 1850 x 765 mm**

Konštrukcia: Oceľová konštrukcia z oceľových trubiek spojená so sedákmi a oválnym stolom z hliníkového plechu.

Oceľová konštrukcia je pozinkovaná a spolu s hliníkovými dielmi ošetrená práškovým vypaľovacím lakom.

Kotvenie: do betónových základov.

Farba: RAL 6019 Pastel green

Referenčný prvok: <https://www.mmcite.com/sk/orbit>

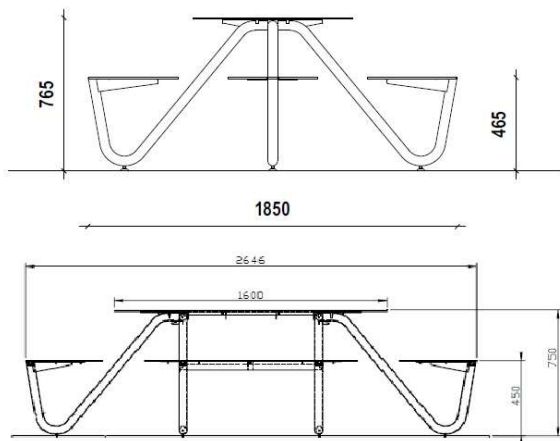

**Ilustračný obrázok**

## PS2 - piknikový stôl bezbariérový

Kruhový piknikový stôl pre 6 osôb

**Orientačný rozmer: 2260 x 2260 x 765 mm**

Konštrukcia: Oceľová konštrukcia z oceľových trubiek spojená so sedákmi a oválnym stolom z hliníkového plechu.

Oceľová konštrukcia je pozinkovaná a spolu s hliníkovými dielmi ošetrená práškovým vypaľovacím lakom.

Kotvenie: do betónových základov.

Farba: RAL 6019 Pastel green

Referenčný prvok: <https://www.mmcite.com/sk/orbit>

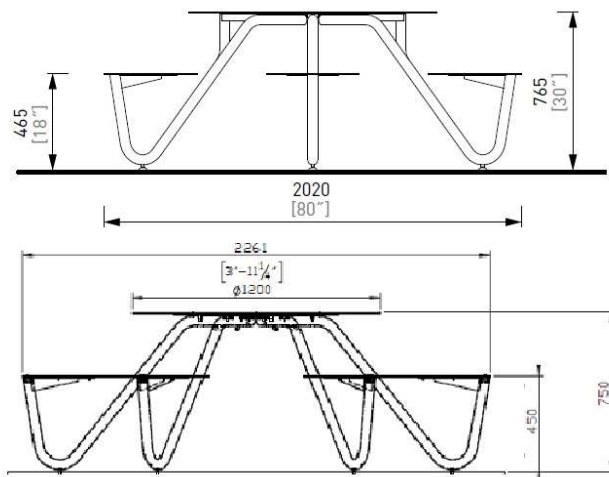

**Ilustračný obrázok**

## TP1 - tieniaca plachta atyp

Tieniaca plachta nad pieskoviskom

Konštrukcia: oceľová konštrukcia vyrobená z pozinkovanej ocele. Vo vrchnej časti má oko na uchytenie plachty.

**Orientačný celkový rozmer: 3300x3300x3150mm**

Dĺžka trubky nad povrchom je 3150mm

Tieniaca plachta je vyrobená z odolného tkaného polyetylénu HDPE. Látka je hrubo tkaná, mierne dierkovaná aby prepúšťala vodu, po okrajoch vystužená.

Kotvenie: do betónového základu.

Odolnosť voči vetru: do stupňa 5 Beaufortovej škály (29-38 km/h)

Farba: RAL 6019 Pastel green

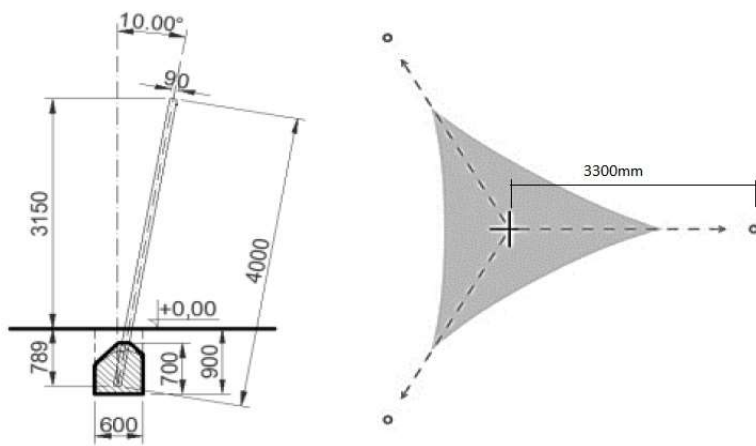

## Ilustračný obrázok

### VV1 - záhradný stĺpik na vodu s kohútikom

Materiál nerezová oceľ

**Orientačný rozmer: výška 800 mm**

Typ: pripojenie na studenú vodu.

Pripojenie vody: zo spodu 1/2" vonkajší závit

Kotvenie do betónového základu

Referenčný prvok: <https://www.eichenwald.de/en/ideal-products/showers/71-water-tap-%C3%B840>



## Ilustračný obrázok



## VZ1 - vyvýšený záhon

**Orientačný rozmer: 3040x1040x700 mm**

Konštrukcia: thermoborovica s olejovoskovou impregnáciou.

FSC certifikované drevo. Životnosť je 10-12 rokov.

Kotvenie: voľné umiestnenie



**Ilustračný obrázok**

## KO1 - dvojkomorový kompostér

**Orientačný rozmer: 2000x1000x700 mm**

Konštrukcia: thermoborovica s olejovoskovou impregnáciou.

FSC certifikované drevo.

Vyberateľný predný panel.

Orientačná hrúbka steny je 26 mm.

Kotvenie: voľné umiestnenie

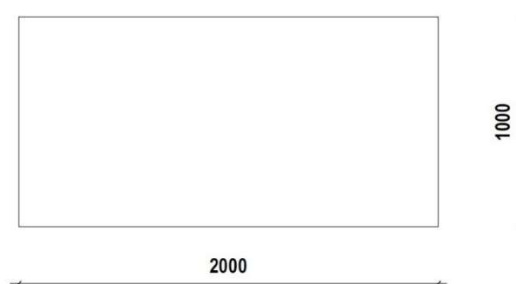

**Ilustračný obrázok**

## KO2 - jednokomorový kompostér

**Orientačný rozmer: 1000x1000x700 mm**

Konštrukcia: thermoborovica s olejovoskovou impregnáciou.

FSC certifikované drevo.

Vyberateľný predný panel.

Orientačná hrúbka steny je 26 mm.

Kotvenie: voľné umiestnenie

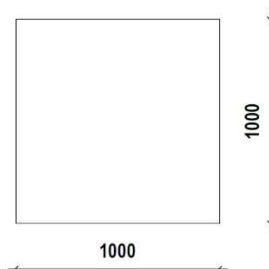

**Ilustračný obrázok**

### UT1 - uzatváracia truhlica

Orientačný rozmer: 2040x1000x700 mm

Konštrukcia: thermoborovica s olejovoskovou impregnáciou.

FSC certifikované drevo.

Veko uzatváracej truhlice je na hydraulických vzperách.

Kotvenie: voľné umiestnenie

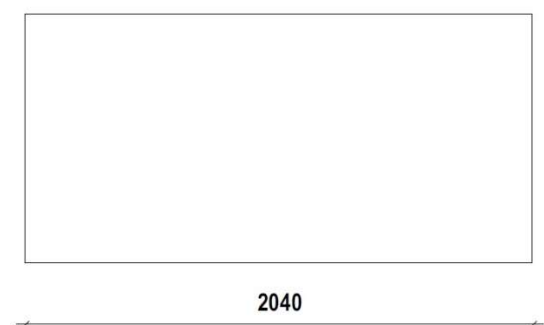

Ilustračný obrázok

### HH3 - hmyzí hotel box

Orientačný rozmer: 400x400x165 mm

Konštrukcia: drevobetón, alebo drevená konštrukcia.

Kotvenie: zavesenie na stenu alebo kmeň stromu

Farba: RAL 1017 - Saffron yellow

Referenčný prvok: <https://www.bat-man.sk/hmyzi-hotel-bnb-box-maxi-gold/>



Ilustračný obrázok

## HH1 - hmyzí hotel

Orientačný rozmer: 177x170x1160 mm

Konštrukcia: oceľová s povrchovou úpravou

Kotvenie: kotvené do betónového základu

Farba: RAL 1017 - Saffron yellow

Referenčný prvok: <https://vestre.com/products/habitats/habitats-leaf>

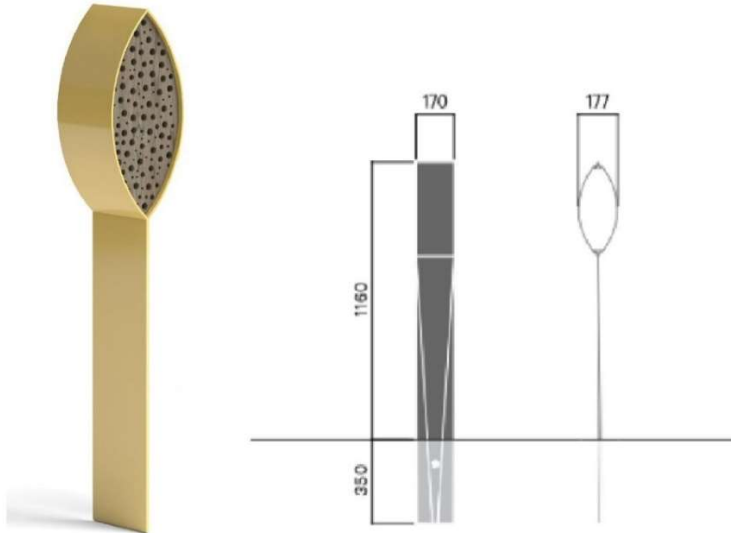

Ilustračný obrázok

## HH2 - hmyzí hotel

Orientačný rozmer: 413x170x1159 mm

Konštrukcia: oceľová s povrchovou úpravou

Kotvenie: kotvené do betónového základu

Farba: RAL 1017 - Saffron yellow

Referenčný prvok: <https://vestre.com/products/habitats/habitats-leaf>

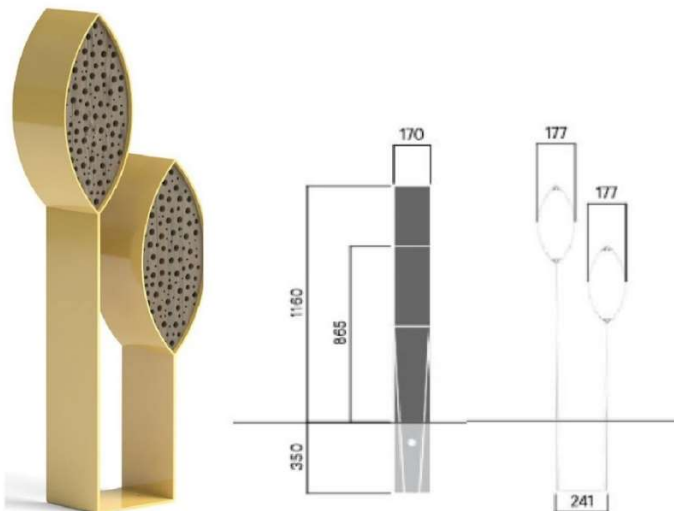

Ilustračný obrázok

## NK1 - nášlapné bloky

**Orientačný rozmer:** 1200x300x50mm

Materiál: Vysokopevnostný betón STN EN 206-1 - C40/50

Farba: sivá

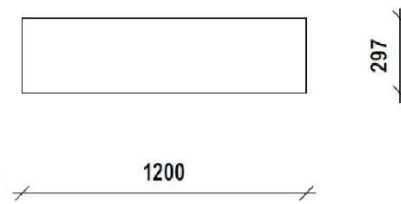

**Ilustračný obrázok**

## BK1 - betónové kocky

**Orientačný rozmer:** 400x400x50 mm

Materiál: Betón bez povrchovej úpravy

Farba: sivá

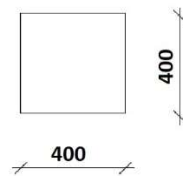

**Ilustračný obrázok**

## IT1/IT2 - informačná tabuľa

**Orientačný rozmer:** 500 x 1150 mm

Informačná tabuľa sa skladá z rámu a formátu informačnej časti. Konštrukcia rámu je zváraná z dutého uzavretého oceľového joklového profilu prierezu 40 x 40 mm s hrúbkou steny 2 mm s farebnou úpravou. Rám je zalomený vo výške 900 mm nad zemou v uhle 45°. Zalomená časť má rozmer 340 x 500 mm.

Informačná časť tabule má

rozмеры A3 na ležato (420 x 297 mm) a je vyhotovená vibondu (hliníkovej kompozitnej dosky) hr. 3 mm.

Kotvenie do betónového základu rozmeru

Farba: konštrukcia - komatixový náter RAL 7016, informačná časť - biely podklad s čiernym písmom

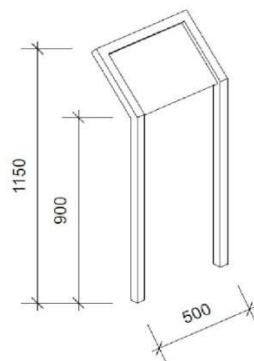

**Ilustračný obrázok**