

1

2

3

4

A

A

B

B

C

C

D

D

E

E

F

F

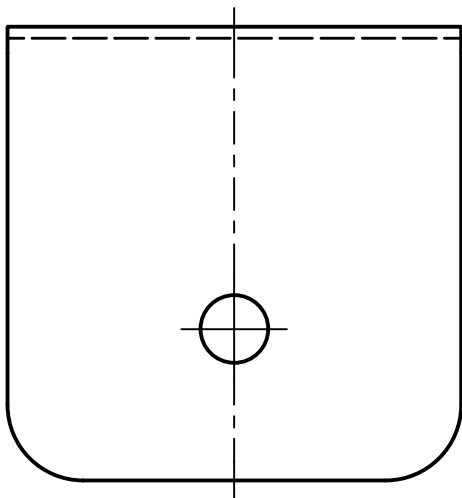
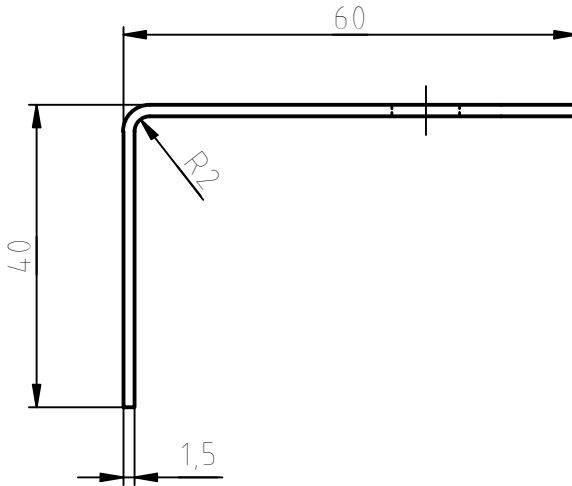
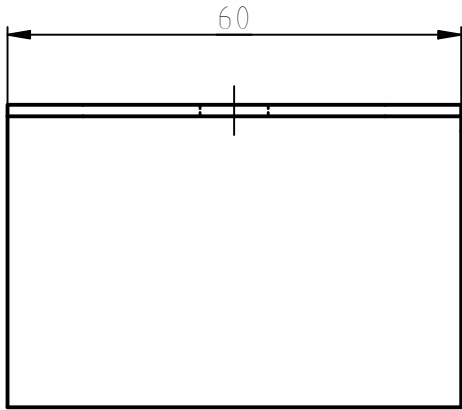

Q 1:1

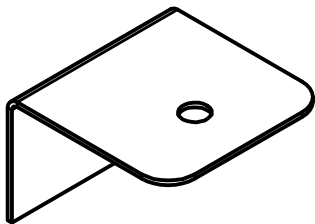
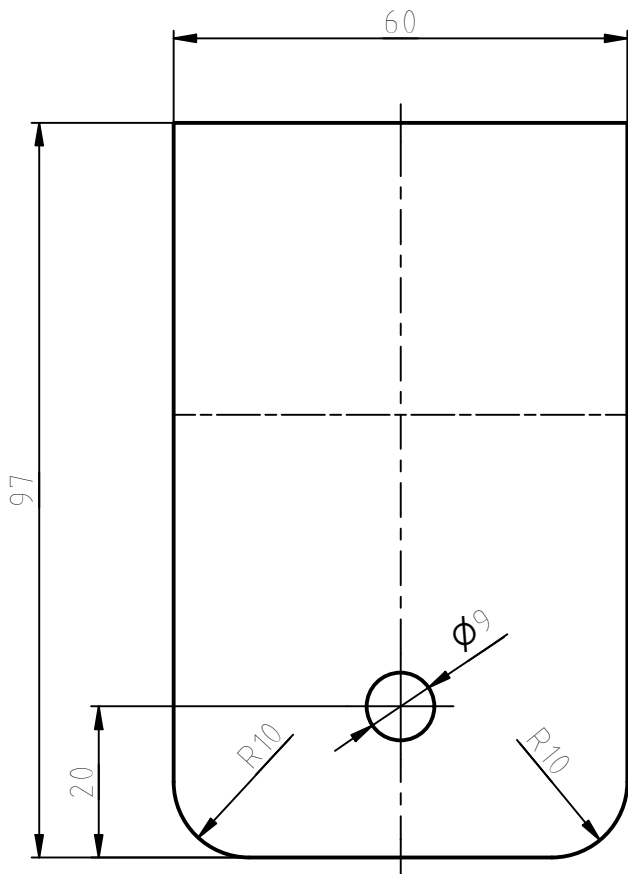

Index	Změna	Datum změny	Změnu provedl	Užito u č.v. sestavy	Pozice	Hmotnost
				16D60287	2	0,07 kg

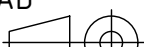
CAD  Přesnost: ISO 2768 mK **Název: ZEMNÍČÍ PÁSEK**

Měřítko: 1:1 Tolerování: ISO 8015

Kreslil: MITTNER Datum: 17.12.2024 Rozměr: P1,5 - 97x60 Materiál: X5CrNi18-10

Schválil: Datum: Formát: A4 Typ: VARIO LF Skupina: OPLÁŠTĚNÍ BOČNIC Poznámka:

 Č.výkresu: 16D60289 Index: Starý výkres: Listů: 1 List: 1

1

2

3

4