

01 POZÍCIA: OBÝVAČKA  
POČET: 1KUS

OKNO S VÝMENOU, POHĽAD Z VNÚTRA  
+PODKLADOVÝ PROFIL S TESNENÍM  
SKLO ČÍRE  
S DELIACÍMI PRIEČKAMI MEDZI KRÍDLAMI  
+ŽALUZIE

EXTERIÉROVY PARAPET: 360 mm  
INTERÉROVY PARAPET: 120 mm  
+KONLZOLA

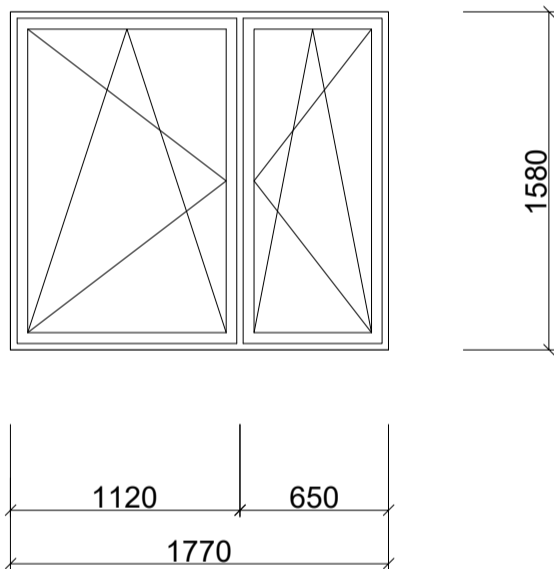

02 POZÍCIA: SPÁLŇA  
POČET: 1KUS

OKNO S VÝMENOU, POHĽAD Z VNÚTRA  
+PODKLADOVÝ PROFIL S TESNENÍM  
SKLO ČÍRE  
S DELIACOU PRIEČKOU MEDZI KRÍDLAMI  
+ŽALUZIE

EXTERIÉROVY PARAPET: 360 mm  
INTERÉROVY PARAPET: 120 mm  
+ KONLZOLA

zodpovedný projektu:	Ing.arch.Michal Fedor	dátum: 21.09.2020	paré:
kreslil:	Ing.arch.Michal Fedor	formát: 1xA4	podpis:
názov projektu:	<b>REKONŠTRUKCIA BYTOV</b> HRONSKÁ 13   BYT ČÍSLO 7   2 POSCHODIE		označenie výkresu:
názov výkresu:	<b>VÝKAZ OKIEN</b>		

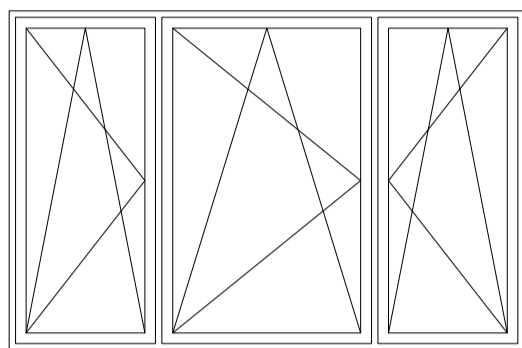

03 POZÍCIA: OBÝVAČKA  
POČET: 1KUS

OKNO S VÝMENOU, POHĽAD Z VNÚTRA  
+PODKLADOVÝ PROFIL S TESNENÍM  
SKLO ČÍRE  
S DELIACÍMI PRIEČKAMI MEDZI KRÍDLAMI  
+PO OBVODE ROZŠIROVACÍ PROFIL 30mm  
+ŽALUZIE

EXTERIÉROVY PARAPET: 260 mm  
INTERÉROVY PARAPET: 130 mm

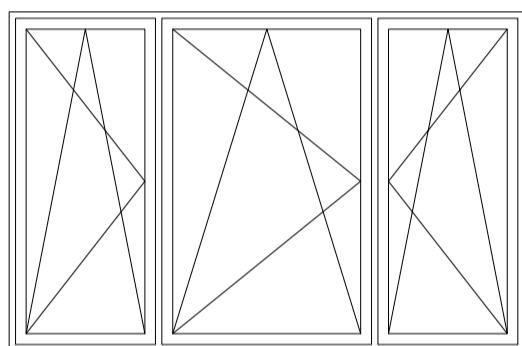
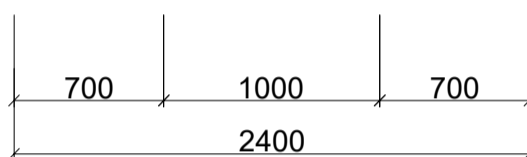

04 POZÍCIA: KUCHYŇA  
POČET: 1KUS

OKNO S VÝMENOU, POHĽAD Z VNÚTRA  
+PODKLADOVÝ PROFIL S TESNENÍM  
SKLO ČÍRE  
S DELIACÍMI PRIEČKAMI MEDZI KRÍDLAMI  
+PO OBVODE ROZŠIROVACÍ PROFIL 30mm  
+ŽALUZIE

EXTERIÉROVY PARAPET: 250 mm  
INTERÉROVY PARAPET: 125 mm

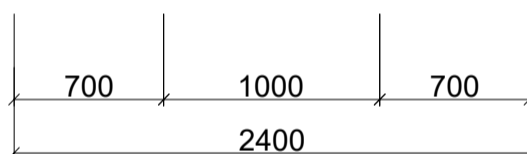

zodpovedný projektu:	Ing.arch.Michal Fedor	dátum: 21.09.2020	paré:
kreslil:	Ing.arch.Michal Fedor	formát: 1xA4	podpis:
názov projektu:	<b>REKONŠTRUKCIA BYTOV</b> MUŠKÁTOVÁ 44   BYT ČÍSLO 2   PRÍZEMIE		označenie výkresu:
názov výkresu:	<b>VÝKAZ OKIEN</b>		

05 POZÍCIA: OBÝVAČKA  
POČET: 1KUS

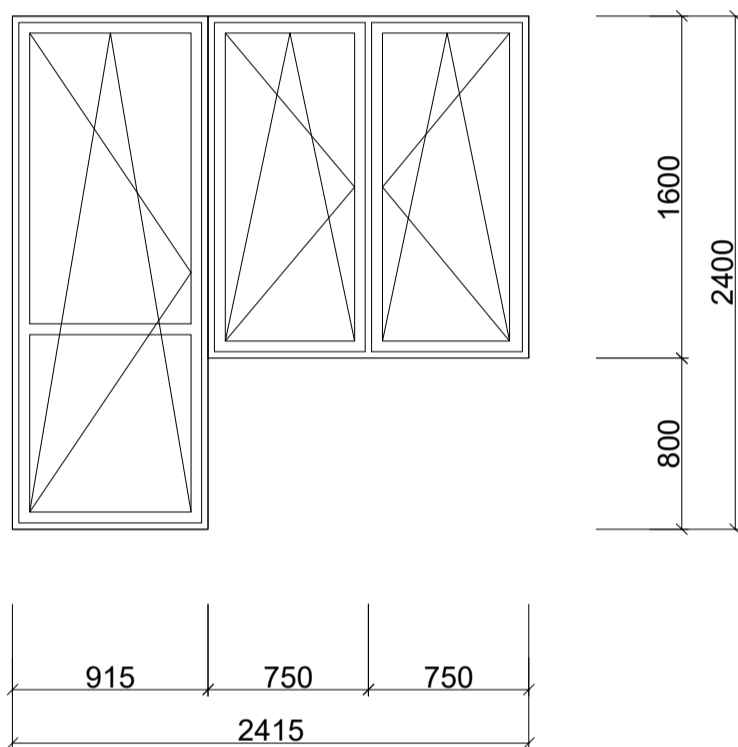

OKNO A BALKÓNOVE DVERE S VÝMENOU  
POHLAD Z VNÚTRA  
+PODKLADOVÝ PROFIL S TESNENÍM  
SKLO ČÍRE  
+PO OBVODE ROZŠIROVACÍ PROFIL 30mm  
+ŽALUZIE

EXTERIÉROVY PARAPET: 210 mm  
INTERÉROVY PARAPET: 110 mm  
INTERÉROVY PARAPET POD  
BALKÓNOVÝMI DVERAMI: 110 mm

zodpovedný projektu:	Ing.arch.Michal Fedor	dátum: 21.09.2020	paré:
kreslil:	Ing.arch.Michal Fedor	formát: 1xA4	podpis:
názov projektu:	<b>REKONŠTRUKCIA BYTOV</b> KPT. JAROŠA 6   BYT ČÍSLO 8   2. POSCHODIE		označenie výkresu:
názov výkresu:	<b>VÝKAZ OKIEN</b>		

06 POZÍCIA: OBÝVAČKA  
POČET: 1KUS

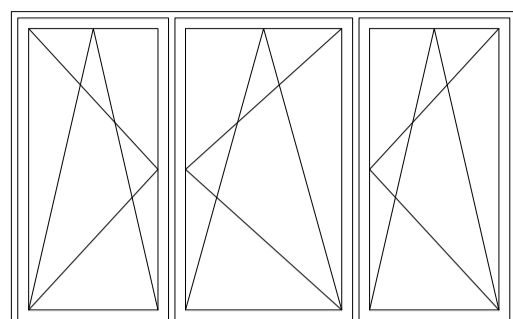

1475

OKNO S VÝMENOU, POHĽAD Z VNÚTRA  
+PODKLADOVÝ PROFIL S TESNENÍM  
SKLO ČÍRE  
S DELIACÍMI PRIEČKAMI MEDZI KRÍDLAMI  
+PO OBVODE ROZŠIROVACÍ PROFIL 30mm  
+ŽALUZIE

EXTERIÉROVY PARAPET: 270 mm  
INTERÉROVY PARAPET: 220 mm

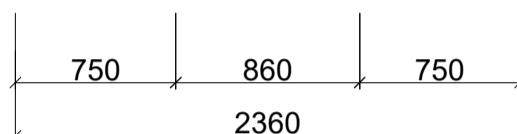

07 POZÍCIA: KUCHYŇA  
POČET: 1KUS

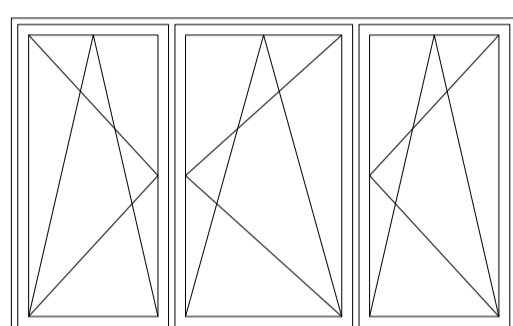

1465

OKNO S VÝMENOU, POHĽAD Z VNÚTRA  
+PODKLADOVÝ PROFIL S TESNENÍM  
SKLO ČÍRE  
S DELIACÍMI PRIEČKAMI MEDZI KRÍDLAMI  
+PO OBVODE ROZŠIROVACÍ PROFIL 30mm  
+ŽALUZIE

EXTERIÉROVY PARAPET: 270 mm  
INTERÉROVY PARAPET: 220 mm

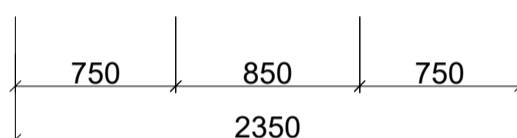

08 POZÍCIA: SPÁLŇA  
POČET: 1KUS

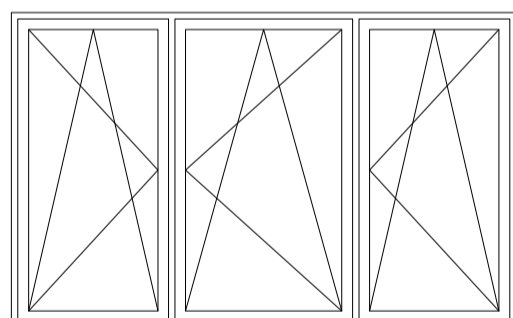

1420

OKNO SVÝMENOU, POHĽAD Z VNÚTRA  
+PODKLADOVÝ PROFIL S TESNENÍM  
SKLO ČÍRE  
S DELIACÍMI PRIEČKAMI MEDZI KRÍDLAMI  
+PO OBVODE ROZŠIROVACÍ PROFIL 30mm  
+ŽALUZIE

EXTERIÉROVY PARAPET: 250 mm  
INTERÉROVY PARAPET: 250 mm

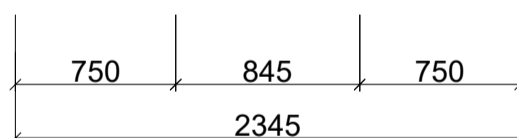

zodpovedný projektu:	Ing.arch.Michal Fedor	dátum: 21.09.2020	paré:
kreslil:	Ing.arch.Michal Fedor	formát: 1xA4	podpis:
názov projektu:	<b>REKONŠTRUKCIA BYTOV</b> POKROKU 16   BYT ČÍSLO 1   PRÍZEMIE		označenie výkresu:
názov výkresu:	<b>VÝKAZ OKIEN</b>		

09 POZÍCIA: OBÝVAČKA  
POČET: 1KUS

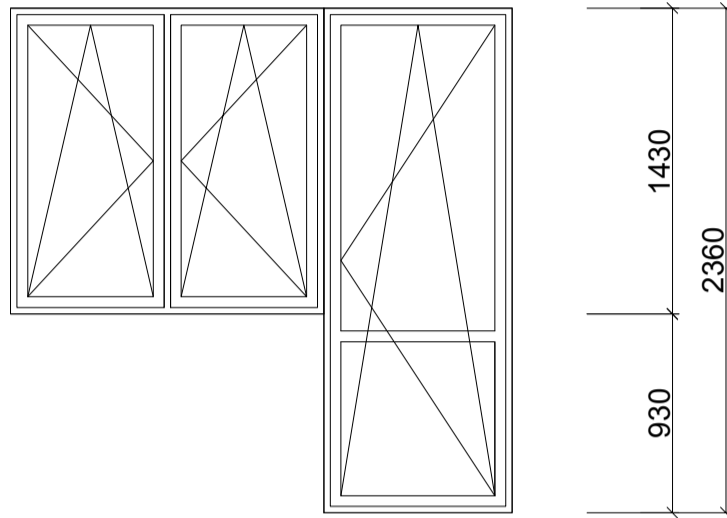

OKNO A BALKÓNOVE DVERE S VÝMENOU  
POHĽAD Z VNÚTRA  
+PODKLADOVÝ PROFIL S TESNENÍM  
SKLO ČÍRE  
+PO OBVODE ROZŠIROVACÍ PROFIL 30mm  
+ŽALUZIE

EXTERIÉROVY PARAPET: 295 mm  
INTERÉROVY PARAPET: 75 mm  
INTERÉROVY PARAPET POD  
BALKÓNOVÝMI DVERAMI: 75 mm

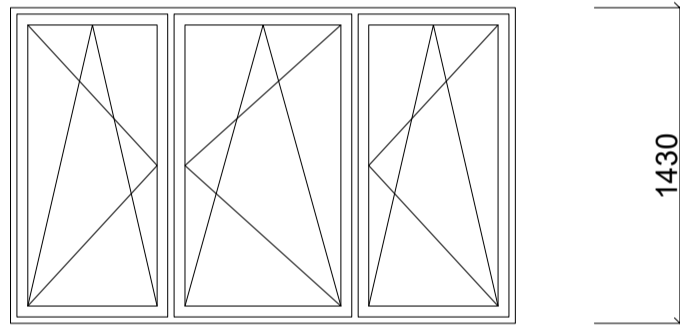
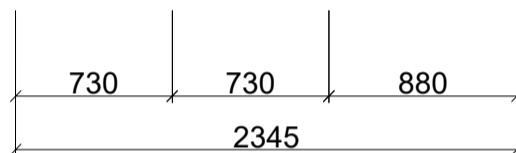

10 POZÍCIA: KUCHYŇA  
POČET: 1KUS

OKNO S VÝMENOU, POHĽAD Z VNÚTRA  
+PODKLADOVÝ PROFIL S TESNENÍM  
SKLO ČÍRE  
S DELIACÍMI PRIEČKAMI MEDZI KRÍDLAMI  
+PO OBVODE ROZŠIROVACÍ PROFIL 30mm  
+ŽALUZIE

EXTERIÉROVY PARAPET: 295 mm  
INTERÉROVY PARAPET: 75 mm

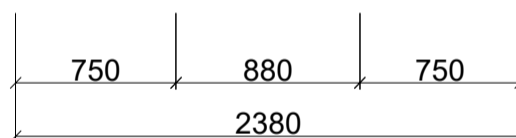

zodpovedný projektu:	Ing.arch.Michal Fedor	dátum: 21.09.2020	paré:
kreslil:	Ing.arch.Michal Fedor	formát: 1xA4	podpis:
názov projektu:	<b>REKONŠTRUKCIA BYTOV</b> VÝSTAVBY 11   BYT ČÍSLO 4   1 POSCHODIE		označenie výkresu:
názov výkresu:	<b>VÝKAZ OKIEN</b>		

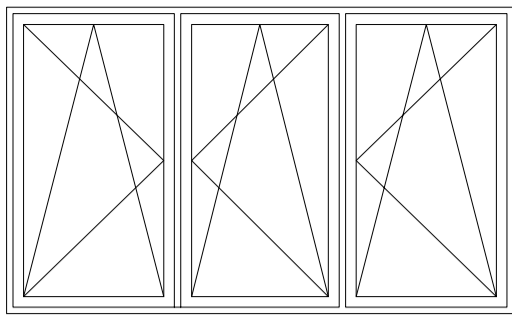

11 POZÍCIA: OBÝVAČKA  
POČET: 1KUS

OKNO S VÝMENOU, POHĽAD Z VNÚTRA  
+PODKLADOVÝ PROFIL S TESNENÍM  
SKLO ČÍRE  
S DELIACÍMI PRIEČKAMI MEDZI KRÍDLAMI  
+PO OBVODE ROZŠIROVACÍ PROFIL 30mm  
+ŽALUZIE

EXTERIÉROVY PARAPET: 310 mm  
INTERÉROVY PARAPET: 150 mm

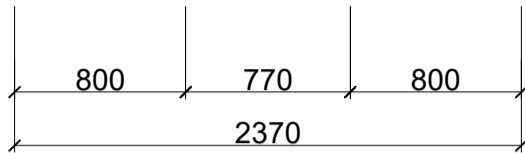

12 POZÍCIA: SPÁLŇA PRI OBÝVAČKE  
POČET: 1KUS

OKNO S VÝMENOU, POHĽAD Z VNÚTRA  
+PODKLADOVÝ PROFIL S TESNENÍM  
SKLO ČÍRE  
S DELIACÍMI PRIEČKAMI MEDZI KRÍDLAMI  
+PO OBVODE ROZŠIROVACÍ PROFIL 30mm  
+ŽALUZIE

EXTERIÉROVY PARAPET: 300 mm  
INTERÉROVY PARAPET: 70 mm

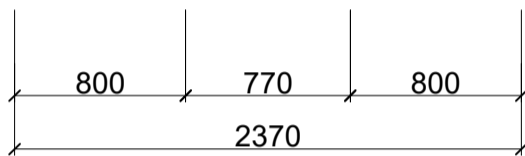
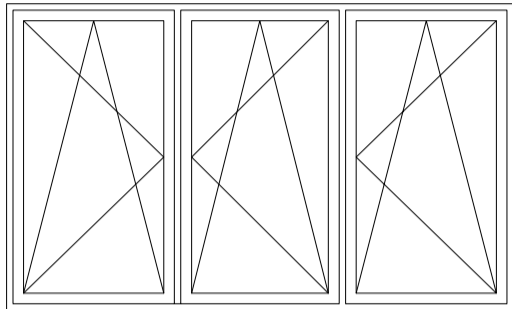

13 POZÍCIA: KUCHYŇA  
POČET: 1KUS

OKNO S VÝMENOU, POHĽAD Z VNÚTRA  
+PODKLADOVÝ PROFIL S TESNENÍM  
SKLO ČÍRE  
S DELIACÍMI PRIEČKAMI MEDZI KRÍDLAMI  
+PO OBVODE ROZŠIROVACÍ PROFIL 30mm  
+ŽALUZIE

EXTERIÉROVY PARAPET: 305 mm  
INTERÉROVY PARAPET: 75 mm

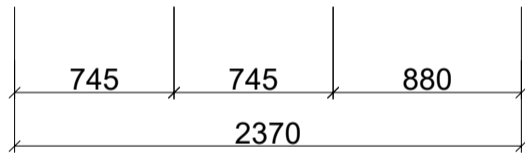
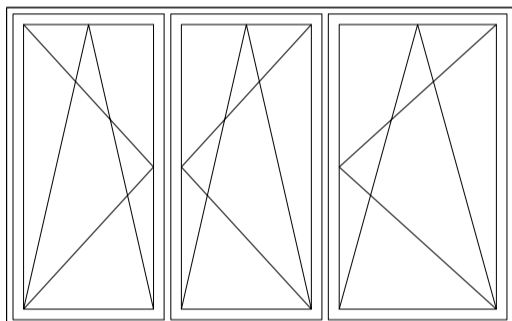

14 POZÍCIA: SPÁLŇA 2  
POČET: 1KUS

OKNO A BALKÓNOVE DVERE S VÝMENOU  
POHĽAD Z VNÚTRA  
+PODKLADOVÝ PROFIL S TESNENÍM  
SKLO ČÍRE  
+PO OBVODE ROZŠIROVACÍ PROFIL 50mm  
+ŽALUZIE

EXTERIÉROVY PARAPET: 290 mm  
INTERÉROVY PARAPET: 70 mm

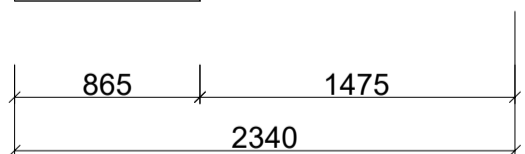
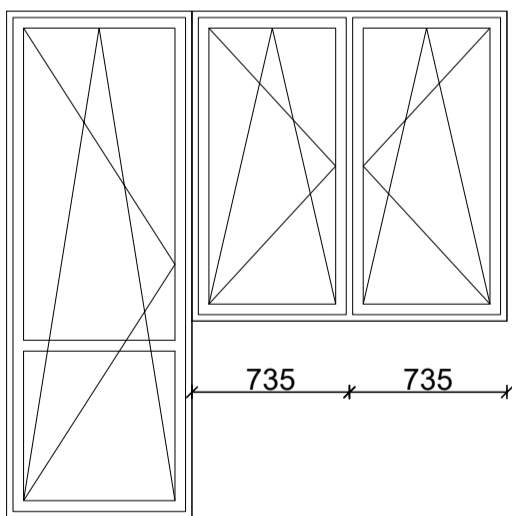

zodpovedný projektu:	Ing.arch.Michal Fedor	dátum: 21.09.2020	paré:
kreslil:	Ing.arch.Michal Fedor	formát: 1xA4	podpis:
názov projektu:	<b>REKONŠTRUKCIA BYTOV</b> VÝSTAVBY 9   BYT ČÍSLO 12   4.POSCHODIE		označenie výkresu:
názov výkresu:	<b>VÝKAZ OKIEN</b>		

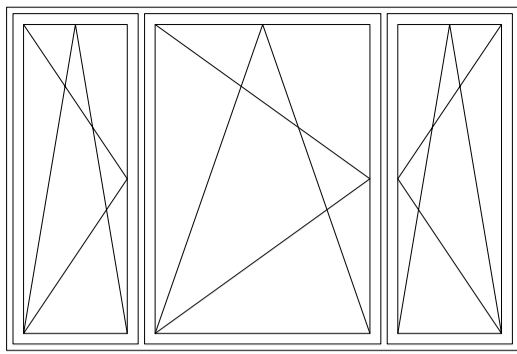

15 POZÍCIA: OBÝVAČKA  
POČET: 1KUS

OKNO S VÝMENOU, POHĽAD Z VNÚTRA  
+PODKLADOVÝ PROFIL S TESNENÍM  
SKLO ČÍRE  
S DELIACÍMI PRIEČKAMI MEDZI KRÍDLAMI  
+PO OBVODE ROZŠIROVACÍ PROFIL 30mm  
+ŽALUZIE

EXTERIÉROVY PARAPET: 195 mm  
INTERÉROVY PARAPET: 140 mm

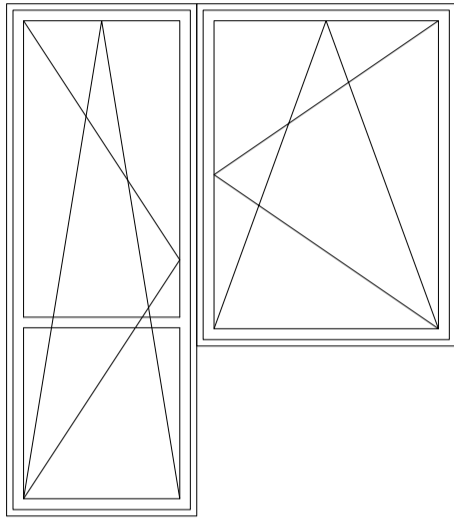
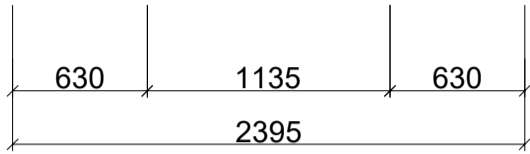

16 POZÍCIA: SPÁLŇA ČÍSLO 1  
POČET: 1KUS

OKNO A BALKÓNOVE DVERE S VÝMENOU  
POHĽAD Z VNÚTRA  
+PODKLADOVÝ PROFIL S TESNENÍM  
SKLO ČÍRE  
+PO OBVODE ROZŠIROVACÍ PROFIL 30mm  
+ŽALUZIE

EXTERIÉROVY PARAPET: 175 mm  
INTERÉROVY PARAPET: 155 mm

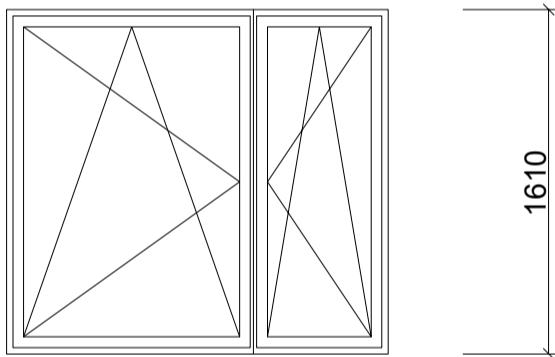
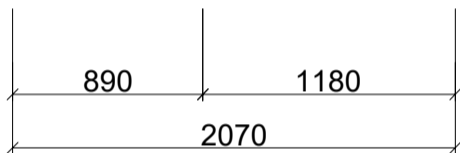

17 POZÍCIA: KUCHYŇA  
POČET: 1KUS

OKNO S VÝMENOU, POHĽAD Z VNÚTRA  
+PODKLADOVÝ PROFIL S TESNENÍM  
SKLO ČÍRE  
S DELIACÍMI PRIEČKAMI MEDZI KRÍDLAMI  
+ŽALUZIE

EXTERIÉROVY PARAPET: 195 mm  
INTERÉROVY PARAPET: 140 mm

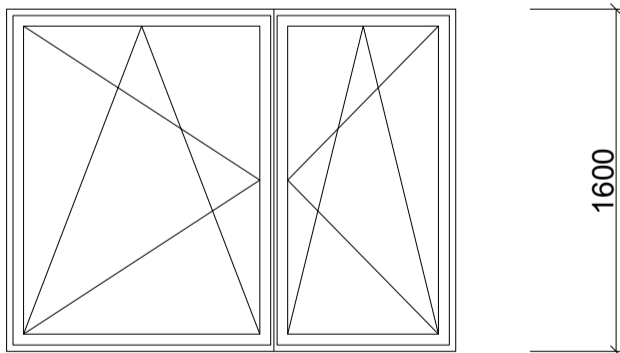
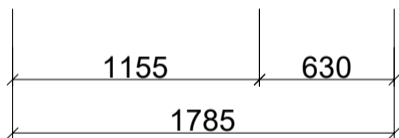

18 POZÍCIA: SPÁLŇA ČÍSLO 2  
POČET: 1KUS

OKNO S VÝMENOU, POHĽAD Z VNÚTRA  
+PODKLADOVÝ PROFIL S TESNENÍM  
SKLO ČÍRE  
S DELIACÍMI PRIEČKAMI MEDZI KRÍDLAMI  
+PO OBVODE ROZŠIROVACÍ PROFIL 30mm  
+ŽALUZIE

EXTERIÉROVY PARAPET: 165 mm  
INTERÉROVY PARAPET: 155 mm

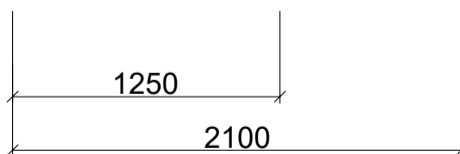

zodpovedný projektu:	Ing.arch.Michal Fedor	dátum: 21.09.2020	paré:
kreslil:	Ing.arch.Michal Fedor	formát: 1xA4	podpis:
názov projektu:	<b>REKONŠTRUKCIA BYTOV</b> URALSKÁ 16   BYT ČÍSLO 8   2.POSCHODIE		označenie výkresu:
názov výkresu:	<b>VÝKAZ OKIEN</b>		

19

POZÍCIA: OBÝVAČKA  
POČET: 1KUS

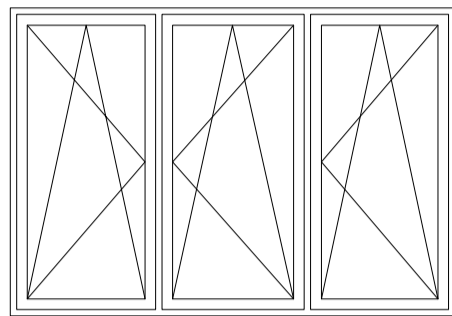

1440

OKNO S VÝMENOU, POHĽAD Z VNÚTRA  
+PODKLADOVÝ PROFIL S TESNENÍM  
SKLO ČÍRE  
S DELIACÍMI PRIEČKAMI MEDZI KRÍDLAMI  
+PO OBVODE ROZŠIROVACÍ PROFIL  
+ŽALUZIE

EXTERIÉROVY PARAPET: 195 mm  
INTERÉROVY PARAPET: 140 mm

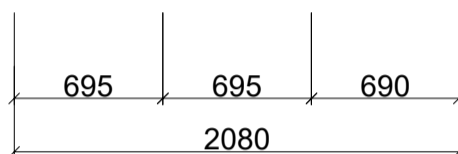

20

POZÍCIA: SPÁĽŇA  
POČET: 1KUS

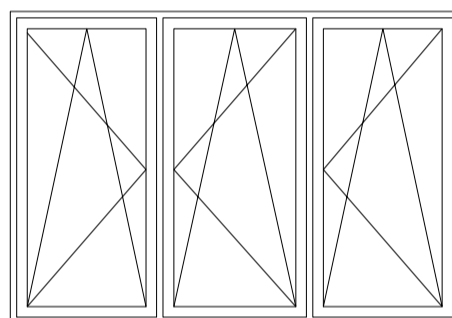

1460

OKNO S VÝMENOU, POHĽAD Z VNÚTRA  
+PODKLADOVÝ PROFIL S TESNENÍM  
SKLO ČÍRE  
S DELIACÍMI PRIEČKAMI MEDZI KRÍDLAMI  
+PO OBVODE ROZŠIROVACÍ PROFIL 50mm  
+ŽALUZIE

EXTERIÉROVY PARAPET: 195 mm  
INTERÉROVY PARAPET: 140 mm

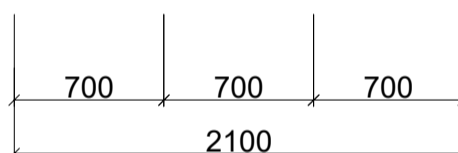

zodpovedný projektu:	Ing.arch.Michal Fedor	dátum: 21.09.2020	paré:
kreslil:	Ing.arch.Michal Fedor	formát: 1xA4	podpis:
názov projektu:	<b>REKONŠTRUKCIA BYTOV</b> ŠTUDENTSKÁ 8   BYT ČÍSLO 1   PRÍZEMIE		označenie výkresu:
názov výkresu:	<b>VÝKAZ OKIEN</b>		



21

POZÍCIA: OBÝVAČKA  
POČET: 1KUS

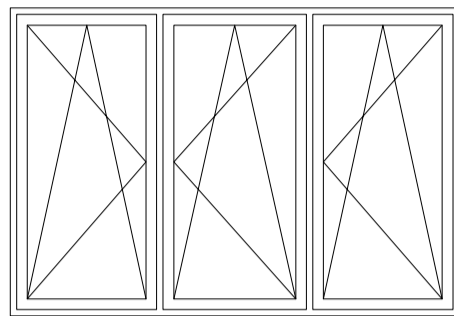

1440

OKNO S VÝMENOU, POHĽAD Z VNÚTRA  
+PODKLADOVÝ PROFIL S TESNENÍM  
SKLO ČÍRE  
S DELIACÍMI PRIEČKAMI MEDZI KRÍDLAMI  
+PO OBVODE ROZŠIROVACÍ PROFIL 50mm  
+ŽALUZIE

EXTERIÉROVY PARAPET: 230 mm  
INTERÉROVY PARAPET: 80 mm

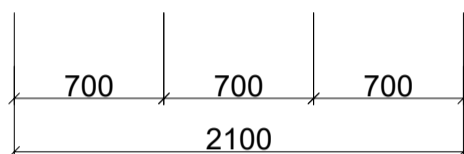

22

POZÍCIA: SPÁLŇA  
POČET: 1KUS

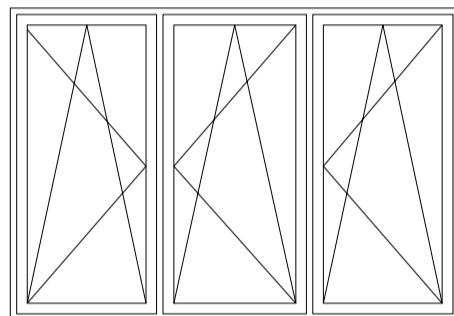

1460

OKNO S VÝMENOU, POHĽAD Z VNÚTRA  
+PODKLADOVÝ PROFIL S TESNENÍM  
SKLO ČÍRE  
S DELIACÍMI PRIEČKAMI MEDZI KRÍDLAMI  
+PO OBVODE ROZŠIROVACÍ PROFIL 50mm  
+ŽALUZIE

EXTERIÉROVY PARAPET: 200 mm  
INTERÉROVY PARAPET: 75 mm

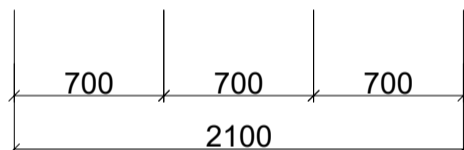

zodpovedný projektu:	Ing.arch.Michal Fedor	dátum: 21.09.2020	paré:
kreslil:	Ing.arch.Michal Fedor	formát: 1xA4	podpis:
názov projektu:	<b>REKONŠTRUKCIA BYTOV</b> ŠTUDENSKÁ 7   BYT ČÍSLO 1   PRÍZEMIE		označenie výkresu:
názov výkresu:	<b>VÝKAZ OKIEN</b>		

23 POZÍCIA: OBÝVAČKA  
POČET: 1KUS

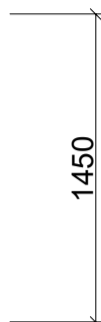
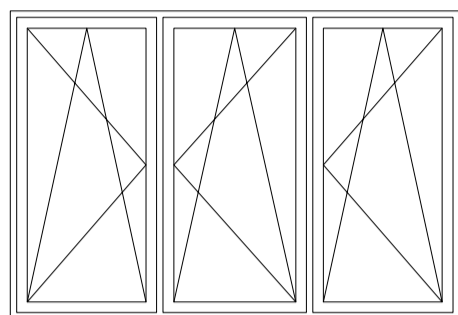

OKNO S VÝMENOU, POHĽAD Z VNÚTRA  
+PODKLADOVÝ PROFIL S TESNENÍM  
SKLO ČÍRE  
S DELIACÍMI PRIEČKAMI MEDZI KRÍDLAMI  
+PO OBVODE ROZŠIROVACÍ PROFIL 50mm  
+ŽALUZIE

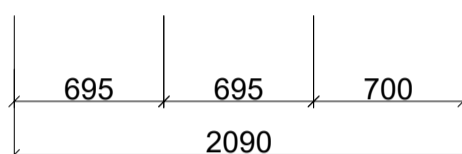

EXTERIÉROVY PARAPET: 230 mm  
INTERIÉROVY PARAPET: 80 mm

24 POZÍCIA: SPÁLŇA  
POČET: 1KUS

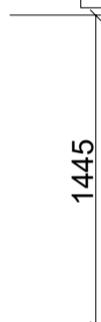
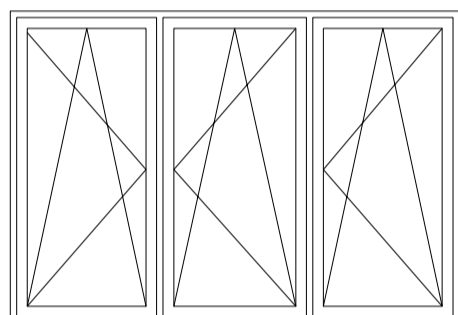

OKNO S VÝMENOU, POHĽAD Z VNÚTRA  
+PODKLADOVÝ PROFIL S TESNENÍM  
SKLO ČÍRE  
S DELIACÍMI PRIEČKAMI MEDZI KRÍDLAMI  
+PO OBVODE ROZŠIROVACÍ PROFIL 50mm  
+ŽALUZIE

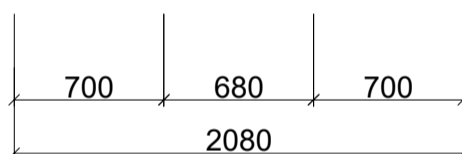

EXTERIÉROVY PARAPET: 200 mm  
INTERIÉROVY PARAPET: 75 mm

zodpovedný projektu:	Ing.arch.Michal Fedor	dátum: 21.09.2020	paré:
kreslil:	Ing.arch.Michal Fedor	formát: 1xA4	
názov projektu:	<b>REKONŠTRUKCIA BYTOV</b> ŠTUDENTSKÁ 10   BYT ČÍSLO 1   PRÍZEMIE		podpis:
názov výkresu:	<b>VÝKAZ OKIEN</b>		označenie výkresu:

**poznámka:** Ceny zahŕňajú demontáž starých okien a dverí, odvoz odpadu, montáž nových okien a dverí, výspravky, dodávku a montáž žalúzií, montáž parapetov, dodávku a montáž statických a spojovacích profilov podľa potreby.

### Rozsah požadovaných technických parametrov a údajov plastových okien, dverí a parapetov

**Farba okien a dverí:** biela farba, stálofarebný

**Profil plastového okna:** minimálne 6- komorový profil, hladký povrch, vystužený rám a krídlo s oceľovou výstuhou pre všetky okná

**Hrúbka oceľovej výstuhy:** výstuha musí byť pozinkovaná a staticky vyhovujúca

**Kovanie:** celoobvodové kovové kovanie- prevedenie titán-zinok

**Kľučky:** biele.

**Typ skla:** tepelnoizolačné trojsklo

**Súčiniteľ prestupu tepla okien a dverí:**  $U_w, U_d \leq 1,0 \text{ W/m}^2\text{K}$

**Hrúbka rámu okien:** minimálne 80mm

**Hrúbka krídla okien:** minimálne 75mm

**Vonkajší parapet:** materiál hliník, hr. minimálne 1 mm, farba biela, šírka 360,250,210,260,270,295,310,300,195,175,165,200,230 krytky biele

**Žalúzie:** interlérové, celotieniace, hliníkové lamely, farba biela.